

RevOs OsmoProf500

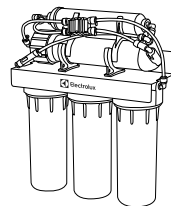

-
- RU · Фильтр для очистки воды
 - Инструкция по эксплуатации

Наполните вашу
жизнь комфортом



Найти электронную инструкцию
и обратиться за техподдержкой
вы можете по ссылке
www.home-comfort.ru

 **Electrolux**

СОДЕРЖАНИЕ

1. НАЗНАЧЕНИЕ ПРИБОРА.....	3
2. СХЕМА ПОДКЛЮЧЕНИЯ.....	3
3. МОНТАЖ СИСТЕМЫ.....	4
4. ТЕХНИЧЕСКИЕ ХАРАКТЕРИСТИКИ.....	8
5. КОМПЛЕКТАЦИЯ.....	8
6. ХРАНЕНИЕ И ТРАНСПОРТИРОВКА.....	8
7. УТИЛИЗАЦИЯ.....	8
8. СРОК СЛУЖБЫ И ГАРАНТИИ.....	9
9. ДАТА ИЗГОТОВЛЕНИЯ.....	9
10. СЕРТИФИКАЦИЯ.....	9
11. РЕСУРС КОМПЛЕКТОВ ФИЛЬТРОЭЛЕМЕНТОВ.....	10
12. ПОИСК И УСТРАНЕНИЕ НЕИСПРАВНОСТЕЙ.....	10

МЫ ДУМАЕМ О ВАС

Благодарим вас за приобретение прибора Electrolux. Вы выбрали изделие, за которым стоят десятилетия профессионального опыта и инноваций. Уникальное и стильное, оно создавалось с заботой о вас. Поэтому когда бы вы ни воспользовались им, вы можете быть уверены: результаты всегда будут превосходными.

Добро пожаловать в Electrolux!

На нашем веб-сайте вы сможете:



Найти рекомендации по использованию изделий, руководства по эксплуатации, информацию о техническом обслуживании:
<http://www.home-comfort.ru/support/>



Приобрести дополнительные принадлежности, расходные материалы непосредственно на сайте либо через официального дилера:
<https://www.home-comfort.ru/search/find-a-store/>



Обозначения:



Внимание / Важные сведения по технике безопасности



Общая информация и рекомендации

Примечание:

В тексте данной инструкции фильтр для очистки воды также может иметь следующие технические названия: фильтр, станция домашней очистки, водоочиститель, прибор и т.д.



Внимание!

Проверка упаковки.

Пожалуйста, откройте коробку и достаньте все компоненты и набор инструментов. Осмотрите их, чтобы убедиться, что во время транспортировки ничего не было повреждено. Если какая-либо деталь треснула или сломалась, пожалуйста, немедленно обратитесь в службу поддержки клиентов для замены. Найдите и ознакомьтесь с компонентами. Фильтр предназначен для доочистки водопроводной воды из системы централизованного водоснабжения. Перед установкой необходимо замерить давление в водопроводе. В случае, если оно превышает 4 атм, установить редуктор давления (в комплект не входит).

Назначение прибора

Фильтр для очистки воды Electrolux RevOs OsmoProf500 предназначен для доочист-

ки водопроводной воды от механических примесей, активного хлора, органических загрязнений, тяжелых металлов. Многоступенчатая система обеспечивает высокую эффективность очистки на протяжении всего ресурса сменных фильтроэлементов. Прибор укомплектован всем необходимым для самостоятельной установки.



Внимание!

Водоочиститель предназначен для доочистки водопроводной воды из систем централизованного водоснабжения. Не используйте водоочиститель для доочистки воды, небезопасной в микробиологическом плане, а также технических вод. Несмотря на то, что обратноосмотическая мембрана способна задерживать бактерии и вирусы, в процессе очистки не происходит обеззараживание или дезинфекция исходной воды.

Схема подключения



Схема 1

- | | |
|---|-------------------------------|
| A. Исходная вода. | F. Накопительный бак. |
| B. Чистая вода. | 1. Первая ступень очистки. |
| C. Сточная вода для слива в дренаж. | 2. Вторая ступень очистки. |
| D. Поддача исходной воды в фильтр. | 3. Третья ступень очистки. |
| E. Поддача воды в бак и на 5-ю ступень после мембраны обратного осмоса. | 4. Мембрана обратного осмоса. |
| | 5. Постфильтр. |

Монтаж системы

Шаг 1. Установите шаровый вентиль

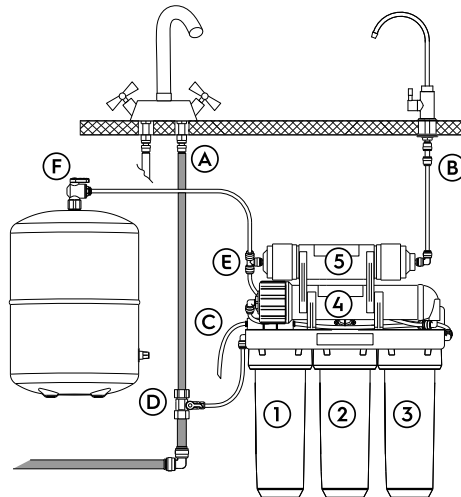

Схема 2

1. Перед началом установки фильтра перекройте вентиль водопровода холодной воды и сбросьте давление воды, открыв смеситель.
2. Между водопроводом холодной воды и гибкой подводкой смесителя установите шаровой вентиль (схема 2). Рекомендуется использовать второпластовую ленту для исключения протечек.

Характеристики шарового вентиля

Входная резьба	1/2
Выходная резьба	1/4
Материал	нержавеющая сталь, пластик, резина
Максимальное рабочее давление, бар	7
Температура воды, °С	4...38

Шаг 2. Установите кран



Схема 3

1. Выберите место для установки крана. Просверлите отверстие соответствующего диаметра.
2. Установите кран, как указано на схеме 3.

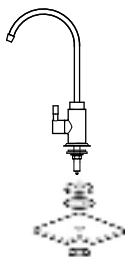

Примечание.

Выберите алмазное сверло для гранита или титановое сверло для стали. НЕ используйте перфоратор на природном камне, стекле и керамике.

Перед сверлением следует сделать углубление с помощью кернера на стали, чтобы помочь направить сверло.

Будьте осторожны при сверлении на фарфоровой раковине, так как она может легко отколоться. Установите скорость сверления на медленную. Сильно нажимайте на сверло вниз, пока оно не прорвется сквозь скользкую поверхность. Начиная с самой низкой скорости, держите сверло прочно и вертикально и не допускайте соскальзывания сверла по столешнице.

Пробив гладкую поверхность, немного поверните сверло, чтобы равномерно надавить по кругу.

Характеристики крана для чистой воды

Наружный диаметр	9,5
Внутренний диаметр	8,5
Материал	нержавеющая сталь
Максимальное рабочее давление, бар	7
Температура воды, °С	4...38

Шаг 3. Установите хомут сливного механизма



Схема 4

1. Выберите место на сливной трубе, удобное для установки хомута слива и трубки. Рекомендуется устанавливать хомут в горизонтальной трубе, чтобы свести к минимуму звуки капания;
2. Просверлите отверстие диаметром 1/4» (0,635 см) на сливной трубе;
3. Приклейте черную липкую прокладку вокруг отверстия;
4. Установите переднюю и заднюю пластину хомута и затяните два винта шестигранными гайками.

Шаг 4. Установите мембрану (ступень 4)

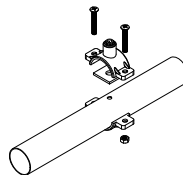

Схема 5

1. Отсоедините трубку от входного фитинга крышки корпуса мембраны. Для этого снимите предохранительную скобу и прижмите пальцем стопорную втулку.
2. Отверните ключом крышку корпуса мембраны.
3. Освободите мембрану от упаковки. Плотнo вставьте мембрану в корпус. Сначала следует вставить меньший конец с двумя черными уплотнительными кольцами, пока задний конец не окажется на одном уровне с отверстием корпуса.
4. Наверните крышку на корпус.
5. На этом этапе не подсоединяйте трубку к входному отверстию на крышке (это подсоединение выполняется на этапе запуска системы).

Шаг 5. Установите картриджи в 1, 2, 3 ступени

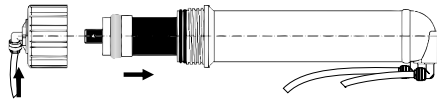

Примечание.

Фильтр второй ступени – это единственный фильтр, который должен работать в определенном направлении. При установке убедитесь, что конец с резиновой шайбой обращен вверх, тем самым прикрепляясь к крышке корпуса.



Схема 6

1. Убедитесь, что одно уплотнительное кольцо находится внутри паза в верхней части колбы, второе уплотнительное кольцо – в нижней части, как показано на схеме 6.
2. Промойте картриджи (2 ступень) и (1 и 3 ступень) водопроводной водой.
3. При установке фильтрующего картриджа в корпус убедитесь, что он расположен по центру, а ручка, выступающая из нижней части корпуса, входит в центральное отверстие фильтра.
4. Прикрутите колбы со вставленными фильтрами к крышкам корпуса. Вручную поверните колбу по часовой стрелке, а затем с помощью гаечного ключа затяните примерно на 1/4-1/2 оборота. Не затягивайте слишком сильно. Это может привести к утечкам и затруднить откручивание колбы при замене фильтров.

Шаг 6. Установите кран в накопительную емкость

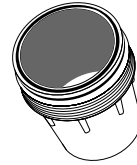

Схема 7

1. Снимите защитный пластиковый колпачок с резьбы в верхней части накопительной емкости.
2. Рукой наверните кран накопительной емкости до упора. Слегка подтяните, не прилагайте больших усилий, чтобы не повредить кран.

Шаг 7. Закрепите фильтр на стене

1. Выберите место под раковиной для подвеса фильтра.
2. Разместите фильтр так, чтобы расстояние от нижнего края колб фильтра до пола было не менее 5 см.
3. Подвесьте корпус фильтра на саморезы.

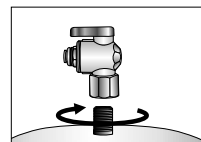
**Важно!**

Перед следующим шагом ознакомьтесь с применением быстроразъемных соединений (фитингов)

Все соединения в системе фильтрации выполняются через быстросъемные фитинги и пластиковые трубки.

Перед фиксацией трубок в фитингах необходимо снять предохранительные скобы, вставить трубку до упора, надеть скобу у фитинга.

Соединение:

Схема 8

1. Отмерьте и аккуратно отрежьте конец трубки с помощью универсального ножа или ножниц.

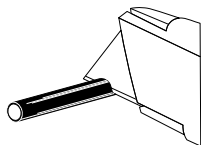

Схема 9

2. Сделайте отметку на 1/2 дюйма (1,27 см) от конца трубки, эта отметка поможет ориентироваться при установке трубки (№1 на схеме 9). Полностью вставьте трубку до тех пор, пока отметка не перестанет быть видимой (№2 на схеме 9). Это гарантирует корректное положение с уплотнительным кольцом внутри фитинга. Вставьте синий фиксирующий зажим обратно в фитинг (№3 на схеме 9). Это удержит трубку на месте и предотвратит ее смещение.

Отсоединение

Схема 10

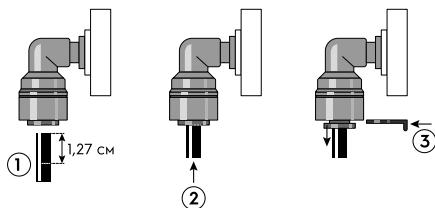
1. Снимите синий фиксирующий зажим (№1 на схеме 10).
2. После снятия синего фиксирующего зажима большим и указательным пальцами удерживайте стопорную втулку. Это освободит металлические зубья, удерживающие трубку на месте (№2 на схеме 10).
3. Удерживая стопорную втулку одной рукой, другой рукой извлеките трубку из фитинга (№3 на схеме 10).

Шаг 8. Подсоедините бак

1. Подсоедините к крану накопительной емкости свободный конец трубки для чистой воды, как показано на схеме 11.
2. Второй конец трубки должен быть вставлен до упора в фитинг на входе пятой ступени очистки.

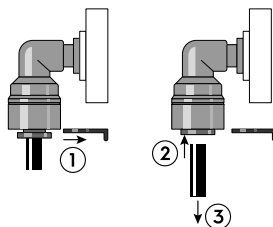

Схема 11

Шаг 9. Подсоедините кран для чистой воды

Схема 12

1. Возьмите пластиковую трубку и вставьте до упора один конец в двусторонний фитинг крана для очистки воды. Далее соедините фитинг с краном.
2. Второй конец трубки вставьте до упора в фитинг на выходе из пятой ступени.

Шаг 10. Вставьте трубку в дренажный хомут

1. Отрежьте конец трубки для слива воды в дренаж, чтобы получился угол в 45 градусов
2. Вставьте трубку в отверстие хомута сливного механизма.
3. Второй конец трубки должен быть вставлен в ограничитель потока на трубке для слива грязной воды (маркировка WASTE на корпусе мембраны).

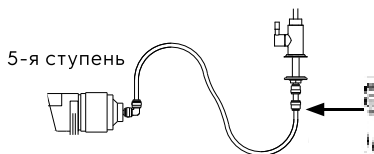

Схема 13

Шаг 11. Подсоедините фильтр к водопроводу

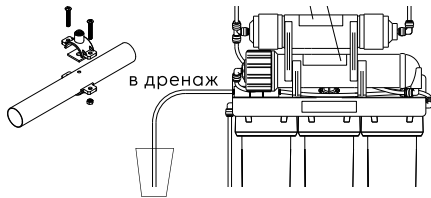

Схема 14

1. Отверните гайку шарового вентиля и наденьте ее на пластиковую трубку (№2 на схеме 14).
2. С усилием натяните трубку на шаровой вентиль (№3 на схеме 14).
3. Затяните гайку (№4 на схеме 14).
4. Другой конец пластиковой трубки вставьте до упора в фитинг на входе в корпусе фильтра (маркировка IN на корпусе фильтра).

Шаг 12. Промывка первых трех ступеней

1. Убедитесь, что трубки не перегнуты.
2. Положите полотенце под систему, чтобы предотвратить любую возможную утечку воды.

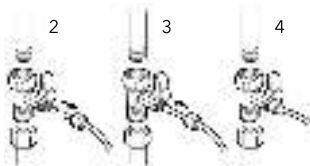
3. Чтобы предотвратить попадание остаточной угольной пыли с первых трех ступеней в мембрану обратного осмоса, трубка, соединяющая вход с крышью корпуса мембраны обратного осмоса, должна быть предварительно отсоединена.
4. Подготовьте емкость для слива грязной воды, поместите в неё свободный конец трубки, выходящей после трёх ступеней очистки. промойте первые три ступени, открыв подачу воды в фильтр когда вода не станет прозрачной, перекройте подачу воды.
5. Подсоедините трубку к мембране обратного осмоса (необходимо делать промывку всякий раз, когда меняете первые три ступени).

Шаг 13. Первый запуск

1. Убедитесь, что трубки не перегнуты. **ЗАКРОЙТЕ** запорный клапан бака (положение перпендикулярно трубке).
2. Включите (по потоку) клапан переходника подаваемой воды, а затем медленно откройте кран питьевой воды
3. В течение 5 минут вода обратного осмоса должна начать капать, дайте ей стечь не менее 10 минут. Это приводит к промывке всей системы, за исключением бака. Вода может казаться черной из-за новых угольных фильтров. Она должна стать прозрачной с небольшим количеством пузырьков воздуха.
4. Перекройте кран питьевой воды обратного осмоса. Откройте запорный клапан бака, подождите, пока бак наполнится.
5. Через два часа откройте кран питьевой воды обратного осмоса, чтобы слить всю воду из бака. НЕ используйте воду из первой заправки. Вода из крана должна идти гораздо более сильной струей. Когда поток воды снова превращается в струйку, это означает, что бак пуст.

Поздравляем!

Вы успешно установили свою систему обратного осмоса RevOs_OsmoProf500. Ежедневно проверяйте наличие утечек в течение первых двух недель после установки.

Технические характеристики

Модель	RevOs OsmoProf500	
Количество ступеней очистки	5	
Допустимое давление воды на входе, бар	1,5-7	
Температура очищаемой воды, °С	+4..+38	
Средняя производительность чистой воды, мл/мин	250	
Объем накопительной емкости общий, л	10	
Объем накопительной емкости полезный, л	Диаметр	200
	Высота	330
Размеры прибора (Ш×В×Г), мм	375×435×125	
Размеры упаковки (Ш×В×Г), мм	425×390×425	
Вес нетто/брутто, кг	6,3/8,3	

Ресурс комплектов фильтроэлементов указан в таблице на стр. 10. Ресурс может отличаться от указанного в зависимости от степени загрязнения исходной воды. Для системы Electrolux RevOs OsmoProf 500 подходят картриджи стандарта 10SL.



Внимание!

Не употребляйте воду в питьевых целях, которая была получена при двух первых наполнениях емкости, так как осуществляется промывка системы. В первые дни эксплуатации проверяйте водоочиститель на предмет протечек. При необходимости подтяните соединения.



Внимание!

Замену фильтроэлементов необходимо производить регулярно, но не реже одного раза в год. Превышение максимального срока службы фильтроэлементов, а так же использование неоригинальных фильтроэлементов может привести к отклонению от заявленных свойств, включая нарушение герметичности изделия.

Комплектация

- Кран для чистой воды – 1 шт.
- Фильтр для воды – 1 шт.
- Трубка 1/4" – 4 метра – 1 шт.
- Клапан для накопительного бака – 1 шт.
- Ключ для замены картриджей – 2 шт.
- Быстросъемное соединение – 1 шт.
- Комплект крепежей – 1 компл.
- Инструкция по эксплуатации – 1 шт.
- Упаковка – 1 шт.
- Уплотнительные прокладки – 6 шт.
- Шаровой вентиль – 1 шт.
- Металлическое основание крана чистой воды – 1 шт.
- Резиновый уплотнитель крана чистой воды – 1 шт.
- Стальная шайба крана чистой воды – 1 шт.
- Стопорное кольцо крана чистой воды – 1 шт.
- Шестигранная гайка крана чистой воды – 1 шт.
- Хомут на слив воды – 1 шт.

Хранение и транспортировка

Хранить при температуре от +5 °С до +40 °С

В случае если вы планируете не использовать прибор в течение длительного времени, рекомендуется очистить его и убрать на хранение (желательно в заводской упаковке) в прохладное сухое место.

Водоочиститель можно транспортировать в упаковке изготовителя всеми видами крытого транспорта в соответствии с правилами перевозки грузов, действующими на данном виде транспорта.

Транспортирование и хранение должно соответствовать указаниям манипуляционных знаков на упаковке.

Утилизация

Утилизация фильтра

По истечении срока годности фильтроэлементы утилизировать как бытовые отходы.

Утилизация в соответствии с экологическими, санитарными и иными требованиями, установленными национальными стандартами в области охраны окружающей среды и обеспечения санитарно-эпидемиологического благополучия населения

Утилизация крана

Более подробную и актуальную информацию, действующую на территории вашего региона, вы можете узнать у представителей местных органов власти.

Срок службы и гарантии

Срок службы водоочистителя (кроме сменных фильтрующих модулей) составляет 5 лет. По окончании срока службы водоочиститель подлежит замене.

Гарантийный срок эксплуатации водоочистителя (кроме сменных фильтрующих модулей) составляет 1 год с даты продажи. Изготовитель освобождается от гарантийных обязательств, если утрачено настоящее руководство с проставленными датами производства и/или продажи. Изготовитель освобождается от ответственности в случаях:

- нарушения потребителем правил монтажа (установки) изделия, изложенных в настоящем руководстве;
- если сменные фильтрующие элементы, выработавшие свой ресурс, не были своевременно заменены.

Дата изготовления

Дата изготовления указана на стикере на корпусе прибора, а также зашифрована в Code-128.

Дата изготовления определяется следующим образом:

SN XXXXXXXX XXXX XXXXXXXX XXXXXX

↑
месяц и год производства

Сертификация

Товар сертифицирован на территории Таможенного союза.

Товар соответствует требованиям:
ТР ТС 010/2011 «О безопасности машин и оборудования»

Импортер и уполномоченное изготовителем лицо:

ООО «Р-Климат»,
Россия, 119049, г. Москва, ул. Якиманка Б.,
д. 35, стр. 1, эт. 3, пом. 1, ком. 4
Тел./Факс: +7 (495) 777-19-67
e-mail: info@rusklimat.ru

Изготовитель оставляет за собой право на внесение изменений в конструкцию и характеристики прибора.

Электролюкс – зарегистрированная торговая марка, используемая в соответствии с лицензией AB Electrolux (publ.).
Electrolux is a registered trademark used under license from AB Electrolux (publ.).

Сделано в Китае.

ШТАМП МАГАЗИНА	
ДАТА ПРОДАЖИ	

Ресурс комплектов фильтроэлементов

Наименование	Ресурс, мес
Префильтры	6
Постфильтр	6
Мембрана	12 – 24

**Внимание!**

Во избежание снижения давления в системе фильтрации не рекомендуется использовать в качестве префильтров картриджи из прессованного угля. Рекомендуемый угольный картридж с гранулированным углём.

Поиск и устранение неисправностей

Проблема	Возможная причина	Способ устранения
При открытом кране вода не течет	Закрит или не полностью открыт вентиль на входе в водоочиститель	Откройте вентиль
	Закрит или открыт не полностью кран накопительной емкости	Откройте кран
Протечка между колбой и крышкой ступени предварительной очистки	Колба недостаточно затянута ключом	Подтяните колбу ключом
	Повреждено или смещено уплотнительное кольцо колбы	Отключите подачу воды на водоочиститель. Замените или установите на место кольцо
Протечка в месте соединения фитинга	Фильтроэлемент установлен неправильно или несоответствующего размера	Отключите подачу воды на водоочиститель, проверьте правильность установки фильтроэлемента. Сравните с использованным фильтроэлементом, при отключении замените.
	Неправильно установлена пластиковая трубка	Извлеките пластиковую трубку из фитинга. Сделайте отметку маркером на трубке в 15-17 мм от края. Вставьте трубку до упора до отметки
Протечка в месте соединения фитинга	На уплотнительное кольцо фитинга попала твердая частица	Извлеките трубку, вытащите цангу из корпуса фитинга. Промойте уплотнительное кольцо. Восстановите соединение. Если проблема не исчезла, обратитесь в службу технической поддержки
	Повреждено кольцо фитинга	Обратитесь в службу технической поддержки для замены уплотнительного кольца/фитинга

Проблема	Возможная причина	Способ устранения
Неудовлетворительное качество очистки воды	Отработан ресурс фильтроэлементов	Замените фильтроэлементы
Высокий показатель уровня соленосодержания очищенной воды	Модуль обратноосмотической мембраны поврежден	Замените мембранный модуль
Слабый напор / отсутствие напора воды из крана чистой воды	Низкое подмембранное давление в накопительной емкости	Слейте всю воду из емкости. Покачайте насосом воздух в подмембранную полость. Давление должно находиться в пределах от 0,25 до 0,5 атм
	Протечка воды под мембрану накопительной емкости	Замените накопительную емкость
	Не работает обратный клапан	Замените обратный клапан
	Отработан ресурс фильтроэлемента 1-й и/или 3-й ступени	Замените фильтроэлемент (ы)
	Модуль обратносмотической мембраны загрязнен	Замените мембранный модуль



сплит-системы



мобильные кондиционеры



маслонаполненные радиаторы



накопительные водонагреватели



проточные водонагреватели



газовые колонки



электрические камины



конвекторы-трансформеры



тепловентиляторы



сушилки для рук



увлажнители



мойки воздуха



Электролюкс – зарегистрированная торговая марка, используемая в соответствии с лицензией АВ Electrolux (публ).
Electrolux is a registered trademark used under license from АВ Electrolux (publ).

В тексте и цифровых обозначениях инструкции могут быть допущены технические ошибки и опечатки. Изменения технических характеристик и ассортимента могут быть произведены без предварительного уведомления.

