



Латунные краны фитинги и фильтры LD Pride

Гарантия 10 лет



лд.рф

Преимущества латунного крана LD Pride



Перейти на сайт LD, чтобы узнать
больше о латунных кранах LD Pride

1

Полное соответствие требованиям

ГОСТ Р 59553. Прочность выше ГОСТ!

Толщина стенок LD Pride до 40% превосходит ГОСТ Р и одна из самых больших на рынке в самых нагруженных местах.

Требования ГОСТа обеспечивают безопасную эксплуатацию изделий!

2

Коррозионностойкая латунь.

Стойкость к коррозии обеспечивается чистотой химического состава с минимальным количеством примесей

3

Высокопрочный анаэробный клей

препятствует раскручиванию корпуса при монтаже

4

Классическая и альтернативная **конструкция «американки» на выбор**

5

Дата выпуска на корпусе крана.

При обращении по гарантии

чек не нужен

6

Отсутствие внутреннего никелевого покрытия

позволяет использовать для сборки систем анаэробный клей

7

Покрытый снаружи никелем кран

благородно-серебристого цвета

по цене сопоставим с непокрытым

8

Рукоятки **разных цветов:** белые, черные,

синие, красные, желтые. А также

пластиковые Т-рукоятки и стальные рычаги

9

Эргономичная рукоятка

с возможностью опломбировки

Спецификация материалов

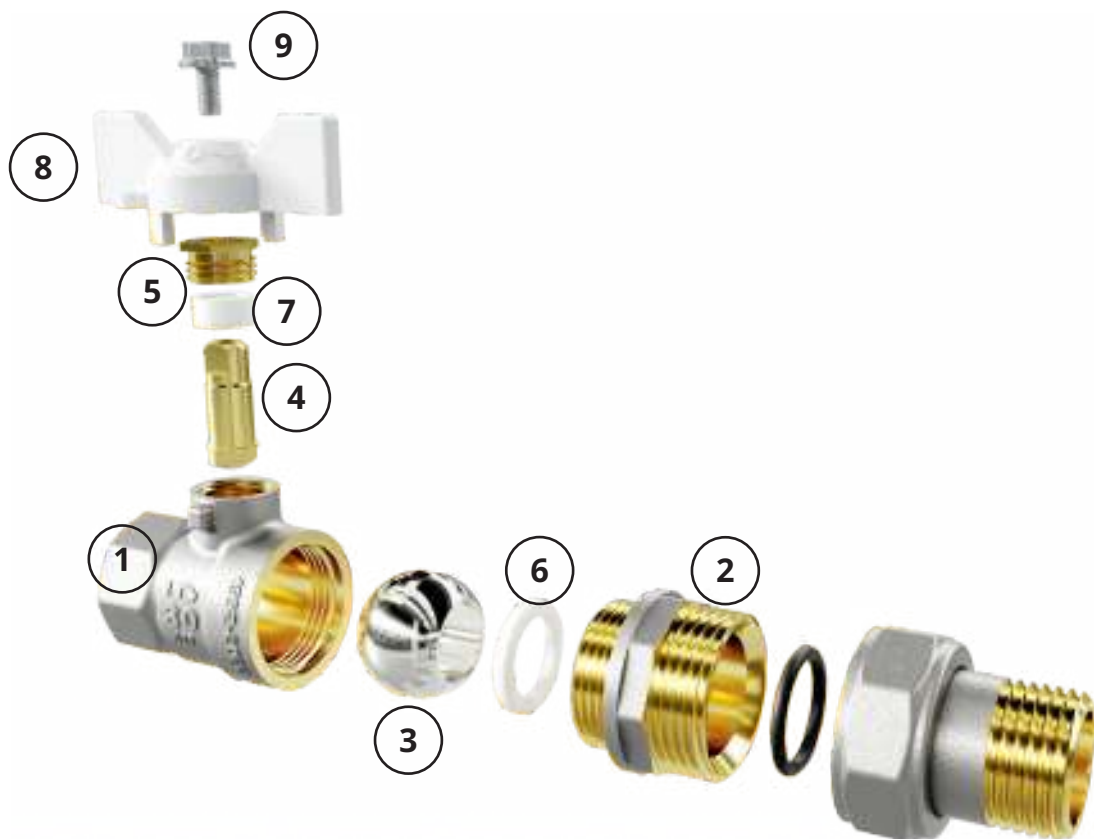

| № | Название детали | Материал |
|---|----------------------|--|
| 1 | Корпус | Латунь по ГОСТ, ковкая, никелированная |
| 2 | Гайка корпуса | Латунь по ГОСТ, ковкая, никелированная |
| 3 | Шаровая пробка | Латунь по ГОСТ, полированная, никелированная |
| 4 | Шпиндель | Латунь по ГОСТ, с защитой от вырывания |
| 5 | Прижимная гайка | Латунь по ГОСТ |
| 6 | Седло | Фторопласт-4 (PTFE, Teflon) |
| 7 | Уплотнение горловины | Фторопласт-4 (PTFE, Teflon) |
| 8 | Рукоятка | Алюминиевый сплав / сталь / пластик |
| 9 | Винт, гайка | Сталь с защитным покрытием |

Маркировка и условное обозначение



Торговая марка

LD

Номинальное давление

PN 40

Опыт компании

30 лет

Номинальный диаметр

DN 15

Открыто/закрыто

← 0 и 3 →

Материал изделия

ЛС

Документация

EAC

Дата производства

06.22

LD PRIDE

47.

15.

В-В.

М.

Б.

XXX.

Серия крана

Номинальный диаметр

DN

Присоединительная резьба

В-В – внутренняя/внутренняя

В-Н – внутренняя/наружная

Н-Н – наружная/наружная

В-ГШ – внутренняя/гайка штуцерная

ГШ-В – гайка штуцерная/внутренняя

В-НкГк – внутренняя/накидная гайка

Особенности серии

М – для подключения манометра

П – с возможностью подключения привода

Т – штуцер под термодатчик

С – с дренажем и воздухоотводчиком

Управление

Б – бабочка

Р – рычаг

Р (рычаг стальной) – рычаг стальной

ТР – Т-рукоятка

Рабочая среда

GAS – газ

Нет обозначения – жидкость

лд.рф

Краны для жидких сред







| | |
|-----------------------------------|---|
| Рабочая среда: | жидкие среды, неагрессивные к материалам крана, пар |
| Номинальный диаметр DN: | 15, 20, 25, 32, 40, 50 |
| Номинальное давление PN: | DN 15-25: PN 40; DN 32-50: PN 25 |
| Температура рабочей среды: | от -20°C до +150°C |
| Тип рукоятки управления: | бабочка, рычаг, Т-рукоятка, рычаг стальной |
| Класс герметичности: | «А» по ГОСТ 9544 |
| Присоединение: | трубная цилиндрическая резьба (внутренняя, наружная или комбинированная) по ГОСТ 6357, разъемное соединение типа сгона разъемного |
| Срок службы: | 30 лет |
| Гарантия завода: | 10 лет |



Посмотреть **рекомендованные розничные цены** на нашем сайте

Ассортимент для заказа

Латунные шаровые краны для жидких сред

| DN | PN | Наименование | Артикул | Масса, г | Коробка, шт | Управление | Цвет рукоятки | |
|--|----|--------------|---------------------------------------|----------------|-------------|------------|----------------|---|
| Кран LD Pride с присоединением: внутренняя / внутренняя | | | | | | | | |
|  | 15 | 40 | LD Pride 47.15.B-B.B | LD 47.300.15 | 156 | 30 | бабочка | ● |
| | 20 | 40 | LD Pride 47.20.B-B.B | LD 47.300.20 | 227 | 22 | бабочка | ● |
| | 25 | 40 | LD Pride 47.25.B-B.B | LD 47.300.25 | 367 | 12 | бабочка | ● |
| | 32 | 25 | LD Pride 47.32.B-B.B | LD 47.300.32 | 540 | 8 | бабочка | ● |
|  | 15 | 40 | LD Pride 47.15.B-B.P | LD 47.301.15 | 166 | 18 | рычаг | ● |
| | 20 | 40 | LD Pride 47.20.B-B.P | LD 47.301.20 | 237 | 12 | рычаг | ● |
| | 25 | 40 | LD Pride 47.25.B-B.P | LD 47.301.25 | 390 | 8 | рычаг | ● |
| | 32 | 25 | LD Pride 47.32.B-B.P | LD 47.301.32 | 557 | 4 | рычаг | ● |
| | 40 | 25 | LD Pride 47.40.B-B.P | LD 47.301.40 | 894 | 3 | рычаг | ● |
| | 50 | 25 | LD Pride 47.50.B-B.P | LD 47.301.50 | 1404 | 2 | рычаг | ● |
|  | 15 | 40 | LD Pride 47.15.B-B.P (рычаг стальной) | LD 47.301.15.0 | 161 | 18 | рычаг стальной | ● |
| | 20 | 40 | LD Pride 47.20.B-B.P (рычаг стальной) | LD 47.301.20.0 | 232 | 12 | рычаг стальной | ● |
| | 25 | 40 | LD Pride 47.25.B-B.P (рычаг стальной) | LD 47.301.25.0 | 431 | 8 | рычаг стальной | ● |
| | 32 | 25 | LD Pride 47.32.B-B.P (рычаг стальной) | LD 47.301.32.0 | 572 | 4 | рычаг стальной | ● |
| | 40 | 25 | LD Pride 47.40.B-B.P (рычаг стальной) | LD 47.301.40.0 | 898 | 3 | рычаг стальной | ● |
| | 50 | 25 | LD Pride 47.50.B-B.P (рычаг стальной) | LD 47.301.50.0 | 1401 | 2 | рычаг стальной | ● |
|  | 15 | 40 | LD Pride 47.15.B-B.B (white) | LD 47.300.15 W | 156 | 30 | бабочка | ○ |
| | 20 | 40 | LD Pride 47.20.B-B.B (white) | LD 47.300.20 W | 227 | 22 | бабочка | ○ |
| | 25 | 40 | LD Pride 47.25.B-B.B (white) | LD 47.300.25 W | 367 | 12 | бабочка | ○ |
| | 32 | 25 | LD Pride 47.32.B-B.B (white) | LD 47.300.32 W | 540 | 8 | бабочка | ○ |
|  | 15 | 40 | LD Pride 47.15.B-B.P (white) | LD 47.301.15 W | 166 | 18 | рычаг | ○ |
| | 20 | 40 | LD Pride 47.20.B-B.P (white) | LD 47.301.20 W | 237 | 12 | рычаг | ○ |
| | 25 | 40 | LD Pride 47.25.B-B.P (white) | LD 47.301.25 W | 390 | 8 | рычаг | ○ |
| | 32 | 25 | LD Pride 47.32.B-B.P (white) | LD 47.301.32 W | 557 | 4 | рычаг | ○ |
| | 40 | 25 | LD Pride 47.40.B-B.P (white) | LD 47.301.40 W | 894 | 3 | рычаг | ○ |
| | 50 | 25 | LD Pride 47.50.B-B.P (white) | LD 47.301.50 W | 1404 | 2 | рычаг | ○ |

| DN | PN | Наименование | Артикул | Масса, г | Коробка, шт. | Управление | Цвет рукоятки |
|----|----|--------------|---------|----------|--------------|------------|---------------|
|----|----|--------------|---------|----------|--------------|------------|---------------|

Кран LD Pride с присоединением: внутренняя / внутренняя



| | | | | | | | |
|----|----|----------------------------|----------------|-----|----|---------|---|
| 15 | 40 | LD Pride 47.15.B-B.Б (red) | LD 47.300.15 R | 156 | 30 | бабочка | ● |
| 20 | 40 | LD Pride 47.20.B-B.Б (red) | LD 47.300.20 R | 227 | 22 | бабочка | ● |
| 25 | 40 | LD Pride 47.25.B-B.Б (red) | LD 47.300.25 R | 367 | 12 | бабочка | ● |
| 32 | 25 | LD Pride 47.32.B-B.Б (red) | LD 47.300.32 R | 540 | 8 | бабочка | ● |



| | | | | | | | |
|----|----|----------------------------|----------------|------|----|-------|---|
| 15 | 40 | LD Pride 47.15.B-B.P (red) | LD 47.301.15 R | 166 | 18 | рычаг | ● |
| 20 | 40 | LD Pride 47.20.B-B.P (red) | LD 47.301.20 R | 237 | 12 | рычаг | ● |
| 25 | 40 | LD Pride 47.25.B-B.P (red) | LD 47.301.25 R | 390 | 8 | рычаг | ● |
| 32 | 25 | LD Pride 47.32.B-B.P (red) | LD 47.301.32 R | 557 | 4 | рычаг | ● |
| 40 | 25 | LD Pride 47.40.B-B.P (red) | LD 47.301.40 R | 894 | 3 | рычаг | ● |
| 50 | 25 | LD Pride 47.50.B-B.P (red) | LD 47.301.50 R | 1404 | 2 | рычаг | ● |



| | | | | | | | |
|----|----|-----------------------------|----------------|-----|----|---------|---|
| 15 | 40 | LD Pride 47.15.B-B.Б (blue) | LD 47.300.15 B | 156 | 30 | бабочка | ● |
| 20 | 40 | LD Pride 47.20.B-B.Б (blue) | LD 47.300.20 B | 227 | 22 | бабочка | ● |
| 25 | 40 | LD Pride 47.25.B-B.Б (blue) | LD 47.300.25 B | 367 | 12 | бабочка | ● |
| 32 | 25 | LD Pride 47.32.B-B.Б (blue) | LD 47.300.32 B | 540 | 8 | бабочка | ● |



| | | | | | | | |
|----|----|-----------------------------|----------------|------|----|-------|---|
| 15 | 40 | LD Pride 47.15.B-B.P (blue) | LD 47.301.15 B | 166 | 18 | рычаг | ● |
| 20 | 40 | LD Pride 47.20.B-B.P (blue) | LD 47.301.20 B | 237 | 12 | рычаг | ● |
| 25 | 40 | LD Pride 47.25.B-B.P (blue) | LD 47.301.25 B | 390 | 8 | рычаг | ● |
| 32 | 25 | LD Pride 47.32.B-B.P (blue) | LD 47.301.32 B | 557 | 4 | рычаг | ● |
| 40 | 25 | LD Pride 47.40.B-B.P (blue) | LD 47.301.40 B | 894 | 3 | рычаг | ● |
| 50 | 25 | LD Pride 47.50.B-B.P (blue) | LD 47.301.50 B | 1404 | 2 | рычаг | ● |

Кран LD Pride с присоединением: внутренняя / наружная









| | | | | | | | |
|----|----|----------------------|--------------|-----|----|---------|---|
| 15 | 40 | LD Pride 47.15.B-H.Б | LD 47.302.15 | 168 | 30 | бабочка | ● |
| 20 | 40 | LD Pride 47.20.B-H.Б | LD 47.302.20 | 238 | 22 | бабочка | ● |
| 25 | 40 | LD Pride 47.25.B-H.Б | LD 47.302.25 | 401 | 12 | бабочка | ● |
| 32 | 25 | LD Pride 47.32.B-H.Б | LD 47.302.32 | 612 | 6 | бабочка | ● |



| | | | | | | | |
|----|----|----------------------|--------------|------|----|-------|---|
| 15 | 40 | LD Pride 47.15.B-H.P | LD 47.303.15 | 178 | 17 | рычаг | ● |
| 20 | 40 | LD Pride 47.20.B-H.P | LD 47.303.20 | 247 | 12 | рычаг | ● |
| 25 | 40 | LD Pride 47.25.B-H.P | LD 47.303.25 | 427 | 6 | рычаг | ● |
| 32 | 25 | LD Pride 47.32.B-H.P | LD 47.303.32 | 639 | 4 | рычаг | ● |
| 40 | 25 | LD Pride 47.40.B-H.P | LD 47.303.40 | 930 | 3 | рычаг | ● |
| 50 | 25 | LD Pride 47.50.B-H.P | LD 47.303.50 | 1446 | 2 | рычаг | ● |



Узнать, где купить у официальных поставщиков в вашем регионе

| DN | PN | Наименование | Артикул | Масса, г | Коробка, шт. | Управление | Цвет рукоятки | |
|--|----|--------------|---------------------------------------|----------------|--------------|------------|----------------|---|
| Кран LD Pride с присоединением: внутренняя / наружная | | | | | | | | |
|  | 15 | 40 | LD Pride 47.15.B-H.P (рычаг стальной) | LD 47.303.15.0 | 178 | 17 | рычаг стальной | ● |
| | 20 | 40 | LD Pride 47.20.B-H.P (рычаг стальной) | LD 47.303.20.0 | 251 | 12 | рычаг стальной | ● |
| | 25 | 40 | LD Pride 47.25.B-H.P (рычаг стальной) | LD 47.303.25.0 | 470 | 6 | рычаг стальной | ● |
| | 32 | 25 | LD Pride 47.32.B-H.P (рычаг стальной) | LD 47.303.32.0 | 620 | 4 | рычаг стальной | ● |
| | 40 | 25 | LD Pride 47.40.B-H.P (рычаг стальной) | LD 47.303.40.0 | 946 | 3 | рычаг стальной | ● |
| | 50 | 25 | LD Pride 47.50.B-H.P (рычаг стальной) | LD 47.303.50.0 | 1467 | 2 | рычаг стальной | ● |
|  | 15 | 40 | LD Pride 47.15.B-H.B (white) | LD 47.302.15 W | 168 | 30 | бабочка | ○ |
| | 20 | 40 | LD Pride 47.20.B-H.B (white) | LD 47.302.20 W | 238 | 22 | бабочка | ○ |
| | 25 | 40 | LD Pride 47.25.B-H.B (white) | LD 47.302.25 W | 401 | 12 | бабочка | ○ |
| | 32 | 40 | LD Pride 47.32.B-H.B (white) | LD 47.302.32 W | 612 | 6 | бабочка | ○ |
|  | 15 | 40 | LD Pride 47.15.B-H.P (white) | LD 47.303.15 W | 178 | 17 | рычаг | ○ |
| | 20 | 40 | LD Pride 47.20.B-H.P (white) | LD 47.303.20 W | 247 | 12 | рычаг | ○ |
| | 25 | 40 | LD Pride 47.25.B-H.P (white) | LD 47.303.25 W | 427 | 6 | рычаг | ○ |
| | 32 | 25 | LD Pride 47.32.B-H.P (white) | LD 47.303.32 W | 639 | 4 | рычаг | ○ |
| | 40 | 25 | LD Pride 47.40.B-H.P (white) | LD 47.303.40 W | 930 | 3 | рычаг | ○ |
| | 50 | 25 | LD Pride 47.50.B-H.P (white) | LD 47.303.50 W | 1446 | 2 | рычаг | ○ |
|  | 15 | 40 | LD Pride 47.15.B-H.B (red) | LD 47.302.15 R | 168 | 30 | бабочка | ● |
| | 20 | 40 | LD Pride 47.20.B-H.B (red) | LD 47.302.20 R | 238 | 22 | бабочка | ● |
| | 25 | 40 | LD Pride 47.25.B-H.B (red) | LD 47.302.25 R | 401 | 12 | бабочка | ● |
| | 32 | 25 | LD Pride 47.32.B-H.B (red) | LD 47.302.32 R | 612 | 6 | бабочка | ● |
|  | 15 | 40 | LD Pride 47.15.B-H.P (red) | LD 47.303.15 R | 178 | 17 | рычаг | ● |
| | 20 | 40 | LD Pride 47.20.B-H.P (red) | LD 47.303.20 R | 247 | 12 | рычаг | ● |
| | 25 | 40 | LD Pride 47.25.B-H.P (red) | LD 47.303.25 R | 427 | 6 | рычаг | ● |
| | 32 | 25 | LD Pride 47.32.B-H.P (red) | LD 47.303.32 R | 639 | 4 | рычаг | ● |
| | 40 | 25 | LD Pride 47.40.B-H.P (red) | LD 47.303.40 R | 930 | 3 | рычаг | ● |
| | 50 | 25 | LD Pride 47.50.B-H.P (red) | LD 47.303.50 R | 1446 | 2 | рычаг | ● |
|  | 15 | 40 | LD Pride 47.15.B-H.B (blue) | LD 47.302.15 B | 168 | 30 | бабочка | ● |
| | 20 | 40 | LD Pride 47.20.B-H.B (blue) | LD 47.302.20 B | 238 | 22 | бабочка | ● |
| | 25 | 40 | LD Pride 47.25.B-H.B (blue) | LD 47.302.25 B | 401 | 12 | бабочка | ● |
| | 32 | 25 | LD Pride 47.32.B-H.B (blue) | LD 47.302.32 B | 612 | 6 | бабочка | ● |

| DN | PN | Наименование | Артикул | Масса, г | Коробка, шт. | Управление | Цвет рукоятки |
|----|----|--------------|---------|----------|--------------|------------|---------------|
|----|----|--------------|---------|----------|--------------|------------|---------------|

Кран LD Pride с присоединением: внутренняя / наружная



| | | | | | | | |
|----|----|-----------------------------|----------------|------|----|-------|---|
| 15 | 40 | LD Pride 47.15.B-H.P (blue) | LD 47.303.15 B | 178 | 17 | рычаг | ● |
| 20 | 40 | LD Pride 47.20.B-H.P (blue) | LD 47.303.20 B | 247 | 12 | рычаг | ● |
| 25 | 40 | LD Pride 47.25.B-H.P (blue) | LD 47.303.25 B | 427 | 6 | рычаг | ● |
| 32 | 25 | LD Pride 47.32.B-H.P (blue) | LD 47.303.32 B | 639 | 4 | рычаг | ● |
| 40 | 25 | LD Pride 47.40.B-H.P (blue) | LD 47.303.40 B | 930 | 3 | рычаг | ● |
| 50 | 25 | LD Pride 47.50.B-H.P (blue) | LD 47.303.50 B | 1446 | 2 | рычаг | ● |

Кран LD Pride с присоединением: наружная / наружная



| | | | | | | | |
|----|----|------------------------------|----------------|-----|----|---------|---|
| 15 | 40 | LD Pride 47.15.H-H.Б | LD 47.304.15 | 186 | 20 | бабочка | ● |
| 20 | 40 | LD Pride 47.20.H-H.Б | LD 47.304.20 | 253 | 18 | бабочка | ● |
| 25 | 40 | LD Pride 47.25.H-H.Б | LD 47.304.25 | 373 | 12 | бабочка | ● |
| 15 | 40 | LD Pride 47.15.H-H.P | LD 47.305.15 | 196 | 14 | рычаг | ● |
| 20 | 40 | LD Pride 47.20.H-H.P | LD 47.305.20 | 265 | 12 | рычаг | ● |
| 25 | 40 | LD Pride 47.25.H-H.P | LD 47.305.25 | 415 | 6 | рычаг | ● |
| 15 | 40 | LD Pride 47.15.H-H.Б (white) | LD 47.304.15 W | 186 | 20 | бабочка | ○ |
| 20 | 40 | LD Pride 47.20.H-H.Б (white) | LD 47.304.20 W | 253 | 18 | бабочка | ○ |
| 25 | 40 | LD Pride 47.25.H-H.Б (white) | LD 47.304.25 W | 373 | 12 | бабочка | ○ |
| 15 | 40 | LD Pride 47.15.H-H.P (white) | LD 47.305.15 W | 196 | 14 | рычаг | ○ |
| 20 | 40 | LD Pride 47.20.H-H.P (white) | LD 47.305.20 W | 265 | 12 | рычаг | ○ |
| 25 | 40 | LD Pride 47.25.H-H.P (white) | LD 47.305.25 W | 415 | 6 | рычаг | ○ |
| 15 | 40 | LD Pride 47.15.H-H.Б (red) | LD 47.304.15 R | 186 | 20 | бабочка | ● |
| 20 | 40 | LD Pride 47.20.H-H.Б (red) | LD 47.304.20 R | 253 | 18 | бабочка | ● |
| 25 | 40 | LD Pride 47.25.H-H.Б (red) | LD 47.304.25 R | 373 | 12 | бабочка | ● |
| 15 | 40 | LD Pride 47.15.H-H.P (red) | LD 47.305.15 R | 196 | 14 | рычаг | ● |
| 20 | 40 | LD Pride 47.20.H-H.P (red) | LD 47.305.20 R | 265 | 12 | рычаг | ● |
| 25 | 40 | LD Pride 47.25.H-H.P (red) | LD 47.305.25 R | 415 | 6 | рычаг | ● |
| 15 | 40 | LD Pride 47.15.H-H.Б (blue) | LD 47.304.15 B | 186 | 20 | бабочка | ● |
| 20 | 40 | LD Pride 47.20.H-H.Б (blue) | LD 47.304.20 B | 253 | 18 | бабочка | ● |
| 25 | 40 | LD Pride 47.25.H-H.Б (blue) | LD 47.304.25 B | 373 | 12 | бабочка | ● |
| 15 | 40 | LD Pride 47.15.H-H.P (blue) | LD 47.305.15 B | 196 | 14 | рычаг | ● |
| 20 | 40 | LD Pride 47.20.H-H.P (blue) | LD 47.305.20 B | 265 | 12 | рычаг | ● |
| 25 | 40 | LD Pride 47.25.H-H.P (blue) | LD 47.305.25 B | 415 | 6 | рычаг | ● |



Узнать, где купить у официальных поставщиков в вашем регионе

| DN | PN | Наименование | Артикул | Масса, г | Коробка, шт. | Управление | Цвет рукоятки |
|----|----|--------------|---------|----------|--------------|------------|---------------|
|----|----|--------------|---------|----------|--------------|------------|---------------|

Кран LD Pride с присоединением: внутренняя / гайка штуцерная



| | | | | | | | |
|----|----|-------------------------------|----------------|-----|----|---------|---|
| 15 | 40 | LD Pride 47.15.В-ГШ.Б | LD 47.306.15 | 225 | 19 | бабочка | ● |
| 20 | 40 | LD Pride 47.20.В-ГШ.Б | LD 47.306.20 | 343 | 12 | бабочка | ● |
| 25 | 40 | LD Pride 47.25.В-ГШ.Б | LD 47.306.25 | 583 | 6 | бабочка | ● |
| 32 | 25 | LD Pride 47.32.В-ГШ.Б | LD 47.306.32 | 785 | 4 | бабочка | ● |
| 15 | 40 | LD Pride 47.15.В-ГШ.Р | LD 47.307.15 | 235 | 10 | рычаг | ● |
| 20 | 40 | LD Pride 47.20.В-ГШ.Р | LD 47.307.20 | 356 | 8 | рычаг | ● |
| 25 | 40 | LD Pride 47.25.В-ГШ.Р | LD 47.307.25 | 611 | 6 | рычаг | ● |
| 32 | 25 | LD Pride 47.32.В-ГШ.Р | LD 47.307.32 | 815 | 4 | рычаг | ● |
| 15 | 40 | LD Pride 47.15.В-ГШ.Б (white) | LD 47.306.15 W | 225 | 19 | бабочка | ○ |
| 20 | 40 | LD Pride 47.20.В-ГШ.Б (white) | LD 47.306.20 W | 343 | 12 | бабочка | ○ |
| 25 | 40 | LD Pride 47.25.В-ГШ.Б (white) | LD 47.306.25 W | 583 | 6 | бабочка | ○ |
| 32 | 25 | LD Pride 47.32.В-ГШ.Б (white) | LD 47.306.32 W | 785 | 4 | бабочка | ○ |
| 15 | 40 | LD Pride 47.15.В-ГШ.Р (white) | LD 47.307.15 W | 235 | 10 | рычаг | ○ |
| 20 | 40 | LD Pride 47.20.В-ГШ.Р (white) | LD 47.307.20 W | 356 | 8 | рычаг | ○ |
| 25 | 40 | LD Pride 47.25.В-ГШ.Р (white) | LD 47.307.25 W | 611 | 6 | рычаг | ○ |
| 32 | 25 | LD Pride 47.32.В-ГШ.Р (white) | LD 47.307.32 W | 815 | 4 | рычаг | ○ |
| 15 | 40 | LD Pride 47.15.В-ГШ.Б (red) | LD 47.306.15 R | 225 | 19 | бабочка | ● |
| 20 | 40 | LD Pride 47.20.В-ГШ.Б (red) | LD 47.306.20 R | 343 | 12 | бабочка | ● |
| 25 | 40 | LD Pride 47.25.В-ГШ.Б (red) | LD 47.306.25 R | 583 | 6 | бабочка | ● |
| 32 | 25 | LD Pride 47.32.В-ГШ.Б (red) | LD 47.306.32 R | 785 | 4 | бабочка | ● |
| 15 | 40 | LD Pride 47.15.В-ГШ.Р (red) | LD 47.307.15 R | 235 | 10 | рычаг | ● |
| 20 | 40 | LD Pride 47.20.В-ГШ.Р (red) | LD 47.307.20 R | 356 | 8 | рычаг | ● |
| 25 | 40 | LD Pride 47.25.В-ГШ.Р (red) | LD 47.307.25 R | 611 | 6 | рычаг | ● |
| 32 | 25 | LD Pride 47.32.В-ГШ.Р (red) | LD 47.307.32 R | 815 | 4 | рычаг | ● |
| 15 | 40 | LD Pride 47.15.В-ГШ.Б (blue) | LD 47.306.15 B | 225 | 19 | бабочка | ● |
| 20 | 40 | LD Pride 47.20.В-ГШ.Б (blue) | LD 47.306.20 B | 343 | 12 | бабочка | ● |
| 25 | 40 | LD Pride 47.25.В-ГШ.Б (blue) | LD 47.306.25 B | 583 | 6 | бабочка | ● |
| 32 | 25 | LD Pride 47.32.В-ГШ.Б (blue) | LD 47.306.32 B | 785 | 4 | бабочка | ● |
| 15 | 40 | LD Pride 47.15.В-ГШ.Р (blue) | LD 47.307.15 B | 235 | 10 | рычаг | ● |
| 20 | 40 | LD Pride 47.20.В-ГШ.Р (blue) | LD 47.307.20 B | 356 | 8 | рычаг | ● |
| 25 | 40 | LD Pride 47.25.В-ГШ.Р (blue) | LD 47.307.25 B | 611 | 6 | рычаг | ● |
| 32 | 25 | LD Pride 47.32.В-ГШ.Р (blue) | LD 47.307.32 B | 815 | 4 | рычаг | ● |

| DN | PN | Наименование | Артикул | Масса, г | Коробка, шт. | Управление | Цвет рукоятки |
|----|----|--------------|---------|----------|--------------|------------|---------------|
|----|----|--------------|---------|----------|--------------|------------|---------------|

Кран LD Pride с присоединением: наружная / гайка штуцерная



| | | | | | | | |
|----|----|-----------------------|--------------|-----|----|---------|---|
| 15 | 40 | LD Pride 47.15.Н-ГШ.Б | LD 47.308.15 | 226 | 12 | бабочка | ● |
| 20 | 40 | LD Pride 47.20.Н-ГШ.Б | LD 47.308.20 | 341 | 8 | бабочка | ● |
| 15 | 40 | LD Pride 47.15.Н-ГШ.Р | LD 47.309.15 | 235 | 10 | рычаг | ● |
| 20 | 40 | LD Pride 47.20.Н-ГШ.Р | LD 47.309.20 | 354 | 8 | рычаг | ● |



| | | | | | | | |
|----|----|-------------------------------|----------------|-----|----|---------|---|
| 15 | 40 | LD Pride 47.15.Н-ГШ.Б (white) | LD 47.308.15 W | 226 | 12 | бабочка | ○ |
| 20 | 40 | LD Pride 47.20.Н-ГШ.Б (white) | LD 47.308.20 W | 341 | 8 | бабочка | ○ |
| 15 | 40 | LD Pride 47.15.Н-ГШ.Р (white) | LD 47.309.15 W | 235 | 10 | рычаг | ○ |
| 20 | 40 | LD Pride 47.20.Н-ГШ.Р (white) | LD 47.309.20 W | 354 | 8 | рычаг | ○ |



| | | | | | | | |
|----|----|-----------------------------|----------------|-----|----|---------|---|
| 15 | 40 | LD Pride 47.15.Н-ГШ.Б (red) | LD 47.308.15 R | 226 | 12 | бабочка | ● |
| 20 | 40 | LD Pride 47.20.Н-ГШ.Б (red) | LD 47.308.20 R | 341 | 8 | бабочка | ● |
| 15 | 40 | LD Pride 47.15.Н-ГШ.Р (red) | LD 47.309.15 R | 235 | 10 | рычаг | ● |
| 20 | 40 | LD Pride 47.20.Н-ГШ.Р (red) | LD 47.309.20 R | 354 | 8 | рычаг | ● |



| | | | | | | | |
|----|----|------------------------------|----------------|-----|----|---------|---|
| 15 | 40 | LD Pride 47.15.Н-ГШ.Б (blue) | LD 47.308.15 B | 226 | 12 | бабочка | ● |
| 20 | 40 | LD Pride 47.20.Н-ГШ.Б (blue) | LD 47.308.20 B | 341 | 8 | бабочка | ● |
| 15 | 40 | LD Pride 47.15.Н-ГШ.Р (blue) | LD 47.309.15 B | 235 | 10 | рычаг | ● |
| 20 | 40 | LD Pride 47.20.Н-ГШ.Р (blue) | LD 47.309.20 B | 354 | 8 | рычаг | ● |

Кран LD Pride компактная «американка» (исполнение 2)



| | | | | | | | |
|----|----|------------------------|----------------|-----|----|---------|---|
| 15 | 40 | LD Pride 47.15.ГШ.-В.Б | LD 47.306.15.2 | 227 | 20 | бабочка | ● |
| 20 | 40 | LD Pride 47.20.ГШ.-В.Б | LD 47.306.20.2 | 292 | 16 | бабочка | ● |
| 15 | 40 | LD Pride 47.15.ГШ.-В.Р | LD 47.307.15.2 | 234 | 12 | рычаг | ● |
| 20 | 40 | LD Pride 47.20.ГШ.-В.Р | LD 47.307.20.2 | 301 | 10 | рычаг | ● |



| | | | | | | | |
|----|----|--------------------------------|------------------|-----|----|---------|---|
| 15 | 40 | LD Pride 47.15.ГШ.-В.Б (white) | LD 47.306.15.2 W | 227 | 20 | бабочка | ○ |
| 20 | 40 | LD Pride 47.20.ГШ.-В.Б (white) | LD 47.306.20.2 W | 292 | 16 | бабочка | ○ |
| 15 | 40 | LD Pride 47.15.ГШ.-В.Р (white) | LD 47.307.15.2 W | 234 | 12 | рычаг | ○ |
| 20 | 40 | LD Pride 47.20.ГШ.-В.Р (white) | LD 47.307.20.2 W | 301 | 10 | рычаг | ○ |



| | | | | | | | |
|----|----|------------------------------|------------------|-----|----|---------|---|
| 15 | 40 | LD Pride 47.15.ГШ.-В.Б (red) | LD 47.306.15.2 R | 227 | 20 | бабочка | ● |
| 20 | 40 | LD Pride 47.20.ГШ.-В.Б (red) | LD 47.306.20.2 R | 292 | 16 | бабочка | ● |
| 15 | 40 | LD Pride 47.15.ГШ.-В.Р (red) | LD 47.307.15.2 R | 234 | 12 | рычаг | ● |
| 20 | 40 | LD Pride 47.20.ГШ.-В.Р (red) | LD 47.307.20.2 R | 301 | 10 | рычаг | ● |



Узнать, где купить у официальных поставщиков в вашем регионе

| DN | PN | Наименование | Артикул | Масса, г | Коробка, шт. | Управление | Цвет рукоятки |
|----|----|--------------|---------|----------|--------------|------------|---------------|
|----|----|--------------|---------|----------|--------------|------------|---------------|

Кран LD Pride компактная «американка» (исполнение 2)



| | | | | | | | |
|----|----|-------------------------------|------------------|-----|----|---------|---|
| 15 | 40 | LD Pride 47.15.ГШ.-В.Б (blue) | LD 47.306.15.2 B | 227 | 20 | бабочка | ● |
| 20 | 40 | LD Pride 47.20.ГШ.-В.Б (blue) | LD 47.306.20.2 B | 292 | 16 | бабочка | ● |
| 15 | 40 | LD Pride 47.15.ГШ.-В.Р (blue) | LD 47.307.15.2 B | 234 | 12 | рычаг | ● |
| 20 | 40 | LD Pride 47.20.ГШ.-В.Р (blue) | LD 47.307.20.2 B | 301 | 10 | рычаг | ● |

Кран LD Pride под манометр



| | | | | | | | |
|----|----|----------------------------------|-------------------|-----|----|---------|---|
| 15 | 16 | LD Pride 44.15.В-В.М.Б | LD 44.340.15 | 136 | 30 | бабочка | ● |
| 15 | 16 | LD Pride 44.15.В-В.М.Б M20 | LD 44.340.15.20 | 135 | 30 | бабочка | ● |
| 15 | 16 | LD Pride 44.15.В-В.М.Б (red) | LD 44.340.15 R | 136 | 30 | бабочка | ● |
| 15 | 16 | LD Pride 44.15.В-В.М.Б M20 (red) | LD 44.340.15.20 R | 135 | 30 | бабочка | ● |



| | | | | | | | |
|----|----|----------------------------------|-------------------|-----|----|-------|---|
| 15 | 16 | LD Pride 44.15.В-В.М.Р | LD 44.341.15 | 145 | 18 | рычаг | ● |
| 15 | 16 | LD Pride 44.15.В-В.М.Р M20 | LD 44.341.15.20 | 146 | 18 | рычаг | ● |
| 15 | 16 | LD Pride 44.15.В-В.М.Р (red) | LD 44.341.15 R | 145 | 18 | рычаг | ● |
| 15 | 16 | LD Pride 44.15.В-В.М.Р M20 (red) | LD 44.341.15.20 R | 146 | 18 | рычаг | ● |

Кран LD Pride с накидной гайкой



| | | | | | | | |
|----|----|-------------------------|--------------|-----|----|---------|---|
| 15 | 40 | LD Pride 47.15.В-НкГк.Б | LD 47.346.15 | | | бабочка | ● |
| 20 | 40 | LD Pride 47.20.В-НкГк.Б | LD 47.346.20 | 277 | 16 | бабочка | ● |
| 15 | 40 | LD Pride 47.15.В-НкГк.Р | LD 47.347.15 | | | рычаг | ● |
| 20 | 40 | LD Pride 47.20.В-НкГк.Р | LD 47.347.20 | 286 | 12 | рычаг | ● |



| | | | | | | | |
|----|----|---------------------------------|----------------|-----|----|---------|---|
| 15 | 40 | LD Pride 47.15.В-НкГк.Б (white) | LD 47.346.15 W | | | бабочка | ○ |
| 20 | 40 | LD Pride 47.20.В-НкГк.Б (white) | LD 47.346.20 W | 277 | 16 | бабочка | ○ |
| 15 | 40 | LD Pride 47.15.В-НкГк.Р (white) | LD 47.347.15 W | | | рычаг | ○ |
| 20 | 40 | LD Pride 47.20.В-НкГк.Р (white) | LD 47.347.20 W | 286 | 12 | рычаг | ○ |



| | | | | | | | |
|----|----|-------------------------------|----------------|-----|----|---------|---|
| 15 | 40 | LD Pride 47.15.В-НкГк.Б (red) | LD 47.346.15 R | | | бабочка | ● |
| 20 | 40 | LD Pride 47.20.В-НкГк.Б (red) | LD 47.346.20 R | 277 | 16 | бабочка | ● |
| 15 | 40 | LD Pride 47.15.В-НкГк.Р (red) | LD 47.347.15 R | | | рычаг | ● |
| 20 | 40 | LD Pride 47.20.В-НкГк.Р (red) | LD 47.347.20 R | 286 | 12 | рычаг | ● |



| | | | | | | | |
|----|----|--------------------------------|----------------|-----|----|---------|---|
| 15 | 40 | LD Pride 47.15.В-НкГк.Б (blue) | LD 47.346.15 B | | | бабочка | ● |
| 20 | 40 | LD Pride 47.20.В-НкГк.Б (blue) | LD 47.346.20 B | 277 | 16 | бабочка | ● |
| 15 | 40 | LD Pride 47.15.В-НкГк.Р (blue) | LD 47.347.15 B | | | рычаг | ● |
| 20 | 40 | LD Pride 47.20.В-НкГк.Р (blue) | LD 47.347.20 B | 286 | 12 | рычаг | ● |

Кран LD Pride под привод



| | | | | | | | |
|----|----|--------------------------|--------------|-----|----|--|--|
| 15 | 40 | LD Pride 49.15.В-В.П.Ф03 | LD 49.300.15 | 202 | 20 | | |
|----|----|--------------------------|--------------|-----|----|--|--|

| DN | PN | Наименование | Артикул | Масса, г | Коробка, шт. | Управление | Цвет рукоятки |
|----|----|--------------|---------|----------|--------------|------------|---------------|
|----|----|--------------|---------|----------|--------------|------------|---------------|

Кран LD Pride под термодатчик

| | | | | | | | |
|----|----|--------------------------------|----------------|-----|----|---------|---|
| 15 | 40 | LD Pride 45.15.B-B.T.Б | LD 45.340.15 | 165 | 22 | бабочка | ● |
| 15 | 40 | LD Pride 45.15.B-B.T.P | LD 45.341.15 | 175 | 18 | рычаг | ● |
| 15 | 40 | LD Pride 45.15.B-B.T.Б (white) | LD 45.340.15 W | 165 | 22 | бабочка | ○ |
| 15 | 40 | LD Pride 45.15.B-B.T.P (white) | LD 45.341.15 W | 175 | 18 | рычаг | ○ |
| 15 | 40 | LD Pride 45.15.B-B.T.Б (red) | LD 45.340.15 R | 165 | 22 | бабочка | ● |
| 15 | 40 | LD Pride 45.15.B-B.T.P (red) | LD 45.341.15 R | 175 | 18 | рычаг | ● |
| 15 | 40 | LD Pride 45.15.B-B.T.Б (blue) | LD 45.340.15 B | 165 | 22 | бабочка | ● |
| 15 | 40 | LD Pride 45.15.B-B.T.P (blue) | LD 45.341.15 B | 175 | 18 | рычаг | ● |

Кран LD Pride с дренажем и воздухоотводчиком

| | | | | | | | |
|----|----|------------------------------------|-------------------|-----|----|---------|---|
| 15 | 40 | LD Pride 44.15.B-B.C.Б | LD 44.344.15 | 211 | 12 | бабочка | ● |
| 15 | 40 | LD Pride 44.15.B-B.C.Б M20 | LD 44.344.15.20 | 211 | 12 | бабочка | ● |
| 15 | 40 | LD Pride 44.15.B-B.C.P | LD 44.345.15 | 221 | 7 | рычаг | ● |
| 15 | 40 | LD Pride 44.15.B-B.C.P M20 | LD 44.345.15.20 | 221 | 7 | рычаг | ● |
| 15 | 40 | LD Pride 44.15.B-B.C.Б (white) | LD 44.344.15 W | 211 | 12 | бабочка | ○ |
| 15 | 40 | LD Pride 44.15.B-B.C.Б M20 (white) | LD 44.344.15.20 W | 211 | 12 | бабочка | ○ |
| 15 | 40 | LD Pride 44.15.B-B.C.P (white) | LD 44.345.15 W | 221 | 7 | рычаг | ○ |
| 15 | 40 | LD Pride 44.15.B-B.C.P M20 (white) | LD 44.345.15.20 W | 221 | 7 | рычаг | ○ |
| 15 | 40 | LD Pride 44.15.B-B.C.Б (red) | LD 44.344.15 R | 211 | 12 | бабочка | ● |
| 15 | 40 | LD Pride 44.15.B-B.C.Б M20 (red) | LD 44.344.15.20 R | 211 | 12 | бабочка | ● |
| 15 | 40 | LD Pride 44.15.B-B.C.P (red) | LD 44.345.15 R | 221 | 7 | рычаг | ● |
| 15 | 40 | LD Pride 44.15.B-B.C.P M20 (red) | LD 44.345.15.20 R | 221 | 7 | рычаг | ● |
| 15 | 40 | LD Pride 44.15.B-B.C.Б (blue) | LD 44.344.15 B | 211 | 12 | бабочка | ● |
| 15 | 40 | LD Pride 44.15.B-B.C.Б M20 (blue) | LD 44.344.15.20 B | 211 | 12 | бабочка | ● |
| 15 | 40 | LD Pride 44.15.B-B.C.P (blue) | LD 44.345.15 B | 221 | 7 | рычаг | ● |
| 15 | 40 | LD Pride 44.15.B-B.C.P M20 (blue) | LD 44.345.15.20 B | 221 | 7 | рычаг | ● |

Кран LD Pride угловой с присоединением: внутренняя / внутренняя

| | | | | | | | |
|----|----|--------------------------------|----------------|-----|----|---------|---|
| 15 | 40 | LD Pride 47.15.B-B.Y.Б | LD 47.200.15 | 156 | 15 | бабочка | ● |
| 15 | 40 | LD Pride 47.15.B-B.Y.P | LD 47.201.15 | 165 | 16 | рычаг | ● |
| 15 | 40 | LD Pride 47.15.B-B.Y.Б (white) | LD 47.200.15 W | 156 | 15 | бабочка | ○ |
| 15 | 40 | LD Pride 47.15.B-B.Y.P (white) | LD 47.201.15 W | 165 | 16 | рычаг | ○ |



Узнать, где купить у официальных поставщиков в вашем регионе

| DN | PN | Наименование | Артикул | Масса, г | Коробка, шт. | Управление | Цвет рукоятки |
|----|----|--------------|---------|----------|--------------|------------|---------------|
|----|----|--------------|---------|----------|--------------|------------|---------------|

Кран LD Pride угловой с присоединением: внутренняя / внутренняя



| | | | | | | | |
|----|----|-------------------------------|----------------|-----|----|---------|---|
| 15 | 40 | LD Pride 47.15.B-B.Y.B (red) | LD 47.200.15 R | 156 | 15 | бабочка | ● |
| 15 | 40 | LD Pride 47.15.B-B.Y.P (red) | LD 47.201.15 R | 165 | 16 | рычаг | ● |
| 15 | 40 | LD Pride 47.15.B-B.Y.B (blue) | LD 47.200.15 B | 156 | 15 | бабочка | ● |
| 15 | 40 | LD Pride 47.15.B-B.Y.P (blue) | LD 47.201.15 B | 165 | 16 | рычаг | ● |

Кран LD Pride угловой с присоединением: внутренняя / наружная



| | | | | | | | |
|----|----|--------------------------------|----------------|-----|----|---------|---|
| 15 | 40 | LD Pride 47.15.B-H.Y.B | LD 47.202.15 | 169 | 16 | бабочка | ● |
| 15 | 40 | LD Pride 47.15.B-H.Y.P | LD 47.203.15 | 178 | 14 | рычаг | ● |
| 15 | 40 | LD Pride 47.15.B-H.Y.B (white) | LD 47.202.15 W | 169 | 16 | бабочка | ○ |
| 15 | 40 | LD Pride 47.15.B-H.Y.P (white) | LD 47.203.15 W | 178 | 14 | рычаг | ○ |
| 15 | 40 | LD Pride 47.15.B-H.Y.B (red) | LD 47.202.15 R | 169 | 16 | бабочка | ● |
| 15 | 40 | LD Pride 47.15.B-H.Y.P (red) | LD 47.203.15 R | 178 | 14 | рычаг | ● |
| 15 | 40 | LD Pride 47.15.B-H.Y.B (blue) | LD 47.202.15 B | 169 | 16 | бабочка | ● |
| 15 | 40 | LD Pride 47.15.B-H.Y.P (blue) | LD 47.203.15 B | 178 | 14 | рычаг | ● |

Кран LD Pride угловой с присоединением: внутренняя / гайка штуцерная



| | | | | | | | |
|----|----|---------------------------------|----------------|-----|----|---------|---|
| 15 | 40 | LD Pride 47.15.B-ГШ.Y.B | LD 47.206.15 | 227 | 12 | бабочка | ● |
| 15 | 40 | LD Pride 47.15.B-ГШ.Y.P | LD 47.207.15 | 235 | 14 | рычаг | ● |
| 15 | 40 | LD Pride 47.15.B-ГШ.Y.B (white) | LD 47.206.15 W | 227 | 12 | бабочка | ○ |
| 15 | 40 | LD Pride 47.15.B-ГШ.Y.P (white) | LD 47.207.15 W | 235 | 14 | рычаг | ○ |
| 15 | 40 | LD Pride 47.15.B-ГШ.Y.B (red) | LD 47.206.15 R | 227 | 12 | бабочка | ● |
| 15 | 40 | LD Pride 47.15.B-ГШ.Y.P (red) | LD 47.207.15 R | 235 | 14 | рычаг | ● |
| 15 | 40 | LD Pride 47.15.B-ГШ.Y.B (blue) | LD 47.206.15 B | 227 | 12 | бабочка | ● |
| 15 | 40 | LD Pride 47.15.B-ГШ.Y.P (blue) | LD 47.207.15 B | 235 | 14 | рычаг | ● |

Кран LD Pride с T-рукояткой с присоединением: внутренняя / внутренняя



| | | | | | | | |
|----|----|-----------------------|--------------|-----|----|------------|---|
| 15 | 40 | LD Pride 47.15.B-B.TP | LD 47.340.15 | 167 | 18 | T-рукоятка | ● |
| 20 | 40 | LD Pride 47.20.B-B.TP | LD 47.340.20 | 245 | 9 | T-рукоятка | ● |

Кран LD Pride с T-рукояткой с присоединением: внутренняя / наружная



| | | | | | | | |
|----|----|-----------------------|--------------|-----|----|------------|---|
| 15 | 40 | LD Pride 47.15.B-H.TP | LD 47.342.15 | 179 | 14 | T-рукоятка | ● |
| 20 | 40 | LD Pride 47.20.B-H.TP | LD 47.342.20 | 258 | 9 | T-рукоятка | ● |

лд.рф

Фильтры латунные



| | |
|-----------------------------------|---|
| Рабочая среда: | жидкие среды, неагрессивные к материалам крана, пар |
| Номинальный диаметр DN: | 15, 20 |
| Номинальное давление PN: | 40 |
| Температура рабочей среды: | от -20°C до +150°C |
| Присоединение: | трубная цилиндрическая резьба (внутренняя, наружная или комбинированная) по ГОСТ 6357 |
| Срок службы: | 30 лет |
| Гарантия завода: | 10 лет |

Ассортимент для заказа

Латунные шаровые краны для газовых сред

| DN | PN | Наименование | Артикул | Масса, г | Коробка, шт. |
|----|----|--------------------|--------------|----------|--------------|
| 15 | 40 | LD Pride 57.15.B-B | LD 57.100.15 | 139 | 17 |
| 20 | 40 | LD Pride 57.20.B-B | LD 57.100.20 | 270 | |



Посмотреть **рекомендованные розничные цены** на нашем сайте

Краны для газовых сред



| | |
|-----------------------------------|---|
| Рабочая среда: | Природные газы, неагрессивные к материалам крана и сжатый воздух |
| Номинальный диаметр DN: | 15, 20, 25, 32, 40, 50 |
| Номинальное давление PN: | DN 15-25: PN 40; DN 32-50: PN 25 |
| Температура рабочей среды: | от -60°C до +80°C |
| Класс герметичности: | «А» по ГОСТ 9544 |
| Тип рукоятки управления: | бабочка, рычаг, Т-рукоятка, рычаг стальной |
| Присоединение: | трубная цилиндрическая резьба (внутренняя, наружная или комбинированная) по ГОСТ 6357 |
| Срок службы: | 30 лет |
| Заводская гарантия: | 10 лет |



Посмотреть **рекомендованные розничные цены** на нашем сайте

Ассортимент для заказа

Латунные шаровые краны для газовых сред

| DN | PN | Наименование | Артикул | Масса, г | Коробка, шт. | Управление | Цвет рукоятки |
|--|----|---|----------------|----------|--------------|----------------|---------------|
| Кран LD Pride с присоединением: внутренняя / внутренняя | | | | | | | |
| 15 | 40 | LD Pride 47.15.B-B.Б GAS | LD 47.350.15 | 156 | 30 | бабочка | ● |
| 20 | 40 | LD Pride 47.20.B-B.Б GAS | LD 47.350.20 | 227 | 22 | бабочка | ● |
| 25 | 40 | LD Pride 47.25.B-B.Б GAS | LD 47.350.25 | 367 | 12 | бабочка | ● |
| 32 | 25 | LD Pride 47.32.B-B.Б GAS | LD 47.350.32 | 540 | 8 | бабочка | ● |
| 15 | 40 | LD Pride 47.15.B-B.P GAS | LD 47.351.15 | 166 | 18 | рычаг | ● |
| 20 | 40 | LD Pride 47.20.B-B.P GAS | LD 47.351.20 | 237 | 12 | рычаг | ● |
| 25 | 40 | LD Pride 47.25.B-B.P GAS | LD 47.351.25 | 390 | 8 | рычаг | ● |
| 32 | 25 | LD Pride 47.32.B-B.P GAS | LD 47.351.32 | 557 | 4 | рычаг | ● |
| 40 | 25 | LD Pride 47.40.B-B.P GAS | LD 47.351.40 | 894 | 3 | рычаг | ● |
| 50 | 25 | LD Pride 47.50.B-B.P GAS | LD 47.351.50 | 1404 | 2 | рычаг | ● |
| 15 | 40 | LD Pride 47.15.B-B.P GAS (рычаг стальной) | LD 47.351.15.0 | 161 | 18 | рычаг стальной | ● |
| 20 | 40 | LD Pride 47.20.B-B.P GAS (рычаг стальной) | LD 47.351.20.0 | 232 | 12 | рычаг стальной | ● |
| 25 | 40 | LD Pride 47.25.B-B.P GAS (рычаг стальной) | LD 47.351.25.0 | 431 | 8 | рычаг стальной | ● |
| 32 | 25 | LD Pride 47.32.B-B.P GAS (рычаг стальной) | LD 47.351.32.0 | 572 | 4 | рычаг стальной | ● |
| 40 | 25 | LD Pride 47.40.B-B.P GAS (рычаг стальной) | LD 47.351.40.0 | 898 | 3 | рычаг стальной | ● |
| 50 | 25 | LD Pride 47.50.B-B.P GAS (рычаг стальной) | LD 47.351.50.0 | 1401 | 2 | рычаг стальной | ● |
| Кран LD Pride с присоединением: внутренняя / наружная | | | | | | | |
| 15 | 40 | LD Pride 47.15.B-H.Б GAS | LD 47.352.15 | 168 | 30 | бабочка | ● |
| 20 | 40 | LD Pride 47.20.B-H.Б GAS | LD 47.352.20 | 238 | 22 | бабочка | ● |
| 25 | 40 | LD Pride 47.25.B-H.Б GAS | LD 47.352.25 | 401 | 12 | бабочка | ● |
| 32 | 25 | LD Pride 47.32.B-H.Б GAS | LD 47.352.32 | 612 | 6 | бабочка | ● |



Узнать, где купить у официальных поставщиков в вашем регионе

| DN | PN | Наименование | Артикул | Масса, г | Коробка, шт. | Управление | Цвет рукоятки |
|----|----|--------------|---------|----------|--------------|------------|---------------|
|----|----|--------------|---------|----------|--------------|------------|---------------|

Кран LD Pride с присоединением: внутренняя / наружная



| | | | | | | | |
|----|----|---|----------------|------|----|----------------|---|
| 15 | 40 | LD Pride 47.15.B-H.P GAS | LD 47.353.15 | 178 | 17 | рычаг | ● |
| 20 | 40 | LD Pride 47.20.B-H.P GAS | LD 47.353.20 | 247 | 12 | рычаг | ● |
| 25 | 40 | LD Pride 47.25.B-H.P GAS | LD 47.353.25 | 427 | 6 | рычаг | ● |
| 32 | 25 | LD Pride 47.32.B-H.P GAS | LD 47.353.32 | 639 | 4 | рычаг | ● |
| 40 | 25 | LD Pride 47.40.B-H.P GAS | LD 47.353.40 | 930 | 3 | рычаг | ● |
| 50 | 25 | LD Pride 47.50.B-H.P GAS | LD 47.353.50 | 1446 | 2 | рычаг | ● |
| 15 | 40 | LD Pride 47.15.B-H.P GAS (рычаг стальной) | LD 47.353.15.0 | 178 | 17 | рычаг стальной | ● |
| 20 | 40 | LD Pride 47.20.B-H.P GAS (рычаг стальной) | LD 47.353.20.0 | 251 | 12 | рычаг стальной | ● |
| 25 | 40 | LD Pride 47.25.B-H.P GAS (рычаг стальной) | LD 47.353.25.0 | 470 | 6 | рычаг стальной | ● |
| 32 | 25 | LD Pride 47.32.B-H.P GAS (рычаг стальной) | LD 47.353.32.0 | 620 | 4 | рычаг стальной | ● |
| 40 | 25 | LD Pride 47.40.B-H.P GAS (рычаг стальной) | LD 47.353.40.0 | 946 | 3 | рычаг стальной | ● |
| 50 | 25 | LD Pride 47.50.B-H.P GAS (рычаг стальной) | LD 47.353.50.0 | 1467 | 2 | рычаг стальной | ● |



Кран LD Pride с присоединением: наружная / наружная



| | | | | | | | |
|----|----|--------------------------|--------------|-----|----|---------|---|
| 15 | 40 | LD Pride 47.15.H-H.Б GAS | LD 47.354.15 | 186 | 20 | бабочка | ● |
| 20 | 40 | LD Pride 47.20.H-H.Б GAS | LD 47.354.20 | 253 | 18 | бабочка | ● |
| 25 | 40 | LD Pride 47.25.H-H.Б GAS | LD 47.354.25 | 373 | 12 | бабочка | ● |
| 15 | 40 | LD Pride 47.15.H-H.P GAS | LD 47.355.15 | 196 | 14 | рычаг | ● |
| 20 | 40 | LD Pride 47.20.H-H.P GAS | LD 47.355.20 | 265 | 12 | рычаг | ● |
| 25 | 40 | LD Pride 47.25.H-H.P GAS | LD 47.355.25 | 415 | 6 | рычаг | ● |



Кран LD Pride под манометр



| | | | | | | | |
|----|----|--------------------------------|-----------------|-----|----|---------|---|
| 15 | 16 | LD Pride 44.15.B-B.M.Б GAS | LD 44.350.15 | 136 | 30 | бабочка | ● |
| 15 | 16 | LD Pride 44.15.B-B.M.Б GAS M20 | LD 44.350.15.20 | 135 | 30 | бабочка | ● |
| 15 | 16 | LD Pride 44.15.B-B.M.P GAS | LD 44.351.15 | 145 | 18 | рычаг | ● |
| 15 | 16 | LD Pride 44.15.B-B.M.P GAS M20 | LD 44.351.15.20 | 146 | 18 | рычаг | ● |

Кран LD Pride Оxygen для кислорода



| | | | | | | | |
|----|----|---------------------------------|--------------|-----|----|-------|---|
| 15 | 40 | LD Pride Oxygen 40.15.B-B.P GAS | LD 40.379.15 | 156 | 18 | рычаг | ● |
| 20 | 40 | LD Pride Oxygen 40.20.B-B.P GAS | LD 40.379.20 | 227 | 12 | рычаг | ● |
| 25 | 40 | LD Pride Oxygen 40.25.B-B.P GAS | LD 40.379.25 | 367 | 8 | рычаг | ● |
| 15 | 40 | LD Pride Oxygen 40.15.B-H.P GAS | LD 40.381.15 | 168 | 17 | рычаг | ● |
| 20 | 40 | LD Pride Oxygen 40.20.B-H.P GAS | LD 40.381.20 | 238 | 12 | рычаг | ● |
| 25 | 40 | LD Pride Oxygen 40.25.B-H.P GAS | LD 40.381.25 | 401 | 6 | рычаг | ● |
| 15 | 40 | LD Pride Oxygen 40.15.H-H.P GAS | LD 40.383.15 | 186 | 14 | рычаг | ● |
| 20 | 40 | LD Pride Oxygen 40.20.H-H.P GAS | LD 40.383.20 | 253 | 12 | рычаг | ● |
| 25 | 40 | LD Pride Oxygen 40.25.H-H.P GAS | LD 40.383.25 | 373 | 6 | рычаг | ● |



лд.рф

Фитинги латунные



| | |
|-----------------------------------|---|
| Рабочая среда: | жидкие среды, неагрессивные к материалам крана, пар, ГСМ, газ |
| Номинальный диаметр DN: | 15, 20, 25, 32, 40 |
| Номинальное давление PN: | DN 15-25: PN 40; DN 32-40: PN 25 |
| Температура рабочей среды: | от -20°C до +150°C |
| Присоединение: | трубная цилиндрическая резьба (внутренняя, наружная или комбинированная) по ГОСТ 6357, разъемное соединение типа сгона разъемного |
| Срок службы: | 30 лет |
| Гарантия завода: | 10 лет |



Посмотреть **рекомендованные розничные цены** на нашем сайте

Ассортимент для заказа

Латунные фитинги никелированные / без никеля

| Наименование | Артикул | Масса, г | Коробка, шт. |
|--------------|---------|----------|--------------|
|--------------|---------|----------|--------------|

Муфта прямая LD Pride

| | | | |
|--------------------------------------|--------------|----|----|
| Муфта DN15 (1/2") ВР латунь никель | LD.67.502.15 | 44 | 75 |
| Муфта DN20 (3/4") ВР латунь никель | LD.67.502.20 | 64 | 56 |
| Муфта DN25 (1") ВР латунь никель | LD.67.502.25 | 96 | 30 |
| Муфта DN32 (1 1/4") ВР латунь никель | LD.67.502.32 | | |
| Муфта DN15 (1/2") ВР латунь | LD.65.502.15 | 44 | 75 |
| Муфта DN20 (3/4") ВР латунь | LD.65.502.20 | 64 | 56 |
| Муфта DN25 (1") ВР латунь | LD.65.502.25 | 96 | 30 |
| Муфта DN32 (1 1/4") ВР латунь | LD.65.502.32 | | |

Муфта переходная LD Pride

| | | | |
|--|-----------------|----|----|
| Муфта переходная DN20x15 (3/4"ВР x 1/2"ВР) латунь никель | LD.67.516.20x15 | 60 | 60 |
| Муфта переходная DN25x15 (1"ВР x 1/2"ВР) латунь никель | LD.67.516.25x15 | 44 | 50 |
| Муфта переходная DN25x20 (1"ВР x 3/4"ВР) латунь никель | LD.67.516.25x20 | 99 | 30 |
| Муфта переходная DN20x15 (3/4"ВР x 1/2"ВР) латунь | LD.65.516.20x15 | 60 | 60 |
| Муфта переходная DN25x15 (1"ВР x 1/2"ВР) латунь | LD.65.516.25x15 | 44 | 50 |
| Муфта переходная DN25x20 (1"ВР x 3/4"ВР) латунь | LD.65.516.25x20 | 99 | 30 |

Пробка в трубу LD Pride

| | | | |
|-------------------------------------|--------------|----|-----|
| Пробка DN15 (1/2") НР латунь никель | LD.67.505.15 | 20 | 240 |
| Пробка DN20 (3/4") НР латунь никель | LD.67.505.20 | 33 | 130 |
| Пробка DN25 (1") НР латунь никель | LD.67.505.25 | 57 | 70 |
| Пробка DN15 (1/2") НР латунь | LD.65.505.15 | 20 | 240 |
| Пробка DN20 (3/4") НР латунь | LD.65.505.20 | 33 | 130 |
| Пробка DN25 (1") НР латунь | LD.65.505.25 | 57 | 70 |

Переход LD Pride

| | | | |
|---|-----------------|----|-----|
| Переход DN15x10 (1/2"ВР x 3/8"НР) латунь никель | LD.67.509.15x10 | 30 | 160 |
| Переход DN20x15 (3/4"ВР x 1/2"НР) латунь никель | LD.67.509.20x15 | 51 | 60 |
| Переход DN25x15 (1"ВР x 1/2"НР) латунь никель | LD.67.509.25x15 | 73 | 50 |
| Переход DN25x20 (1"ВР x 3/4"НР) латунь никель | LD.67.509.25x20 | 74 | 50 |
| Переход DN15x10 (1/2"ВР x 3/8"НР) латунь | LD.65.509.15x10 | 30 | 160 |
| Переход DN20x15 (3/4"ВР x 1/2"НР) латунь | LD.65.509.20x15 | 51 | 60 |
| Переход DN25x15 (1"ВР x 1/2"НР) латунь | LD.65.509.25x15 | 73 | 50 |
| Переход DN25x20 (1"ВР x 3/4"НР) латунь | LD.65.509.25x20 | 74 | 50 |

| Название | Артикул | Масса, г | Коробка, шт. |
|----------|---------|----------|--------------|
|----------|---------|----------|--------------|

Заглушка на трубу LD Pride



| | | | |
|---|--------------|----|-----|
| Заглушка DN15 (1/2") ВР латунь никель | LD.67.504.15 | 25 | 200 |
| Заглушка DN20 (3/4") ВР латунь никель | LD.67.504.20 | 36 | 120 |
| Заглушка DN25 (1") ВР латунь никель | LD.67.504.25 | 57 | 70 |
| Заглушка DN32 (1 1/4") ВР латунь никель | LD.67.504.32 | 90 | 56 |
| Заглушка DN40 (1 1/2") ВР латунь никель | LD.67.504.40 | | |



| | | | |
|----------------------------------|--------------|----|-----|
| Заглушка DN15 (1/2") ВР латунь | LD.65.504.15 | 25 | 200 |
| Заглушка DN20 (3/4") ВР латунь | LD.65.504.20 | 36 | 120 |
| Заглушка DN25 (1") ВР латунь | LD.65.504.25 | 57 | 70 |
| Заглушка DN32 (1 1/4") ВР латунь | LD.65.504.32 | 90 | 56 |
| Заглушка DN40 (1 1/2") ВР латунь | LD.65.504.40 | | |

Контргайка LD Pride



| | | | |
|--|--------------|----|-----|
| Контргайка DN15 (1/2") латунь никель | LD.67.508.15 | 12 | 300 |
| Контргайка DN20 (3/4") латунь никель | LD.67.508.20 | 15 | 200 |
| Контргайка DN25 (1") латунь никель | LD.67.508.25 | 26 | 120 |
| Контргайка DN32 (1 1/4") латунь никель | LD.67.508.32 | 26 | 100 |
| Контргайка DN40 (1 1/2") латунь никель | LD.67.508.40 | | |



| | | | |
|---------------------------------|--------------|----|-----|
| Контргайка DN15 (1/2") латунь | LD.65.508.15 | 12 | 300 |
| Контргайка DN20 (3/4") латунь | LD.65.508.20 | 15 | 200 |
| Контргайка DN25 (1") латунь | LD.65.508.25 | 26 | 120 |
| Контргайка DN32 (1 1/4") латунь | LD.65.508.32 | 26 | 100 |
| Контргайка DN40 (1 1/2") латунь | LD.65.508.40 | | |

Угол 90 градусов LD Pride



| | | | |
|--|--------------|-----|----|
| Угол 90 гр DN15 (1/2") ВР/ВР латунь никель | LD.67.512.15 | 69 | 52 |
| Угол 90 гр DN20 (3/4") ВР/ВР латунь никель | LD.67.512.20 | 102 | 30 |
| Угол 90 гр DN25 (1") ВР/ВР латунь никель | LD.67.512.25 | 187 | 16 |



| | | | |
|-------------------------------------|--------------|-----|----|
| Угол 90 гр DN15 (1/2") ВР/ВР латунь | LD.65.512.15 | 69 | 52 |
| Угол 90 гр DN20 (3/4") ВР/ВР латунь | LD.65.512.20 | 102 | 30 |
| Угол 90 гр DN25 (1") ВР/ВР латунь | LD.65.512.25 | 187 | 16 |



Посмотреть **рекомендованные розничные цены** на нашем сайте

| Название | Артикул | Масса, г | Коробка, шт. |
|----------|---------|----------|--------------|
|----------|---------|----------|--------------|

Ниппель прямой LD Pride



| | | | |
|---|--------------|-----|-----|
| Ниппель DN15 (1/2") НР/НР латунь никель | LD.67.501.15 | 28 | 130 |
| Ниппель DN20 (3/4") НР/НР латунь никель | LD.67.501.20 | 46 | 75 |
| Ниппель DN25 (1") НР/НР латунь никель | LD.67.501.25 | 80 | 36 |
| Ниппель DN32 (1 1/4") НР/НР латунь никель | LD.67.501.32 | 123 | 32 |
| Ниппель DN40 (1 1/2") НР/НР латунь никель | LD.67.501.40 | | |



| | | | |
|------------------------------------|--------------|-----|-----|
| Ниппель DN15 (1/2") НР/НР латунь | LD.65.501.15 | 28 | 130 |
| Ниппель DN20 (3/4") НР/НР латунь | LD.65.501.20 | 46 | 75 |
| Ниппель DN25 (1") НР/НР латунь | LD.65.501.25 | 80 | 36 |
| Ниппель DN32 (1 1/4") НР/НР латунь | LD.65.501.32 | 123 | 32 |
| Ниппель DN40 (1 1/2") НР/НР латунь | LD.65.501.40 | | |

Ниппель переходной LD Pride



| | | | |
|--|-----------------|----|-----|
| Ниппель переходной DN15x10 (1/2"НР x 3/8"НР) латунь никель | LD.67.503.15x10 | 27 | 100 |
| Ниппель переходной DN20x15 (3/4"НР x 1/2"НР) латунь никель | LD.67.503.20x15 | 42 | 70 |
| Ниппель переходной DN25x15 (1"НР x 1/2"НР) латунь никель | LD.67.503.25x15 | 73 | 60 |
| Ниппель переходной DN25x20 (1"НР x 3/4"НР) латунь никель | LD.67.503.25x20 | 77 | 48 |
| Ниппель переходной DN40x32 (1 1/2"НР x 1 1/4"НР) латунь никель | LD.67.503.40x32 | | |



| | | | |
|---|-----------------|----|-----|
| Ниппель переходной DN15x10 (1/2"НР x 3/8"НР) латунь | LD.65.503.15x10 | 27 | 100 |
| Ниппель переходной DN20x15 (3/4"НР x 1/2"НР) латунь | LD.65.503.20x15 | 42 | 70 |
| Ниппель переходной DN25x15 (1"НР x 1/2"НР) латунь | LD.65.503.25x15 | 73 | 60 |
| Ниппель переходной DN25x20 (1"НР x 3/4"НР) латунь | LD.65.503.25x20 | 77 | 48 |
| Ниппель переходной DN40x32 (1 1/2"НР x 1 1/4"НР) латунь | LD.65.503.40x32 | | |

Сгон разъемный «американка» LD Pride



| | | | |
|---|--------------|-----|----|
| Сгон разъемный (американка) DN15 (1/2") ВР/НР латунь никель | LD.67.520.15 | 87 | 40 |
| Сгон разъемный (американка) DN20 (3/4") ВР/НР латунь никель | LD.67.520.20 | 134 | 30 |
| Сгон разъемный (американка) DN25 (1") ВР/НР латунь никель | LD.67.520.25 | 237 | 12 |
| Сгон разъемный (американка) DN32 (1 1/4") ВР/НР латунь никель | LD.67.520.32 | 313 | 8 |
| Сгон разъемный (американка) DN40 (1 1/2") ВР/НР латунь никель | LD.67.520.40 | | |



| | | | |
|--|--------------|-----|----|
| Сгон разъемный (американка) DN15 (1/2") ВР/НР латунь | LD.65.520.15 | 87 | 40 |
| Сгон разъемный (американка) DN20 (3/4") ВР/НР латунь | LD.65.520.20 | 134 | 30 |
| Сгон разъемный (американка) DN25 (1") ВР/НР латунь | LD.65.520.25 | 237 | 12 |
| Сгон разъемный (американка) DN32 (1 1/4") ВР/НР латунь | LD.65.520.32 | 313 | 8 |
| Сгон разъемный (американка) DN40 (1 1/2") ВР/НР латунь | LD.65.520.40 | | |

| Название | Артикул | Масса, г | Коробка, шт. |
|----------|---------|----------|--------------|
|----------|---------|----------|--------------|

Футорка LD Pride



| | | | |
|--|-----------------|----|-----|
| Футорка DN15x10 (1/2" HP x 3/8" BP) латунь никель | LD.67.507.15x10 | 15 | 230 |
| Футорка DN15x8 (1/2" HP x 1/4" BP) латунь никель | LD.67.507.15x8 | 24 | 200 |
| Футорка DN20x15 (3/4"HP x 1/2" BP) латунь никель | LD.67.507.20x15 | 31 | 130 |
| Футорка DN25x15 (1"HP x 1/2" BP) латунь никель | LD.67.507.25x15 | 72 | 68 |
| Футорка DN25x20 (1"HP x 3/4" BP) латунь никель | LD.67.507.25x20 | 51 | 70 |
| Футорка DN40x32 (1 1/2"HP x 1 1/4" BP) латунь никель | LD.67.507.40x32 | | |
| Футорка DN15x10 (1/2" HP x 3/8" BP) латунь | LD.65.507.15x10 | 15 | 230 |
| Футорка DN15x8 (1/2" HP x 1/4" BP) латунь | LD.65.507.15x8 | 24 | 200 |
| Футорка DN20x15 (3/4"HP x 1/2" BP) латунь | LD.65.507.20x15 | 31 | 130 |
| Футорка DN25x15 (1"HP x 1/2" BP) латунь | LD.65.507.25x15 | 72 | 68 |
| Футорка DN25x20 (1"HP x 3/4" BP) латунь | LD.65.507.25x20 | 51 | 70 |
| Футорка DN40x32 (1 1/2"HP x 1 1/4" BP) латунь | LD.65.507.40x32 | | |



Тройник LD Pride



| | | | |
|--|--------------|-----|----|
| Тройник DN15 (1/2") BP/BP/BP латунь никель | LD.67.514.15 | 85 | 36 |
| Тройник DN20 (3/4") BP/BP/BP латунь никель | LD.67.514.20 | 126 | 32 |
| Тройник DN25 (1") BP/BP/BP латунь никель | LD.67.514.25 | 229 | 16 |
| Тройник DN15 (1/2") BP/BP/BP латунь | LD.65.514.15 | 85 | 36 |
| Тройник DN20 (3/4") BP/BP/BP латунь | LD.65.514.20 | 126 | 32 |
| Тройник DN25 (1") BP/BP/BP латунь | LD.65.514.25 | 229 | 16 |



Тройник LD Pride



| | | | |
|--|--------------|-----|----|
| Тройник DN20 (3/4") BP/HP/BP латунь никель | LD.67.521.20 | 174 | 20 |
| Тройник DN20 (3/4") BP/HP/BP латунь | LD.65.521.20 | 174 | 20 |

Тройник переходной LD Pride



| | | | |
|--|--------------------|-----|----|
| Тройник переходной DN20x15x20 (3/4"BP x 1/2"BP x 3/4"BP) латунь никель | LD.67.523.20x15x20 | 120 | 32 |
| Тройник переходной DN25x15x25 (1"BP x 1/2"BP x 1"BP) латунь никель | LD.67.523.25x15x25 | 166 | 16 |
| Тройник переходной DN25x20x25 (1"BP x 3/4"BP x 1"BP) латунь никель | LD.67.523.25x20x25 | 196 | 16 |
| Тройник переходной DN20x15x20 (3/4"BP x 1/2"BP x 3/4"BP) латунь | LD.65.523.20x15x20 | 120 | 32 |
| Тройник переходной DN25x15x25 (1"BP x 1/2"BP x 1"BP) латунь | LD.65.523.25x15x25 | 166 | 16 |
| Тройник переходной DN25x20x25 (1"BP x 3/4"BP x 1"BP) латунь | LD.65.523.25x20x25 | 196 | 16 |



Посмотреть **рекомендованные розничные цены** на нашем сайте

Разрешительная документация

Сертификат на тип продукции ТР ТС 010 О безопасности машин и оборудования

Сертификат соответствия ГАЗСЕРТ

Декларация о соответствии ТР ТС 010 О безопасности машин и оборудования

Сертификат соответствия ISO 9001

Декларация о соответствии ТР ТС 032 О безопасности оборудования, работающего под избыточным давлением

Экспертное заключение СанПиН

Заключение «О подтверждении производства промышленной продукции на территории Российской Федерации»

Свидетельство о государственной регистрации продукции



Скачать сертификаты
на нашем сайте

О компании

Компания LD – это мощный современный промышленный холдинг, включающий в себя несколько предприятий полного цикла:

- ООО «ЧелябинскСпецГражданСтрой»;
- ООО «ЛД ПРАЙД»;
- ООО «ЧФЗ»;
- ООО «ТД»ЛД»;
- ООО «ФОРС ПРОДАКШН»;
- ООО «ЛД ФИТИНГ»

Сегодня заводы LD выпускают за год:

- 1 500 000 стальных кранов (абсолютный рекорд в мире);
- 16 000 000 латунных кранов (№1 на российском рынке);
- 3 000 000 фланцев (абсолютный показатель в России)

Продукцию компании LD выбирают более 2 000 000 клиентов в России и за рубежом

Клиенты доверяют

Потребителями LD за 20 лет стали ведущие теплосетевые, строительные и газотранспортные компании России, а также клиенты из 24 стран мира. Это подтверждает доверие конечных потребителей к нашему продукту и говорит о его качестве при выгодной цене!

Гарантия на продукцию LD распространяется на все изделия без скрытых условий

LD обеспечивает гарантию на свою продукцию независимо от того, где она куплена. У любого покупателя, есть возможность обратиться напрямую на завод и получить оперативное решение вопроса

Поддержка в каждом регионе

Региональные менеджеры LD работают по всей стране. Готовы прийти на помощь по любым вопросам касательно продукции LD

Каждый клиент участвует в модернизации и создании продуктов LD

LD открыт для обратной связи от клиентов и изучает каждое пожелание по продукции. Работая с LD, вы приобретаете продукт у тех, кто его создает от начала до конца, и несет всю гарантию



LD создает полноценный высококачественный продукт по выгодной цене!

Содержание

| | |
|---------------------------------------|----|
| Преимущества латунного крана LD Pride | 1 |
| Спецификация материалов | 3 |
| Маркировка и условное обозначение | 4 |
| Краны для жидких сред | 5 |
| Фильтры латунные | 15 |
| Краны для газовых сред | 16 |
| Фитинги латунные | 19 |
| Разрешительная документация | 24 |
| О компании | 25 |



Перейти на сайт LD



Латунные краны, фитинги
и фильтры LD PRIDE

Россия
Челябинская область
Челябинск
ул. Енисейская 5б

лд.рф



+7 (351) 730-47-47
office@ld-pride.ru

СФО

☎ +7 (913) 925-76-76
✉ 5401@ldtd.ru

ДВФО

☎ +7 (932) 474-70-47
✉ 2501@ldtd.ru

ЦФО

☎ +7 (495) 967-13-03
✉ 7701@ldtd.ru

Казань

☎ +7 (912) 319-08-70
✉ 1601@ldtd.ru

Н. Новгород

☎ +7 (922) 011-41-47
✉ 115@ldtd.ru

СЗФО

☎ +7 (812) 438-57-57
✉ 7801@ldtd.ru

ЮФО

☎ +7 (922) 236-55-53
✉ 116@ldtd.ru

УрФО

☎ +7 (351) 730-47-47, доб.114
✉ 114@ldtd.ru

Пермь

☎ +7 (922) 240-37-47, доб. 169
✉ 5901@ldtd.ru

Отдел ВЭД

☎ +7 (351) 730-47-47, доб.164
✉ lis@chsgs.ru