

КАТАЛОГ ПРОДУКЦИИ

- **Фитинги компрессионные**
для полиэтиленовых труб (ПЭ)
- **Краны**
для полиэтиленовых труб (ПЭ)
- **Клапан обратный**
- **Крепления для монтажа**
теплого пола





© ООО ТД "СПЕКТР-ПЛАСТ". ВСЕ ПРАВА ЗАЩИЩЕНЫ.

Компания ООО ТД "СПЕКТР-ПЛАСТ" сохраняет все авторские права на любой текст, графические изображения и программное обеспечение, принадлежащее компании ООО ТД "СПЕКТР-ПЛАСТ, и настоящим разрешает вам копировать документы, опубликованные в настоящем документе, в электронном виде исключительно с целью передачи или просмотра информации. Вы не имеете права создавать точную копию каких-либо файлов на данном сайте, модифицировать или иным образом изменять их для повторного использования, а также распечатывать содержащуюся на нем информацию без письменного разрешения компании ООО ТД "СПЕКТР-ПЛАСТ. За исключением случаев, прямо оговоренных выше, ни одно из настоящих положений не может считаться предоставляющим лицензию или право касательно авторских прав, патентов или товарных знаков компании ООО ТД "СПЕКТР-ПЛАСТ.

О КОМПАНИИ



ООО ТД «СПЕКТР-ПЛАСТ» основано в 2016г. в поселке Чертково, Ростовской обл.

Наше предприятие занимается производством компрессионных фитингов для ПНД труб, полимерной тары и креплений для труб тёплого пола PE-RT, PE-X.

Постоянное обновление парка высокотехнологичного оборудования ведущих производителей, а также высокая квалификация персонала позволяют нам быть на передовых позициях в данной отрасли. Использование качественного сырья даёт нам возможность производить продукцию европейского уровня по низким российским ценам, которая отвечает требованиям заказчика и одновременно удовлетворяет экологические, санитарные и другие нормы. Используя продукцию нашего производства, каждый заказчик максимально защищает себя от подделки. Это обуславливается возможностью нанесения логотипов по индивидуальному дизайну на изделия (методом литья).

На сегодняшний день компания ООО ТД «СПЕКТР-ПЛАСТ» - это одно из наиболее динамически развивающихся предприятий в области производителей компрессионного фитинга и других изделий из полимерных материалов.



ООО ТД «СПЕКТР-ПЛАСТ» предоставляет качественную продукцию и самый широкий ассортимент компрессионных фитингов среди производителей на территории таможенного союза.

Наши изделия - это элементы трубопроводов, не требующие дополнительного, дорогостоящего оборудования. Герметичность соединения обеспечивается эластичным уплотнительным кольцом, которое удерживается упорной втулкой. Зажимное кольцо «цанга», изготовлены из материала с высокими зацепляющими свойствами, предотвращают самопроизвольное ослабление из-за вибрации и гидроудара в системах и позволяют выдерживать большие односторонние осевые нагрузки и рывки. Резиновое уплотнительное кольцо обеспечивает надежное уплотнение трубы, даже если она перекручена. Благодаря специальному профилю внутренней поверхности, зажимное кольцо предотвращает выдавливание трубы из корпуса внутренним давлением воды.



Идея. Продукт. Решение.

Производитель ООО ТД «СПЕКТР-ПЛАСТ» выводит на рынок лучшие решения в области компрессионных фитингов, водопроводных кранов, обратных клапанов и монтажных систем для тёплого пола.

КАЧЕСТВО, ТЕХНОЛОГИИ И СТАНДАРТЫ В СИСТЕМАХ ВОДОСНАБЖЕНИЯ.

ПРОСТОТА И НАДЁЖНОСТЬ

В наше время организация системы водоснабжения востребована во многих отраслях промышленности, сельского хозяйства и бытовых условиях. Благодаря исследованиям и разработкам компании ООО ТД «СПЕКТР-ПЛАСТ» - такая продукция, как компрессионные фитинги, включающая в себя краны, муфты, отводы, заглушки, тройники, седловые врезки и фланцы доступна уже сегодня по выгодным и конкурентоспособным ценам.

ЭКОЛОГИЧНОСТЬ ПРОДУКЦИИ

“Некоторые наши линейки изготавливаются методом литья пластмасс под давлением с применением вторично переработанного полипропилена, который поступает от компаний, специализирующихся на повторной переработке пластмасс, что помогает сократить углеродный след и является ключевым моментом для ООО ТД «СПЕКТР-ПЛАСТ», так как компания стремится вывести на рынок более экологичные решения.”



Продукция ООО ТД «СПЕКТР-ПЛАСТ» спроектирована таким образом, чтобы установка была максимально простой и надёжной. При работе с трубами большого диаметра установка может быть сложной задачей, но продукция ООО ТД «СПЕКТР-ПЛАСТ» значительно облегчают работу по соединению труб большого диаметра.

Доступные обжимные фитинги в широком диапазоне диаметров, являются лучшим выбором для ирригационных и промышленных применений. Несмотря на то, что большая часть продукции предназначена для профессионального использования, она одинаково хорошо показывает себя и в других традиционных применениях монтажа трубопроводов из полиэтилена, таких как орошение и домашнее хозяйство.

Компания ООО ТД «СПЕКТР-ПЛАСТ», основанная в 2016 году, представляет собой динамично развивающуюся организацию, которая постепенно стала одним из ведущих поставщиков на рынках Постсоветского пространства.



Качественное сырьё, передовые технологии, современное оборудование и стремление производить действительно высококачественный продукт - наши основные составляющие успеха!

Содержание

- 7** Фитинги компрессионные для полиэтиленовых труб
- 19** Краны для полиэтиленовых труб
- 27** Обратный клапан для полиэтиленовых труб
- 29** Крепления для труб теплого пола



Компрессионные фитинги применяются при прокладке сетей холодного водоснабжения и технологических трубопроводов канализации. Особая компрессионная конструкция фитингов позволяет быстро собрать систему без специального сварочного оборудования. В процессе монтажа на трубу прижимается компрессионное кольцо, что позволяет добиться высокой герметичности и плотности. Благодаря этому фитинги можно использовать на водопроводных трубах с рабочим давлением до 16 бар (1,6 МПа). Так же, при монтаже водопроводных сетей использование переходных фитингов даёт возможность перехода от большего диаметра к меньшему и наоборот.

Область применения компрессионных фитингов - трубопроводы питьевой и технической воды. Компрессионные фитинги уязвимы к воздействию высоких температур, поэтому не используются в системах отопления, и горячего водоснабжения.





Фитинги компрессионные

для полиэтиленовых труб.



- Смарт дизайн, обеспечивающий простоту сборки и разборки
 - Изготовлен из высококачественных материалов
 - Инновационный современный вид
 - Широкий выбор различных диаметров
- Подходит как для орошения, так и для промышленного применения
 - Долговечны и устойчивы к воздействию окружающей среды

Фитинги компрессионные (для полиэтиленовых труб (ПЭ))



Заглушка



Резбовая заглушка предотвращает попадание воды, пыли, грязи, посторонних предметов и насекомых в трубу, что продлевает срок ее службы.

Размер	Штук в коробке
20	390
25	240
32	168
40	108
50	64
63	33
75	30
90	14
110	8



Муфта резьба внутренняя (ВР)



Муфта-переходник с внутренней резьбой - это полипропиленовый фитинг, предназначенный для соединения полиэтиленовых труб с другими видами труб.

Размер	Штук в коробке	Размер	Штук в коробке
20x1/2"	320	63x1 1/2"	33
20x3/4"	320	63x2"	30
25x1/2"	216	63x2 1/2"	30
25x3/4"	216	75x2"	24
25x1"	216	75x2 1/2"	24
32x1/2"	144	75x3"	24
32x3/4"	144	90x2"	12
32x1"	144	90x2 1/2"	13
32x1 1/4"	144	90x3"	12
40x1"	84	90x4"	10
40x1 1/4"	84	110x2"	8
40x1 1/2"	84	110x2 1/2"	8
50x1 1/4"	52	110x3"	8
50x1 1/2"	52	110x4"	8
50x2"	48		



Фитинги компрессионные (для полиэтиленовых труб (ПЭ))







Муфта резьба наружная (НР)



Муфта-переходник с наружной резьбой - это полипропиленовый фитинг, предназначенный для соединения полиэтиленовых труб с другими видами труб.



Размер 	Штук в коробке 	Размер 	Штук в коробке 
20x1/2"	408	40x1 1/4"	88
20x3/4"	408	40x1 1/2"	88
20x1"	408	40x1"	112
25x1/2"	240	50x1 1/4"	60
25x3/4"	240	50x1 1/2"	56
25x1"	220	50x2"	56
32x1/2"	154	63x1 1/2"	33
32x3/4"	154	63x2"	33
32x1"	160	63x2 1/2"	28
32x1 1/4"	144	75x2"	27
		75x2 1/2"	27
		75x3"	24
		90x2"	16
		90x2 1/2"	16
		90x3"	16
		90x4"	13
		110x2"	8
		110x2 1/2"	8
		110x3"	8
		110x4"	6



Фитинги компрессионные (для полиэтиленовых труб (ПЭ))







Муфта редукционная



Муфта переходная (редукционная) предназначена для быстрого соединения полиэтиленовых труб разного диаметра, для перехода от труб большего диаметра к трубам меньшего диаметра.



Размер 	Штук в коробке 	Размер 	Штук в коробке 
25x20	160	50x25	42
32x20	112	50x32	42
32x25	112	50x40	42
40x20	88	63x25	28
40x25	66	63x32	26
40x32	66	63x40	26
		63x50	18
		75x25	27
		75x32	27
		75x40	20
		75x50	18
		75x63	18
		90x50	11
		90x63	11
		90x75	10
		110x50	6
		110x63	6
		110x75	6
		110x90	6

Фитинги компрессионные (для полиэтиленовых труб (ПЭ))

Продукция нашей компании, также доступна в различных цветовых решениях. На выбор заказчика, мы производим различные партии нашей продукции, согласно вашим требованиям.



Фитинги компрессионные (для полиэтиленовых труб (ПЭ))



Муфта соединительная



Муфта соединительная предназначена для плотного и прочного соединения отрезков труб на прямых участках.



Размер	Штук в коробке	Размер	Штук в коробке
20x20	240	75x75	14
25x25	144	90x90	6
32x32	96	110x110	4
40x40	60		
50x50	33		
63x63	18		

Компрессионные фитинги
ООО ТД «СПЕКТР-ПЛАСТ»



Отвод 90° редуционный



Угловой переходник - это полипропиленовый фитинг, предназначенный для изменения направления и для изменения размера трубы в системе трубопроводов.



Размер	Штук в коробке
25x20	192
32x25	120
40x32	70
50x40	42
63x50	21
75x63	12
90x75	7
110x90	4

Фитинги компрессионные (для полиэтиленовых труб (ПЭ))







Отвод 90° резьба внутренняя (ВР)



Отводы с внутренней резьбой - это полипропиленовый фитинг, предназначенный для соединения полиэтиленовых труб с другими видами труб. под углом 90 градусов.



Размер		Штук в коробке		Размер		Штук в коробке	
20x1/2"		390		40x1"		72	
20x3/4"		390		40x1 1/4"		72	
25x1/2"		200		40x1 1/2"		60	
25x3/4"		200		50x1 1/4"		48	
25x1"		198		50x1 1/2"		40	
32x1/2"		130		50x2"		42	
32x3/4"		120		63x1 1/2"		25	
32x1"		120		63x2 1/2"		24	
32x1 1/4"		110		63x2"		24	
40x3/4"		72					







Отвод 90° резьба наружная (НР)



Отводы с наружной резьбой - это полипропиленовый фитинг, предназначенный для соединения полиэтиленовых труб с другими видами труб. под углом 90 градусов.



Размер		Штук в коробке		Размер		Штук в коробке	
20x1/2"		384		50x1 1/2"		40	
20x3/4"		324		50x2"		40	
25x1/2"		240		63x1 1/2"		22	
25x3/4"		220		63x2"		22	
25x1"		200		63x2 1/2"		22	
32x1/2"		130		75x2"		19	
32x3/4"		130		75x2 1/2"		19	
32x1"		130		75x3"		19	
32x1 1/4"		110		90x2 1/2"		8	
40x1"		72		90x3"		8	
40x1 1/4"		60		90x4"		8	
40x1 1/2"		60		110x3"		6	
50x1 1/4"		40		110x4"		6	

Фитинги компрессионные (для полиэтиленовых труб (ПЭ))



Отвод 90° соединительный



Отвод соединительный - это полипропиленовый фитинг, предназначенный для плотного и прочного соединения отрезков труб и для изменения направления под прямым углом.

Размер	Штук в коробке
20x20	240
25x25	144
32x32	96
40x40	52
50x50	32
63x63	14
75x75	9
90x90	6
110x110	3



Тройник резьба наружная (НР)



Тройник - это полипропиленовый фитинг, предназначенный для соединения двух отрезков труб между собой с переходом на резьбовое соединение с внешней резьбой.

Размер	Штук в коробке	Размер	Штук в коробке
20x1/2"x20	180	50x1 1/4"x50	27
20x3/4"x20	180	50x1 1/2"x50	27
25x1/2"x25	120	50x2"x50	27
25x3/4"x25	120	63x1 1/4"x63	17
25x1 1/4"x25	120	63x1 1/2"x63	10
25x1"x25	100	63x2"x63	10
32x1/2"x32	72	63x2 1/2"x63	10
32x3/4"x32	72	75x2 1/2"x75	11
32x1"x32	72	75x2"x75	11
32x1 1/4"x32	72	75x3"x75	11
40x1"x40	45	90x2 1/2"x90	9
40x1 1/4"x40	45	90x3"x90	6
40x1 1/2"x40	45	90x4"x90	6
50x3/4"x50	28	110x2 1/2"x110	4
50x1"x50	27	110x3"x110	4
		110x4"x110	2



Фитинги компрессионные (для полиэтиленовых труб (ПЭ))



Тройник равный



Тройник - это полипропиленовый фитинг, предназначенный для подключения одновременно несколько труб одного диаметра.

Диаметр	Штук в коробке
20	130
25	78
32	48
40	30
50	18
63	10
75	8
90	4
110	2



Тройник редуционный



Переходной тройник - предназначен для быстрого соединения полиэтиленовых труб разного диаметра, для перехода от труб большего диаметра к трубам меньшего диаметра.

Размер	Штук в коробке	Размер	Штук в коробке
20x25x20	110	50x25x50	22
25x20x25	80	50x32x50	18
25x32x25	72	50x40x50	19
32x20x32	55	63x25x63	11
32x25x32	55	63x32x63	11
32x40x32	45	63x40x63	10
40x25x40	36	63x50x63	10
40x32x40	36	75x50x75	9
40x50x40	24	75x63x75	9
		90x63x90	4
		90x75x90	4
		110x50x110	4
		110x63x110	3
		110x75x110	3
		110x90x110	2



Фитинги компрессионные (для полиэтиленовых труб (ПЭ))



Тройник резьба внутренняя (ВР)



Тройник - это полипропиленовый фитинг, предназначенный для соединения двух отрезков труб между собой с переходом на резьбовое соединение с внутренней резьбой.

Размер	Штук в коробке	Размер	Штук в коробке
20x1/2"x20	180	50x2"x50	26
20x3/4"x20	180	63x1"x63	18
25x1/2"x25	120	63x1 1/4"x63	12
25x3/4"x25	120	63x1 1/2"x63	12
25x1"x25	120	63x2"x63	12
32x1/2"x32	70	63x2 1/2"x63	12
32x3/4"x32	72	75x2"x75	12
32x1"x32	60	75x2 1/2"x75	12
32x1 1/4"x32	60	75x3"x75	
40x1"x40	42	90x2 1/2"x90	6
40x1 1/4"x40	42	90x3"x90	
40x1 1/2"x40	42	90x4"x90	
40x3/4"x40	54	110x2 1/2"x110	
50x1/2"x50	26	110x3"x110	
50x1 1/4"x50	28	110x4"x110	
50x1 1/2"x50	28		



Фланцевое соединение



Фланцевое соединение используется при прокладке трубопровода для соединения полиэтиленовых и стальных труб.

Размер	Штук в коробке
63x2"	18
75x3"	10
90x3"	8
90x4"	8
110x4"	6



Фитинги компрессионные (для полиэтиленовых труб (ПЭ))







Седловая врезка



Седловая врезка – это деталь трубопровода, которая предназначена для устройства разветвления трубопроводных систем питьевого и технического водоснабжения, оросительных и канализационных систем.



Размер 	Штук в коробке 	Размер 	Штук в коробке 
20x1/2"	200	63x3/4"	64
25x1/2"	180	63x1"	64
25x3/4"	180	75x3/4"	45
32x1/2"	150	75x1"	45
32x3/4"	145	75x1 1/2"	45
32x1"	140	90x3/4"	36
40x1/2"	130	90x1"	36
40x3/4"	118	90x2"	36
40x1"	96	110x3/4"	24
50x3/4"	88	110x1"	24
50x1/2"	88	110x2"	24
50x1"	80	125x1/2"	38
		125x3/4"	38
		125x1"	38
		125x1 1/4"	38
		125x1 1/2"	38
		125x2"	38
		140x1/2"	25
		140x3/4"	25
		140x1"	25
		140x1 1/4"	25
		140x1 1/2"	25
		140x2"	25
		160x1/2"	20
		160x3/4"	20
		160x1"	20
		160x1 1/4"	20
		160x1 1/2"	20
		160x2"	20



Фитинги компрессионные (для полиэтиленовых труб (ПЭ))







Седловая врезка двухсторонняя



Седловая врезка - это деталь трубопровода, предназначенная для устройства разветвления магистральных и частных трубопроводных систем питьевого и технического водоснабжения, канализационных и оросительных систем с двух сторон одновременно.







Размер 	Штук в коробке 	Размер 	Штук в коробке 
20x1/2"x1/2"	180	63x3/4"x3/4"	50
25x1/2"x1/2"	180	63x1"x3/4"	50
25x1/2"x3/4"	180	63x1"x1"	50
25x3/4"x3/4"	180	75x3/4"x3/4"	45
32x1/2"x1/2"	135	75x1"x3/4"	45
32x1/2"x3/4"	135	75x1"x1"	45
32x3/4"x3/4"	135	75x1 1/2"x3/4"	45
32x1"x1/2"	135	75x1 1/2"x1"	45
32x1"x3/4"	135	75x1 1/2"x1 1/2"	45
32x1"x1"	135	90x3/4"x3/4"	45
40x3/4"x3/4"	120	90x1"x3/4"	45
40x1"x3/4"	120	90x1"x1"	45
40x1"x1"	120	90x2"x3/4"	40
40x1/2"x1/2"	90	90x2"x1"	40
40x1"x1/2"	90	90x2"x2"	40
40x1/2"x3/4"	90	110x3/4"x3/4"	30
50x1/2"x1/2"	80	110x1"x3/4"	30
50x1/2"x3/4"	80	110x1"x1"	30
50x1"x1/2"	80	110x2"x3/4"	28
50x3/4"x3/4"	72	110x2"x1"	28
50x1"x3/4"	72	110x2"x2"	28
50x1"x1"	72	125x1/2"x1/2"	36
		125x1/2"x3/4"	36
		125x1/2"x1"	36
		125x1/2"x1 1/4"	36
		125x1/2"x1 1/2"	36
		125x1/2"x2"	36
		125x3/4"x3/4"	36



Фитинги компрессионные (для полиэтиленовых труб (ПЭ))

Компрессионные фитинги
 ООО ТД «СПЕКТР-ПЛАСТ»

Размер 	Штук в коробке 	Размер 	Штук в коробке 
125x3/4"x1"	36	140x1"x2"	30
125x3/4"x1 1/4"	36	140x1 1/4"x1 1/4"	30
125x3/4"x1 1/2"	36	140x1 1/4"x1 1/2"	30
125x3/4"x2"	36	140x1 1/4"x2"	30
125x1"x1"	36	140x1 1/2"x1 1/2"	30
125x1"x1 1/4"	36	140x1 1/2"x2"	30
125x1"x1 1/2"	36	140x2"x2"	30
125x1"x2"	36	160x1/2"x1/2"	20
125x1 1/4"x1 1/4"	36	160x1/2"x3/4"	20
125x1 1/4"x1 1/2"	36	160x1/2"x1"	20
125x1 1/4"x2"	36	160x1/2"x1 1/4"	18
125x1 1/2"x1 1/2"	36	160x1/2"x1 1/2"	20
125x1 1/2"x2"	36	160x1/2"x2"	20
125x2"x2"	36	160x3/4"x3/4"	20
140x1/2"x1/2"	30	160x3/4"x1"	20
140x1/2"x3/4"	30	160x3/4"x1 1/4"	18
140x1/2"x1"	30	160x3/4"x1 1/2"	20
140x1/2"x1 1/4"	30	160x3/4"x2"	20
140x1/2"x1 1/2"	30	160x1"x1"	20
140x1/2"x2"	30	160x1"x1 1/4"	18
140x3/4"x3/4"	30	160x1"x1 1/2"	20
140x3/4"x1"	30	160x1"x2"	20
140x3/4"x1 1/4"	30	160x1 1/4"x1 1/4"	18
140x3/4"x1 1/2"	30	160x1 1/4"x1 1/2"	18
140x3/4"x2"	30	160x1 1/4"x2"	20
140x1"x1"	30	160x1 1/2"x1 1/2"	20
140x1"x1 1/4"	30	160x1 1/2"x2"	20
140x1"x1 1/2"	30	160x2"x2"	20



Фитинги компрессионные (для полиэтиленовых труб (ПЭ))



Седловая врезка (двухболтовая двусторонняя)

Седловая врезка – это деталь трубопровода, которая предназначена для устройства разветвления трубопроводных систем питьевого и технического водоснабжения, с небольшим давлением.





Размер 	Штук в коробке 
25x1/2"x1/2"	300
25x1/2"x3/4"	300
25x3/4"x3/4"	300
32x1/2"x1/2"	250
32x1/2"x3/4"	250
32x3/4"x3/4"	250



Седловая врезка (двухболтовая)



Размер 	Штук в коробке 
25x1/2"	240
25x3/4"	230
32x1/2"	180
32x3/4"	180

Фитинги компрессионные (для полиэтиленовых труб (ПЭ))

Продукция ООО ТД «СПЕКТР-ПЛАСТ» зарекомендовала себя только с лучшей стороны. Наши изделия составляют достойную конкуренцию импортной продукции, выгодны по цене, обладают высокой механической прочностью и герметичностью. Широкий ассортимент всегда в наличии, а при необходимости, мы можем изготовить в кратчайшие сроки любое количество нашей продукции в необходимом Вам количестве.



Наши фитинги из полипропилена имеют минимальный коэффициент линейного расширения, они не подвержены коррозии, а на внутренних стенках стыков не появляются бактерии и другие микроорганизмы, которые могут ухудшить качество воды, поэтому их используют для подачи питьевой воды, без риска приобретения «пластичного» вкуса или запаха.



ООО ТД «Спектр-Пласт» предлагает полный ассортимент шаровых кранов из АВС пластика. Все краны являются полно проходными по отношению к внутреннему диаметру трубы, чтобы максимизировать поток. Шаровые краны из АВС пластика с высокими эксплуатационными характеристиками обеспечивают отличное сопротивление медленному распространению трещин. Наша конструкция обеспечивает минимальный перепад давления и максимальный поток воды через кран.

Шаровый кран применяется в трубопроводах из полиэтиленовых труб, транспортирующих холодную питьевую или техническую воду. Кран (внутренней, наружной резьбой, либо гайка гайка) предназначен для перекрытия транспортируемого потока жидкости. С помощью Шарового крана возможен легкий переход со стального трубопровода на полиэтиленовый или на шланг для полива.



Прочный корпус

Корпусные детали наших кранов производятся из качественного АВС пластика. Они обеспечивают полную герметичность и отличаются высокой стойкостью к механическим повреждениям.



Краны

для полиэтиленовых труб.



- Доступны в разных размерах
- Изготовлены из АВС пластика
- Жесткий и прочный; не прогибается; подлежат вторичной переработке
 - 100% герметичное уплотнение с низким крутящим моментом
 - Устойчивы к внешней и химической эрозии

Краны (для полиэтиленовых труб (ПЭ))



Кран шаровый внутренняя резьба

Применяется при строительстве систем питьевого и технического водоснабжения жилых и общественных зданий. Кран можно использовать с другими компрессионными фитингами и седлами. Наличие цангового зажима на шаровом кране позволяет подсоединять трубу напрямую, без использования компрессионных переходников.

Размер 	Штук в коробке 
20x1/2"	220
25x1/2"	132
25x3/4"	132
32x3/4"	90
32x1"	90





Доступно в цветах:



Кран шаровый внутренняя резьба - штуцер

Конструкция шарового крана предназначена для подключения к оросительной системе.

Размер 	Штук в коробке 
1/2"x 1/2" X Barbed	220
1/2"x 3/4" X Barbed	220
3/4"x 3/4" X Barbed	168
3/4"x 1" X Barbed	120
1"x 3/4" X Barbed	120
1"x 1" X Barbed	120



Доступно в цветах:



Краны (для полиэтиленовых труб (ПЭ))



Кран шаровый внутренняя резьба - наружная резьба

Основная функция таких механизмов — регулирование напора воды в системе водоснабжения. Изделия легко подключаются к трубопроводам, поскольку оснащаются внутренней и наружной резьбой.



Размер	Штук в коробке
1/2" x 1/2"	220
1/2" x 3/4"	156
3/4" x 1/2"	168
3/4" x 3/4"	156
3/4" x 1"	120
1" x 3/4"	120
1" x 1"	120

Доступно в цветах:



Кран шаровый внутренняя резьба - (БРС)*

Конструкция шарового крана предназначена для подключения к оросительной системе и быстрого соединения с поливными системами.

БРС - (Быстро съём)*



Размер	Штук в коробке
1/2" x QCV	220
3/4" x QQC	168
1" x QCV	120

Доступно в цветах:



Краны (для полиэтиленовых труб (ПЭ))



Кран шаровый внутренняя резьба - внутренняя резьба

Основная функция таких механизмов — регулирование напора воды в системе водоснабжения. Изделия легко подключаются к трубопроводам, поскольку оснащаются внутренней резьбой.

Размер 	Штук в коробке 
1/2"x 1/2"	220
1/2"x 3/4"	168
3/4"x 3/4"	168
1"x 3/4"	120
1"x 1"	120





Доступно в цветах:



Кран шаровый наружная резьба - штуцер

Конструкция шарового крана предназначена для подключения к оросительной системе.

Размер 	Штук в коробке 
1/2"x 1/2" X Barbed	220
1/2"x 3/4" X Barbed	220
3/4"x 3/4" X Barbed	168
1"x 3/4" X Barbed	120
1"x 1" X Barbed	120



Доступно в цветах:



Краны (для полиэтиленовых труб (ПЭ))



Кран шаровый наружная резьба - (БРС)*

Конструкция шарового крана предназначена для подключения к оросительной системе и быстрого соединения с поливными системами.

БРС - (Быстро съём)*



Размер	Штук в коробке
1/2" x QVC	220
3/4" x QVC	168
1" x QVC	120

Доступно в цветах:



Кран шаровый наружная резьба - наружная резьба

Основная функция таких механизмов — регулирование напора воды в системе водоснабжения. Изделия легко подключаются к трубопроводам, поскольку оснащаются наружной резьбой.



Размер	Штук в коробке
1/2" x 1/2"	220
3/4" x 1/2"	168
1/2" x 1"	180
3/4" x 3/4"	156
1" x 3/4"	120
1" x 1"	120

Доступно в цветах:



Краны (для полиэтиленовых труб (ПЭ))



Кран шаровый равный

Шаровые краны применяются для создания водопроводов, поливочных систем и используются преимущественно для транспортировки холодной воды.



Размер	Штук в коробке
20x20	160
25x25	104
32x32	70

Доступно в цветах:



Кран шаровый наружная резьба

Шаровые краны применяются для создания водопроводов, поливочных систем и используются преимущественно для транспортировки холодной воды.



Размер	Штук в коробке
20 x HP 1/2"	210
25 x HP 1/2"	120
25 x HP 3/4"	132
25 x HP 1"	130
32 x HP 3/4"	90
32 x HP 1"	90

Доступно в цветах:



Краны (для полиэтиленовых труб (ПЭ))



Кран шаровый - (БРС)

Конструкция шарового крана предназначена для подключения к оросительной системе и быстрого соединения с поливными системами.

БРС - (Быстро съём)*



Размер	Штук в коробке
20 x QVC	160
25 x QVC	120
32 x QVC	90

Доступно в цветах:



Кран шаровый штуцер

Шаровые краны применяются для создания наружных водопроводов, поливочных систем и используются преимущественно для транспортировки холодной воды.



Размер	Штук в коробке
20x 1/2" X Barbed	160
20x 3/4" X Barbed	160
25x 3/4" X Barbed	120
32x 3/4" X Barbed	90
32x 1" X Barbed	90

Доступно в цветах:





Краны (для полиэтиленовых труб (ПЭ))



Кран шаровый редукционный

Редукционные шаровые краны применяются для создания водопроводов, поливочных систем и быстрого соединения полиэтиленовых труб разного диаметра с переходом от труб большего диаметра к трубам меньшего диаметра.

Размер 	Штук в коробке 
20x25	72
20x32	72
25x32	72



Доступно в цветах:





Идеальное решение для организации ирригационных систем полива и капельного орошения.



ГЕРМЕТИЧНОСТЬ И НАДЁЖНОСТЬ

Популярность нашей продукции обусловлена высоким качеством, удобством, надёжностью и простотой монтажа. Благодаря современным решениям, вы с лёгкостью сможете создавать надёжные разъёмные соединения.

Конструкция наших кранов обеспечивает абсолютную герметичность, при этом открытие и закрытие вентиля требует минимальных усилий.



УДОБНЫЙ, БЫСТРЫЙ И ПРОСТОЙ МОНТАЖ.



Клапан обратный





Клапан обратный

для полиэтиленовых труб.

Наш обратный клапан используется для скважин от 2 до 10 метров с насосными станциями. Он в 2,5 раза дешевле своего собрата из латуни и выполняет весь функционал полностью.

Клапан обратный из полипропилена - это запорная арматура, которая устанавливается в системах подачи воды для предотвращения обратного хода рабочего потока. Данный элемент, как и другие полипропиленовые фитинги, монтируются в трубопроводы по транспортировке горячей и холодной воды, центрального отопления и теплого пола, а также в воздуховодах. Наш Клапан безопасен для окружающей среды и воды, которая через него проходит. Сам материал изделия устойчив к воздействию влаги и коррозии. Гладкие стенки внутри трубопровода минимизируют скопление микроорганизмов и не дают скапливаться осадкам.

Размер 	Штук в коробке 
32	136



Фильтр обратного клапана - это прочная, нержавеющая сталь.

Корпус из высококачественного (ПП) сырья.

Доступно в цветах:



Клапан обратный



- Лёгкий монтаж
- Используется для соединения с ПНД трубой
 - PN 16
 - Материал: полипропилен
- Одобрено для питьевой воды

На сегодняшний день наличие теплого пола в доме или квартире – далеко не роскошь и не редкость. Любой владелец частного дома или квартиры может с легкостью его купить и установить, как самостоятельно, так и с помощью специалистов. ООО ТД «Спектр-Пласт» предлагает широкий выбор монтажных аксессуаров и систем для крепления ПЭ трубы водяного тёплого пола. С нашими монтажными решениями Вы быстро и качественно сможете зафиксировать конструкцию тёплого пола любой сложности.

В нашем каталоге вы найдёте все необходимые изделия, которые понадобятся Вам для успешного крепления тёплого пола: от якорной скобы до поворотных клипс и монтажных шин различного диаметра. Наши крепления очень надёжны, выполнены из качественного сырья и никогда не подведут вас. Мы создаем продукцию гарантирующую качество и надежность на самом высоком уровне, именно поэтому нас часто рекомендуют профессионалы.



Мы предлагаем различные монтажные решения: якорную скобу, монтажные крюки, шины для ПЭ труб и поворотные клипсы.

Наши фиксаторы поворота и монтажные шины наиболее удачно подойдут для монтажа в труднодоступных местах и узких помещениях.





Тёплый пол

Монтаж и крепления

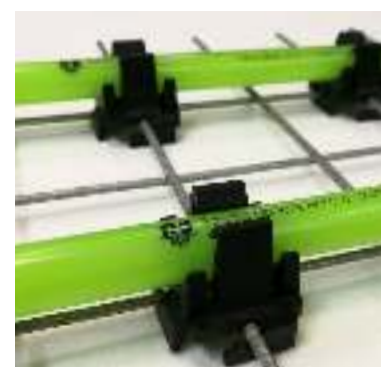

- Быстрая установка и простота использования
- Высокая устойчивость к механическим воздействиям
- Совместимость с общедоступными инструментами на рынке
- Подходит для пластиковых и многослойных композитных труб
- Изготовлены из качественного сырья

Крепления для труб теплого пола



Дюбель-крюк двойной

Дюбель-крюк двойной применяется для монтажа отопительных систем типа теплого пола, а именно для фиксации труб в горизонтальной площади для их защиты от деформации и искривления в процессе эксплуатации системы и проходе теплоносителя.

Размер	Штук в коробке
120 мм	1600
100 мм	2400
80 мм	2700
60 мм	3000



Дюбель-крюк одинарный

Одинарный дюбель-крюк применяется для монтажа отопительных систем типа теплого пола, а именно для фиксации труб в горизонтальной площади для их защиты от деформации и искривления в процессе эксплуатации системы и проходе теплоносителя.

Размер	Штук в коробке
120 мм	3000
100 мм	4800
80 мм	4800
60 мм	4800



Клипса поворотная

Поворотная клипса предназначена для надежной фиксации труб системы теплого пола на арматурной сетке. Быстрота и надежность крепления труб обеспечивается зажимами в верхней части клипсы, а самой клипсы к сетке - замками, расположенными в нижней части клипсы.

Размер	Штук в коробке
1 pack	1500



Основные преимущества при работе с поворотной клипсой:
 - монтаж без применения специальных инструментов - простота, удобство установки и возможность проведения монтажных работ одним человеком.

Крепления для труб теплого пола



Монтажная шина (Тип 1) - 16mm or 20mm

Монтажные шины для труб теплого пола позволяют быстро выполнить их укладку, при этом строго соблюдя расстояние между магистралями. Планка имеет 20 пазов для укладки труб, на ее стыках расположены специальные ключи, с помощью которых изделия соединяются между собой.

Размер	Штук в коробке
 1 pack	 300



Монтажная шина (Тип 2) - 16mm

Монтажные шины для труб теплого пола позволяют быстро выполнить их укладку, при этом строго соблюдя расстояние между магистралями. Планка имеет 20 пазов для укладки труб, на ее стыках расположены специальные ключи, с помощью которых изделия соединяются между собой.

Размер	Штук в коробке
 1 pack	 300



Монтажная шина (Тип 3) - 16mm

Монтажные шины для труб теплого пола позволяют быстро выполнить их укладку, при этом строго соблюдя расстояние между магистралями. Планка имеет 20 пазов для укладки труб, на ее стыках расположены специальные ключи, с помощью которых изделия соединяются между собой.

Размер	Штук в коробке
 1 pack	 270





Угол поворотный красный \ чёрный

Фиксатор поворота служит для закрепления формы трубы, изогнутой под углом 90°. В первую очередь такая необходимость возникает в местах подведения трубопровода к коллекторному шкафу, радиатору, конвектору отопления, и другому оборудованию.

Размер 	Штук в коробке 
1 pack	800

Доступно в цветах:

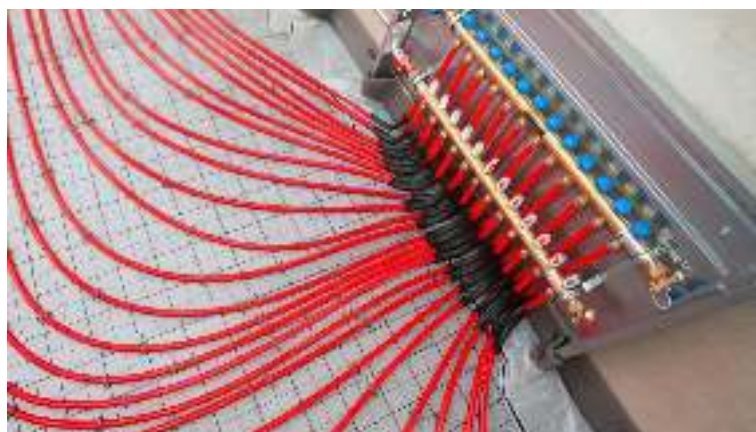



Якорная скоба черная (Гарпун-скоба)

Якорная скоба изготовлена из прочного пластика в виде полукруглой клипсы, на концах имеет специальные выступы, с помощью которых трубы крепятся к пенополистирольным матам. Гарпун-скоба — незаменимый крепежный элемент в современном обустройстве теплого пола.

Размер



1 pack

Штук в коробке



10000



Доступно в цветах:



Якорная скоба черная в обоймах

Якорная скоба изготовлена из прочного пластика в виде полукруглой клипсы, на концах имеет специальные выступы, с помощью которых трубы крепятся к пенополистирольным матам. Гарпун-скоба — незаменимый крепежный элемент в современном обустройстве теплого пола.

Размер



1 pack

Штук в коробке



7200



Доступно в цветах:





ООО ТД «СПЕКТР-ПЛАСТ»

spektrplast.ru

