



Руководство по эксплуатации Гарантийный талон

Тепловые завесы
электрические стационарные



BHC-L06S03 |
BHC-L08S05 | BHC-L08S05-M
BHC-L10S06 | BHC-L10S06-M
BHC-L15S09 | BHC-L15S09-M

Code-128

Перед началом эксплуатации прибора внимательно изучите данное руководство и храните его в доступном месте.

2	Используемые обозначения
3	Привилегии безопасности
3	Назначение и применение прибора
4	Устройство и принцип работы прибора
4	Технические характеристики
5	Подготовка к работе
8	Подключение пульта управления Ballu BRC-S
8	Управление прибором
12	Поиск и устранение неисправностей
12	Уход и обслуживание
13	Транспортировка и хранение
13	Детали изготовления
13	Комплектация
13	Срок службы
13	Гарантия
13	Утилизация
14	Сертификация продукции
16	Гарантийный талон

Используемые обозначения



ВНИМАНИЕ!

Требования, несоблюдение которых может привести к тяжелой травме или серьезному повреждению оборудования.



ОСТОРОЖНО!

Требования, несоблюдение которых может привести к серьезной травме или летальному исходу.

ПРИМЕЧАНИЕ:

1. В тексте данной инструкции тепловыделительная электрическая может иметь следующие технические характеристики, касающиеся прибора, аппарата, электрической вы-

сделательная мощность, масса.

2. Производитель несет ответственность за себя при возмездии без предварительного уведомления покупателя вносить изменения в конструкцию, комплектацию или технологию изготовления изделия с целью улучшения его свойств.
3. В тексте и цифровых обозначениях инструкции могут быть допущены опечатки.
4. Если после прочтения инструкции у Вас остаются вопросы по эксплуатации прибора, обратитесь к продавцу или в специализированный сервисный центр для получения разъяснений.
5. На изделии присутствует этикетка, на которой указаны технические характеристики и другая полезная информация о приборе.

Пр вил безоп сности



ВНИМАНИЕ!

- З прец ется эксплу т ция тепловой з весы в помещениях: со взрывоопасной средой; с биологически активной средой; с пыльной средой; со средой вызывающей коррозию м тери лов.
- З прец ется эксплу т ция тепловой з весы в помещениях с относительной влажностью более 80%.
- Прибор не предн зн чен для использования лицами (включ я детей) с пониженными физическими, психическими или умственными способностями или при отсутствии у них опыт или зн ний, если они не н ходятся под контролем или не проинструктированы об использовании прибора лицом, ответственным з их безоп сность.
- Дети должны н ходиться под присмотром для недопущения игры с прибором.
- З прец ется длителън я эксплу т ция з весы в отсутствии персонал .
- Не допуск ется эксплу т ция з весы без з заземления.
- З прец ется включ ть з весы при снятых крышк х.
- Перед н ч лом чистки или технического обслуживания, т же при длителъном перерыве в р боте отключите прибор от сети питания.
- Подключение з вес ВНС-L06S03 к питающей сети должно производиться посредством шнура питания, снабженного штепсельной вилкой для обеспечения герметичного отключения прибор от источника питания.
- В случае подключения з весы непосредственно к стационарной проводке, в ней должен быть предусмотрен коммутационный пункт (вместительный выключатель или устройство з щитного отключения), обеспечивающий отключение прибор от сети питания, т же для з щиты от поражения электрическим током и для з щиты прибор от токов короткого замыкания.
- При перемещении прибор соблюдайте особую осторожность. Не ударяйте и не допускайте его падения.
- При эксплуатации з весы соблюдайте общие правила безопасности при пользовании электроприборами.

- Не используйте программные устройства, таймеры, в том числе включающие з весу.
- В целях обеспечения пожарной безопасности не н крывайте з весу и не ограничивайте движение воздушного потока входе и выходе воздуха, не эксплуатируйте з весу при появлении искрения, н личной видимых повреждений к беля, неоднократном срабатывании устройств в рийного отключения (пунктов з щиты).
- ПРЕДУПРЕЖДЕНИЕ! Во избежание перегрева не н крывайте обогреватель. Обогреватель нельзя р спол г ть непосредственно под штепсельной розеткой.



ОСТОРОЖНО!

- Во избежание поражения электрическим током з мену поврежденного к беля электропитания должны проводить только квалифицированные специалисты сервисного центра.
- З вес относится по типу з щиты от поражения электрическим током к классу I по ГОСТ МЭК 60335-1-2008.
- Во избежание поражения электрическим током все работы по подключению и техническое обслуживание з весы проводить только н обесточенной з весе (при отсутствии н пражения) с выключенным вместилищем выключателем (коммутационным пунктом).
- Перед вводом изделия в эксплуатацию н обязательно рекомендуем ознакомиться с настоящим Руководством.

Н зн чение и применение прибор

- Воздушно-теплов я з вес предн зн чен для создания н пр вленного воздушного потока препятствующего проникновению внутрь помещения холодного н ружного воздуха и снижения тепловых потерь в помещении, т же в качестве дополнительного источника тепла.
- При отключенных электрон греватях з вес может быть использован в летнее время для з щиты кондиционируемого помещения от проникновения внутрь теплого н ружного воздуха, пыли, дыма, н насекомых и т.п.
- З вес предн зн чен для эксплуатации в

4 Устройство и принцип работы прибора

прибор используется в помещениях с умеренным и холодным климатом, в помещениях с температурой окружающего воздуха от +1 °С до +40 °С и относительной влажностью воздуха не более 80% (при температуре +25 °С) в условиях, исключающих попадание на него капель и брызг, также атмосферных осадков (климатическое исполнение УХЛ4 по ГОСТ 15150).

- Завесы не предназначены для бытового назначения.

Устройство и принцип работы прибора

Завеса состоит из корпуса (1), изготовленного из листовой стали, покрытой высококачественным полимерным покрытием. Внутри корпуса расположены игольчатые электро-

нагревательные блоки («стич-элементы») и вентиляторы. Вентиляторы забирывают воздух через перфорированную воздухозаборную решетку корпуса (2), поток воздуха, проходя через нагревательные элементы, нагревается, попадает в вентиляционный узел, и выбрасывается через воздуховыпускное сопло (3) в виде направленной струи.



- 1 – Корпус с завесой*.
- 2 – Воздухозаборная решетка.
- 3 – Воздуховыпускное сопло.

Технические характеристики

Показатель	ВНС-L06S03	ВНС-L08S05, ВНС-L08S05-M	ВНС-L10S06, ВНС-L10S06-M	ВНС-L15S09, ВНС-L15S09-M
Номинальная потребляемая мощность, кВт	3,0	5,0	6,0	9,8
Частичная потребляемая мощность, кВт	1,5	2,5	3,0	4,9
Мощность в режиме вентиляции не более, Вт	70	70	100	170
Напряжение питания, В~Гц	220~50	220~50	220~50	400~50
Номинальный ток, А	16	23	28	16
Производительность по воздуху, м ³ /ч	350	450	700	1050
Увеличение температуры воздуха на выходе в максимальном режиме нагрева, °С	26	34	25,7	25,7
Уровень шума, дБ (А)	46	47	52	53
Степень защиты, IP	IP10	IP10	IP10	IP10
Класс электробезопасности	I класс	I класс	I класс	I класс
Размеры прибора (ШхВхГ), мм	585x150x155	805x150x155	1080x150x155	1575x150x155
Размеры упаковки (ШхВхГ), мм	630x167x185	860x167x185	1178x167x185	1656x167x185
Вес нетто, кг	4,5	6,8	7,8	11,8
Вес брутто, кг	5,1	7,4	8,8	13,1

* Дизайн приобретенного Вами прибора может отличаться от изображенного схематически образом.

Подготовка к работе

Монтаж тепловой защиты



ВНИМАНИЕ!

При установке, монтаже и пуске в эксплуатацию необходимо соблюдать при выполнении электрических работ требования безопасности потребителей (ПТЭЭП) и при выполнении работ при эксплуатации электроустановок.

В нижней стенке корпуса защиты имеются пазы для установки защиты. Эти пазы защищены резиновыми вставками, предварительно смонтированными в стену крепежом. В качестве крепежа рекомендуются шурупы или болты с диаметром шляпки от 9 до 11 мм. Установочные размеры защиты приведены ниже.

Защита устанавливается как можно ближе к верхней стороне проема, при этом необходимо выдерживать расстояние между верхней стенкой корпуса и потолком не менее 100 мм.

Расположение защиты

Перед отверстием воздухобор и выход воздуха не должно быть препятствий.

При монтаже защита должна обеспечивать свободный доступ к местам их обслуживания. Для перекрытия широкого проема допускается установка вливов нескольких защит одного типа и серии вплотную, создавая непрерывную воздушную струю. Минимальная высота установки изделия от уровня пола при горизонтальной установке должна составлять не менее 1,8 м.

Установочные размеры защиты

Схема нижней поверхности корпуса

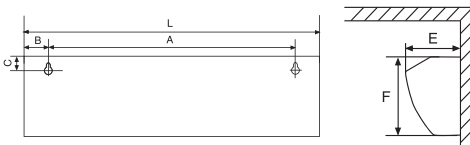

Модель	Размеры, мм					
	L	A	B	C	F	E
ВНС-L06S03	585	370	108	30	150	155
ВНС-L08S05, ВНС-L08S05-M	805	585	108	30	150	155
ВНС-L10S06, ВНС-L10S06-M	1080	863	108	30	150	155
ВНС-L15S09, ВНС-L15S09-M	1575	1356	108	30	150	155

Подключение к электрической сети



ВНИМАНИЕ!

Тепловая защита должна подключаться специалистом, имеющим соответствующую группу допуска по электробезопасности.

Подключение к электросети осуществляется через устройство защиты в соответствии с «Правилами эксплуатации электроустановок» (ПУЭ). Защита ВНС-L06S03 поставляется со шнуром питания с вилкой, подключенным к водогрейному устройству. Для подключения моделей ВНС-L08S05, ВНС-L10S06, ВНС-L15S09, ВНС-L08S05-M, ВНС-L10S06-M, ВНС-L15S09-M необходимо снять крышку с верхней стенки корпуса, вывести шнур питания и подключить его к клеммной колодке.

Схема электрической принципиальной ВНС-L06S03.

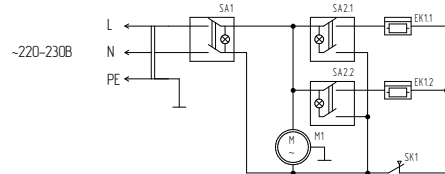

EK1 – электронагреватель;
SK1 – защитный термостат;
M1 – электродвигатель;
SA1 – сетевой выключатель;
SA2 – выключатель нагревателей.

Схема электрической принципиальной ВНС-L08S05, ВНС-L08S05-M.

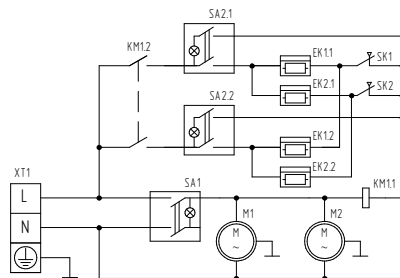

EK1, EK2 – электронагреватель;
SK1, SK2 – защитный термостат;
KM1, – электромагнитное реле;
XT1 – клеммная колодка;
M1, M2 – электронагреватель.

6 Подготовка к работе

Схема электрических принципиальных ВНС-L10S06, ВНС-L10S06-M с подключением пульта управления Ballu BRC-S:

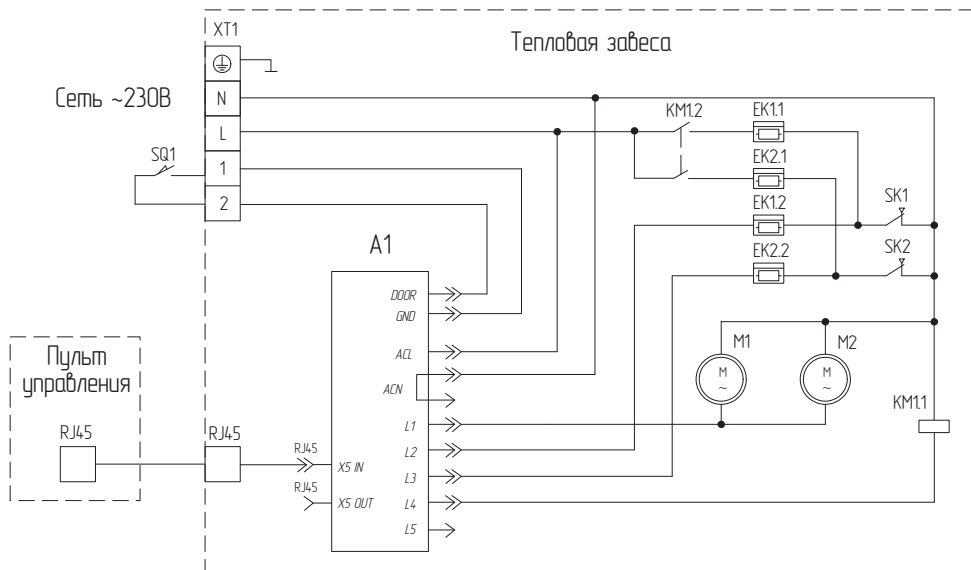

- EK1, EK2 - электрон гретьель;
- KM1 - электромгнитное реле;
- M1, M2 - электродвигатель;
- SK1, SK2 - защитный термостат;
- XT1 - колодка клеммная;
- SQ1 - концевой выключатель (дверной контроллер);
- A1 - пульт управления.

Схем электрическ я принципи льн я ВНС-L15S09, ВНС-L15S09-М с подключением пульта упр вления Ballu BRC-S:

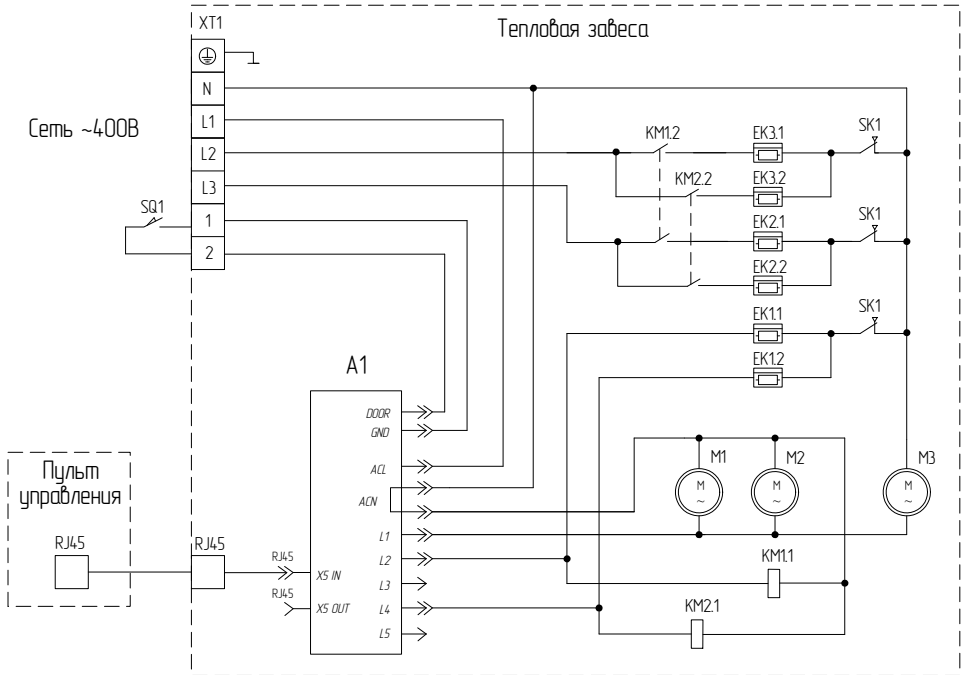

- ЕК1 - ЕК3 - электрон греть;
- КМ1, КМ2 - электром гнитное реле;
- М1 - М3 - электродвиг тель;
- СК1 - СК3 - з щитный термост т;
- ХТ1 - колодка клемн я;
- SQ1 - концевой выключ тель (дверной конт кт);
- А1 - пл т упр вления.

8 Подключение пульта управления Ballu BRC-S

Номинальный ток автоматического выключателя и сечение подводимого к нему кабеля должны соответствовать таблице ниже.

Тепловая мощность	Номинальный ток автоматического выключателя	Сечение медного кабеля, мм ²
BHC-L06S03	16 А	Шнур с вилкой в комплекте
BHC-L08S05, BHC-L08S05-M	23 А	3x2,5
BHC-L10S06, BHC-L10S06-M	32 А	3x4,0
BHC-L15S09, BHC-L15S09-M	16 А	5x1,5

Подключение пульта управления Ballu BRC-S

Подключение пульта управления Ballu BRC-S к электросети производится с помощью кабеля, входящего в комплект поставки электровесы. На электровесе с двух сторон установлены разъемы RJ-45.

Для установки пульта выполните следующие действия:

1. Отсоедините крышку. Для этого аккуратно отогните фиксаторы с задней стороны пульта на 1 мм путем нажатия на них через соответствующие отверстия.
2. Закрепите устройство на стене при помощи крепежных элементов, используя отверстия в основании пульта.
3. Проведите кабель в специальное отверстие в задней стенке корпуса и присоедините его к разъему.
4. Закройте крышку.

Подключение к электросети выполняется в соответствии с инструкцией, прилагаемой к электровесам.



ВНИМАНИЕ!

Пульт должен располагаться вне зоны воздушного потока электровесы, иначе робот-терморегулятор будет зависать от температуры воздушного потока.



ВНИМАНИЕ!

При первом включении электровесы возможно появление характерного запаха и дыма (происходит сгорание масла с поверхности электро-

нагревателей). Поэтому рекомендуется перед использованием включить электровесы в режиме подогрева на 10-20 минут в хорошо проветриваемом помещении.

Управление прибором

Управление электровесами BHC-L06S03, BHC-L08S05 и BHC-L08S05-M осуществляется блоком управления, расположенном в корпусе электровесы. Управление электровесами BHC-L10S06, BHC-L15S09, BHC-L10S06-M и BHC-L15S09-M осуществляется с помощью выносного проводного пульта Ballu BRC-S. Пульт Ballu BRC-S, при помощи встроенного датчика температуры, позволяет поддерживать необходимую температуру воздуха вблизи проема и регулировать тепловую мощность электровесы.

Управление электровесами BHC-L06S03, BHC-L08S05 и BHC-L08S05-M

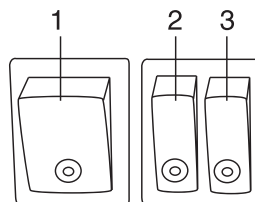

1 – клавиша включения вентиляторов;
2, 3 – клавиши включения электронного нагревателя.

Перед включением электровесы клавиши управления

ния должны находиться в положении 0, как изображено на эскизе.

Вентиляция (режим «0»).

Включение. Для включения весы в режим вентиляции (без нагрева) необходимо установить клавишу 1 в положение I, при этом начнут работать вентиляторы весы и загорятся подсветка клавиши.

Выключение. Для отключения установить клавишу 1 в положение 0 и отключить весы от электросети.

Вентиляция с подогревом потока воздуха (режимы «1», «2»).

Включение. Для работы в режиме «1» (1/2 тепловой мощности весы) необходимо включить весы в режим вентиляции, установить одну из клавиш 2 или 3 (любую) в положение I, при этом включаются электронные нагреватели и загорятся подсветка клавиши, и весы будут работать в режиме 1/2 тепловой мощности. Для работы в режиме «2» (полная тепловая мощность) после включения вентиляторов необходимо установить обе клавиши 2 и 3 в положение I. При этом весы будут работать в режиме полной тепловой мощности.

Выключение. Для отключения весы необходимо установить клавиши 2 и 3 в положение 0. После этого установить клавишу 1 в положение 0 и отключить весы от электросети.

Управление весами BHC-L10S06, BHC-L15S09, BHC-L10S06-M и BHC-L15S09-M пультом Ballu BRC-S

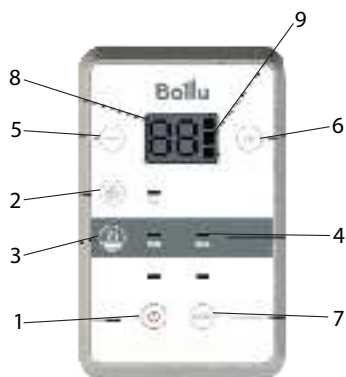

1 - Кнопка POWER - осуществляет включение и выключение весы;

2 - Кнопка включения вентиляции;

3 - Кнопка включения режимов нагрева;

4 - Светодиодные индикаторы режимов работы;

5 - Кнопка уменьшения значения температуры/переход в меню;

6 - Кнопка увеличения значения температуры/переход в меню;

7 - Кнопка AUTO (выбор автоматического режима управления);

8 - Температурный датчик пользователя;

9 - Индикатор включения функции контроля двери.

Ручной режим.

Включение. Для включения весы в режим вентиляции (без нагрева) необходимо нажать и удерживать в течение 3-х секунд кнопку (⏻). Для включения вентиляции необходимо нажать кнопку (⏻).

Выключение. Для отключения нажать и удерживать кнопку (⏻) в течение 3-х секунд.

Вентиляция с подогревом потока воздуха.

Включение. Для работы в режиме частичной тепловой мощности необходимо включить весы в режим вентиляции и один раз нажать кнопку (⏻). На пульте загорится соответствующий светодиод. Кнопки (⊖) и (⊕) используются для требуемой температуры в помещении. Температура регулируется в пределах от +5 до +35 градусов. Контроллер поддерживает заданную температуру путем автоматического отключения и включения электронных нагревателей.

Для работы в режиме полной тепловой мощности весы необходимо еще раз нажать кнопку (⏻). На пульте загорится соответствующий светодиод.

Выключение. Для отключения весы необходимо нажать и удерживать в течение 3-х секунд кнопку (⏻). После выключения на дисплее будет отображаться текущая температура в помещении.









**ВНИМАНИЕ!**

Для защиты от перегрева з вес ост точным теплом предусмотрен втом тическ я з - держк выключения вентиляторов, при которой после выключения з вес в течение 1 минуты будет р бот ть в режиме вентиляции.

Автом тический режим «Эко» (A1).

Р бот в режиме энергосбережения. После достижения з д нной темпер туры в помеще- нии отключ ется функция н грев и вентиля- ции.

Включение.

Для включения з весы н жмите и удержив йте в течение 3-х секунд кнопку . Для перевод в втом тический режим н жмите и удержив йте кнопку  в течение 2-х секунд. С помощью кнопок  и  выберите режим «A1». Н пуль- те з горится соответствующий индик тор, оз- н ч ющий втом тический режим р боты. Для подтверждения выбр нного режим н жмите кнопку . После чего н жмите кнопку  для н стройки темпер туры и режим н грев . Для уст новки жел емой темпер туры н жми- те кнопки  или . Ди п зон регулировки темпер туры от +5 до +35 гр дусов. Для уст - новки режим н грев н жмите кнопку .

Выключение.









Для выключения н жмите и удержив йте 3 се- кунды кнопку .

Автом тический режим «Антиз мерз ние» (A2).

Р бот в дежурном режиме для поддерж - ния миним льной темпер туры помещения. З вес втом тически включ ется в мини- м льный режим н грев и вентиляции, если темпер тур помещения ниже темпер туры н тиз мерз ния. Если после включения з ве- сы темпер тур помещения продолж ет сни- ж ться или не подним ется в течение 2 минут, то з вес втом тически переходит в более мощный режим н грев . После достижения з д нной темпер туры функция н грев и





вентиляции отключ ется.

Включение.

Для включения з весы н жмите и удержив йте в течение 3-х секунд кнопку . Для перевод в втом тический режим н жмите и удержив йте кнопку  в течение 2-х секунд. С помощью кнопок  и  выберите режим «A2». Н пуль- те з горится соответствующий индик тор, оз- н ч ющий втом тический режим р боты. Для подтверждения выбр нного режим н жмите кнопку . После чего н жмите кнопку  для н стройки темпер туры н тиз мерз ния. Н стройте миним льную темпер туру при по- мощи кл виш  или . Ди п зон регулиров- ки темпер тур в д нном режиме р боты от +5 до +15.

Выключение.

Для выключения н жмите и удержив йте 3 секунды кнопку .

Для переход обр тно в ручной режим з - жмите и удержив йте кнопку  в течение 2-х секунд. С помощью кнопок  и  выберите н дисплее символ н рисунке ниже. Для под- тверждения выбор н жмите кнопку .



**ВНИМАНИЕ!**



Для защиты от перегрева з вес ост точным теплом предусмотрен втом тическ я з - держк выключения вентиляторов, при которой после выключения з вес в течение 1 минуты будет р бот ть в режиме вентиляции.



Дополнительные настройки в пользовательском меню

Настройка точности поддержания температуры в помещении.

По умолчанию вес поддерживается температурой в помещении с точностью ± 2 C. Для того чтобы повысить или уменьшить точность регулировки температуры помещения следуйте инструкции:

- При включенном пульте управления нажмите и удерживайте кнопки  и  в течение 2-ух секунд.

- Далее выберите с помощью кнопок  или  режим «U3», нажмите кнопку  для начала настройки.



- С помощью кнопок  или  настройте точность поддержания температуры и нажмите кнопку  для подтверждения выбора.



Диапазон регулировки от 1 до 5 градусов.



- Для выхода из меню нажмите кнопку . Если в течение 1 минуты не происходит никаких действий, то пульт автоматически выйдет из меню настроек.

Сброс настроек до заводских значений.

Для сброса настроек необходимо зайти в пользовательское меню.



- При включенном пульте управления нажмите и удерживайте кнопки  и  в течение 2-ух секунд.

- Далее выберите с помощью кнопок  или  режим «U4», нажмите кнопку  для перехода.



- С помощью кнопок  или  выберите «Ye» и нажмите кнопку .

- Для выхода из меню нажмите кнопку .

Блокировка пульта управления.







Для блокировки кнопок на пульте управления нажмите и удерживайте кнопки  и  до появления на дисплее символ :



Для разблокировки снова нажмите и удерживайте кнопки  и .





Подключение концевого выключателя.

Для сокращения расхода электроэнергии и снижения общего уровня шума помещения модели BHC-L10-S06 (BRC-S) и BHC-L15-S09 (BRC-S) могут подключаться к конечному выключателю. В момент открытия двери весы переходят в режим льняной режим и грев для компенсации тепловых потерь. После закрытия двери весы в течение установленного времени продолжат работать в режим льняной режим для догрева помещения, после чего переходит в режим выключенный режим и грев (только для ручного и ЭКО режим). Для корректной работы оборудования необходимо использовать конечный выключатель с нормально замкнутым контактом. Допускается установка механического или магнитного выключателя. Подключение выполняется в соответствии с принципиальной схемой.

Для активации режима контроля двери необходимо перейти в пользовательское меню настроек в меню «веса». Для этого при включенном пульте управления необходимо нажать и удерживать в течение 2-ух секунд кнопки  и . На дисплее загорится надпись "U1". Далее необходимо нажать кнопку  на дисплее загорится "00", это означает, что контроль двери отключен. Для включения этой функции нажмите кнопку , на дисплее загорится "01". Для подтверждения выбора нажмите кнопку . Для выхода из меню нажмите кнопку . При сбросе температуры двери на дисплее загорится "0d" и индикатор 9, вес будет работать в режим льняной режим и грев в течение времени, настроенным пользователем. Индикаторы режим и вентиляции будут загораться с частотой 1 раз в секунду.

Для настройки времени работы весы после закрытия двери необходимо зайти в поль-

12 Поиск и устранение неисправностей

зависит от меню и выбора режима "U2". В данном режиме кнопками  и  выбирается требуемое время работы боты с весы после завершения дачки двери. Для подтверждения выбора нажмите кнопку , для выхода из меню нажмите кнопку .

Поиск и устранение неисправностей

При устранении неисправностей соблюдайте меры безопасности, изложенные в настоящем руководстве.

Если вес не включается

Возможные причины:

- Отсутствует напряжение в сети. Проверить наличие напряжения в электросети.
- Обрыв шнура питания. Проверить целостность шнура питания, при необходимости заменить неисправный кабель.
- Неисправность клавиш включения вентиляторов. Проверить работоспособность клавиш включения вентиляторов, неисправную заменить (возможно только у моделей ВНС-LO6S03, ВНС-LO8S05 и ВНС-LO8S05-M, где управление весом происходит с помощью клавиш на корпусе весы).
- Неисправный или неправильно подключен пульт управления весом. Проверить работоспособность подключения пульта. При необходимости заменить неисправный пульт.
- На дисплее пульта отображаются ошибки E2 – Обрыв/короткое замыкание датчика температуры помещения. Заменить пульт управления.
- Потеря связи между пультом управления весом по причине сильных электромагнитных помех. Заменить шнур подключения пульта управления экранной панелью.



ВНИМАНИЕ!

Частое выключение устройств в режимного отключения не является нормальным

режимом работы с весы.

В случае повторного сбоя устройства в режимного отключения необходимо отключить и обесточить весы, выяснить и устранить причины, вызвавшие сбоя устройства в режимного отключения.

Если воздушный поток не нагревается

Возможные причины:

- Обрыв цепи питания электронного нагревателя. Устранить обрыв.
- Неисправный электронный нагреватель. Заменить электронный нагреватель.
- Сработал датчик защиты от перегрева, который отключил нагревательные элементы. Необходимо выяснить причины, вызвавшие перегрев весы и устранить их. Повторное включение режима нагрева возможно только после отключения питания весы в течение нескольких минут.

Если снизилась скорость воздушного потока

Возможные причины:

- Произошло сильное загрязнение передней перфорированной стенки корпуса или нагревательного элемента. Прочистить стенку корпуса или нагревательный элемент.

ПРИМЕЧАНИЕ:

Для устранения неисправностей, связанных с заменой комплектующих изделий и обрывом цепи, обратитесь в специализированные ремонтные мастерские или предприятие-изготовитель.



ВНИМАНИЕ!

Ремонт и подключение прибора должен производить квалифицированный специалист. Если подключение будет выполнено неквалифицированным специалистом, то это может стать причиной поломки прибора, а также удара электрическим током или пожара.

Уход и обслужив ние



ВНИМАНИЕ!

Во избеж ние пор жения электрическим током перед н ч лом чистки или технического обслужив ния отключите прибор от электросети.

При пр вильной экспл у т ции з вес почти не требует специ льного технического обслужив ния.

Для н дежной р боты з весы необходимо:

- периодически (не реже одного р з в месяц) производить чистку от пыли и з грязнений передней перфориров нной стенки корпус и при необходимости других н ружных поверхностей з весы;
- после оконч ния экспл у т ции з весы в холодное время год и перед н ч лом экспл у т ции после длительного перерыв необходимо т кже очищ ть (пылесосить) н грев тельный элемент.

ПРИМЕЧАНИЕ:

Для чистки н грев тельного элемент необходимо воспользов ться услг ми кв лифциров нного специ лист или сервис-центр .

Тр нспортнрвк и хр нение

- З весы в уп ковке изготовителя могут тр нспортнрвк ться всеми вид ми крытого тр нспорт при темпер туре от -50°C до $+50^{\circ}\text{C}$ и среднемесячной относительной вла жности 80% (при $+25^{\circ}\text{C}$) с исключением уд ров и перемещений внутри тр нспортного средств .
- З весы должны хр ниться в уп ковке изготовителя в от плив емом, вентилируемом помещении при темпер туре от $+1^{\circ}\text{C}$ до $+40^{\circ}\text{C}$ и среднемесячной относительной вла жности 80% (при темпер туре $+25^{\circ}\text{C}$).
- Г р нтийный срок хр нения – 2 год .

ПРИМЕЧАНИЕ:

После тр нспортнрвк ния при отриц тельных темпер тур х выдерж ть з весу в помещении, где

предпол г ется ее экспл у т ция, без включения в сеть не менее 2-х ч сов.

Д т изготовления

Д т изготовления ук з н н стикере прибор .

Комплект ция

Комплект ция з весы должн соответство в ть т блице.

Н именов ние	Количество
З вес	1 шт.
Пульт упр вления Ballu BRC-S с к белем подключения	1шт. (у з вес ВНС-L10S06, ВНС-L15S09, ВНС-L10S06-M, ВНС-L15S09-M)
Руководство по экспл у т ции с г р нтийным т лоном	1 шт.
Уп ковк	1 шт.

Срок службы прибор

Срок службы тепловой з весы 7 лет.

Г р нтия

Срок г р нтии - 2 год .

Утилиз ция

По истечении срок службы прибор должен подверг ться утилиз ции в соответствии с норм ми, пр вил ми и способ ми, действующими в месте утилиз ции.

Не выбр сыв йте прибор вместе с бытовыми отход ми.

По истечении срок службы прибор , сд в йте его в пункт сбор для утилиз ции, если это предусмотрено местными норм ми и пр вил ми. Это поможет избеж ть возможные последствия н окрж ющую среду и здоровье человек , т кже будет способствов ть повторному использов нию компонентов изделия.

Информ цию о том, где и к к можно утилизиров ть прибор можно получить от местных орг нов вла сти.

Сертификат продукции

Товар сертифицирован на территории
Еurasian Union.

Товар соответствует требованиям нормативных документов:

ТР ТС 004/2011 "О безопасности низковольтного оборудования",

ТР ТС 010/2011 "О безопасности машин и оборудования",

ТР ТС 020/2011 "Электромеханическая совместимость технических средств"

Информация о сертификате может изменяться. При необходимости обращайтесь к продавцу с получением информации о сертификате."

Изготовитель:

Общество с ограниченной ответственностью
«Ижевский завод тепловой техники»

Адрес: 426052, г. Ижевск, ул. Лесозаводская,
д.23/110

Тел./факс: +7 (3412) 905-410,

+7 (3412) 905-411.

ОГРН: 1071832004386

Сделано в России

www.ballu.ru

Приборы и аксессуары можно приобрести
в фирменном интернет-магазине:

<http://shop.ballu.ru>

или в торговых точках Вашего города.



ГАРАНТИЙНЫЙ ТАЛОН

Настоящий документ не ограничивает определенные законом права потребителей, но дополняет и уточняет оговоренные законом обязательства, предполагающие соглашение сторон либо договор

Поздравляем Вас с приобретением техники отличного качества!

Внимательно ознакомьтесь с гарантийным талоном и проследите, чтобы он был правильно заполнен и имел штамп Продавца. При отсутствии штампа и даты продажи (либо кассового чека с датой продажи) гарантийный срок изделия исчисляется со дня его изготовления.

Тщательно проверьте внешний вид изделия и его комплектность, все претензии по внешнему виду и комплектности изделия предъявляйте Продавцу при покупке изделия. Гарантийное обслуживание купленного Вами прибора осуществляется через Продавца, специализированные сервисные центры или монтажную организацию, проводившую установку прибора (если изделие нуждается в специальной установке, подключении или сборке).

По всем вопросам, связанным с техобслуживанием изделия, обращайтесь в специализированные сервисные центры. Подробная информация о сервисных центрах, уполномоченных осуществлять ремонт и техническое обслуживание изделия, находится на сайте www.ballu.ru.

Дополнительную информацию Вы можете получить у Продавца или по нашей информационной линии в Москве:

Тел.: **8 (800) 500-07-75.**

E-mail: service@ballu.ru

Адрес для писем: **125493, г. Москва, а/я 310**

Адрес в Интернет: www.ballu.ru

В случае неисправности прибора по вине изготовителя обязательство по устранению неисправности ложится

на уполномоченную изготовителем организацию. В данном случае покупатель в праве обратиться к Продавцу. Ответственность за неисправность прибора по вине организации, проводившей установку (монтаж) прибора, ложится на монтажную организацию. В данном случае необходимо обратиться к организации, проводившей установку (монтаж) прибора.

Для установки (подключения) изделия (если изделие нуждается в специальной установке, подключении или сборке) рекомендуем обращаться через специализированные сервисные центры. Вы можете воспользоваться услугами квалифицированных специалистов, однако Продавец, Уполномоченная изготовителем организация, Импортёр, Изготовитель не несут ответственности за недостатки изделия, возникшие из-за его неправильной установки (подключения).

В конструкцию, комплектацию или технологию изготовления изделия, с целью улучшения его технических характеристик, могут быть внесены изменения. Такие изменения вносятся в изделие без предварительного уведомления Покупателя и не влекут обязательств по изменению/улучшению ранее выпущенных изделий. Убедительно просим Вас во избежание недоразумений до установки/эксплуатации изделия внимательно изучить его инструкцию по эксплуатации. Запрещается вносить в Гарантийный талон какие-либо изменения, а также стирать или переписывать какие-либо указанные в нем данные. Настоящая гарантия имеет силу, если Гарантийный талон правильно/четко заполнен и в нем указаны: наименование и модель изделия, его серийные номера, дата продажи, а также имеется подпись уполномоченного лица и штамп Продавца.

ТИП	Срок службы
Сплит-системы, мобильные кондиционеры, осушители, электрические обогреватели (конвекторы), масляные радиаторы, водонагреватели (серии BWH/S Nexus (H), BWH/S Nexus titanium edition (H), BWH/S Omnium O (U)), инфракрасные обогреватели для встройки в подвесные потолки (серия BIH-S)	10 (десять) лет
Водонагреватели (серия BWH/S Space)	8 (восемь) лет
Электрические инфракрасные обогреватели, электрические тепловые пушки, завесы	7 (семь) лет
Мультикомплекс приточно-очистительный Ballu Air Master	5 (пять) лет
Остальные изделия	5 (пять) лет

ТИП	Гарантийный срок ⁴
Инфракрасные обогреватели для встройки в подвесные потолки (серия BIH-S)	5 (пять) лет
Сплит-системы (BSE, BSEI, BSA, BSAI, B2OI-FM, B3OI-FM, B4OI-FM, BSEI-FM, BCFI-FM, BDI-FM, BCI-FM) ¹ , мобильные кондиционеры (BPHS), осушители воздуха (BDM), электрические конвекторы, электрические бытовые инфракрасные обогреватели, электрические инфракрасные обогреватели (серии BIH-AP2, BIH-AP3), электрические тепловые пушки (серия BXX), завесы (только серия PS).	3 (три) года
Сплит-системы (BSW, BSWI), мобильные кондиционеры (BPAC), осушители воздуха (BDH), водонагреватели (серии BWH/S Nexus (H), BWH/S Nexus titanium edition (H), BWH/S Omnium O (U) ² , BWH/S Space ³), электрические инфракрасные обогреватели (серии BIH-AP, BIH-APL, BIH-CM, BIH-T, BIH-L), электрические тепловые пушки (кроме серии BXX), газовые теплогенераторы, завесы (все, кроме серии PS), водяные теплоventильаторы	2 (два) года
Мультикомплекс приточно-очистительный Ballu Air Master	2 (два) года
Инфракрасные газовые обогреватели, дизельные теплогенераторы, масляные обогреватели и остальные изделия	1 (один) год

¹ На компрессор кондиционеров серии BSEI гарантийный срок составляет 60 (шестьдесят) месяцев.

² На водосодержащую емкость (бак) гарантийный срок составляет 84 (восемьдесят четыре) месяца, остальные элементы изделия – 24 (двадцать четыре) месяца.

³ На водосодержащую емкость (бак) гарантийный срок составляет 60 (шестьдесят) месяцев, остальные элементы изделия – 24 (двадцать четыре) месяца.

⁴ Указанная гарантия на кондиционеры, требующие специального монтажа (кроме мобильных), действительна если монтаж кондиционера выполнен одной из Авторизованной Монтажной Организацией, и 1 год в случае, если монтаж кондиционера проведен неуполномоченной организацией. Гарантийные обязательства на монтаж таких кондиционеров несет на себе монтажная организация.

Настоящая гарантия распространяется на производственный или конструкционный дефект изделия

Выполнение уполномоченным сервисным центром ремонтных работ и замена дефектных деталей изделия производятся в сервисном центре или у Покупателя (по усмотрению сервисного центра). Гарантийный ремонт изделия выполняется в срок не более 45 дней. В случае, если во время устранения недостатков товара станет очевидным, что они не будут устранены в определенный соглашением сторон срок, стороны могут заключить соглашение о новом сроке устранения недостатков товара. Указанный срок гарантийного ремонта изделия распространяется только на изделия, которые используются в личных, семейных или домашних целях, не связанных с предпринимательской деятельностью. В случае использования изделия в предпринимательской деятельности его гарантийный срок составляет 3 (три) месяца.

Гарантийный срок на комплектующие изделия (детали, которые могут быть сняты с изделия без применения каких-либо инструментов, т. е. ящики, полки, решетки, корзины, насадки, щетки, трубки, шланги и др. подобные комплектующие) составляет 3 (три) месяца. Гарантийный срок на новые комплектующие изделия, установленные на изделие при гарантийном или платном ремонте, либо приобретенные отдельно от изделия, составляет 3 (три) месяца со дня выдачи Покупателю изделия по окончании ремонта, либо продажи последнему этих комплектующих. Настоящая гарантия действительна только на территории РФ на изделия, купленные на территории РФ.

Настоящая гарантия не дает права на возмещение и покрытие ущерба, произошедшего в результате перелетки или регулировки изделия, без предварительного письменного согласия изготовителя, с целью приведения его в соответствие с национальными или местными техническими стандартами и нормами безопасности, действующими в любой другой стране, кроме РФ, в которой это изделие было первоначально продано.

Настоящая гарантия не распространяется на:

- периодическое обслуживание и сервисное обслуживание изделия (чистку, замену фильтров или устройств, выполняющих функции фильтров);
- любые адаптации и изменения изделия, в т. ч. с целью усовершенствования и расширения обычной сферы его применения, которая указана в Инструкции по эксплуатации изделия, без предварительного письменного согласия изготовителя;
- аксессуары, входящие в комплект поставки.

Настоящая гарантия также не предоставляется в случаях:

- если будет полностью/частично изменен, стерт, удален или будет неразборчив серийный номер изделия;
- использования изделия не по его прямому назначению, не в соответствии с его Инструкцией по эксплуатации, в том числе, эксплуатации изделия с перегрузкой или совместно со вспомогательным оборудованием, не рекомендуемым Продавцом, уполномоченной изготовителем организацией, импортером, изготовителем;
- наличия на изделии механических повреждений (сколов, трещин и т. д.), воздействия на изделие чрезмерной силы, химически агрессивных веществ, высоких температур, повышенной влажности/запыленности, концентрированных паров, если что-либо из перечисленного стало причиной неисправности изделия;
- ремонта/наладки/инсталляции/адаптации/пуска изделия в эксплуатацию не уполномоченными на то организациями/лицами; стихийных бедствий (пожар, наводнение и т. д.) и других причин, находящихся вне контроля Продавца, уполномоченной изготовителем организации, импортера, изготовителя и Покупателя, которые причинили вред изделию;
- неправильного подключения изделия к электрической или водопроводной сети, а также неисправностей (не соответствие рабочих параметров) электрической или водопроводной сети и прочих внешних сетей;

- дефектов, возникших вследствие попадания внутрь изделия посторонних предметов, жидкостей, кроме предусмотренных инструкцией по эксплуатации, насекомых и продуктов их жизнедеятельности и т. д.;
- неправильного хранения изделия;
- необходимости замены ламп, фильтров, элементов питания, аккумуляторов, предохранителей, а также стеклянных/фарфоровых/матерчатых и перемещаемых вручную деталей и других дополнительных быстроизнашивающихся/сменных деталей изделия, которые имеют собственный ограниченный период работоспособности, в связи с их естественным износом;
- дефектов системы, в которой изделие использовалось как элемент этой системы;
- дефектов, возникших вследствие невыполнения Покупателем указанной ниже Памятки по уходу за кондиционером.

Особые условия гарантийного обслуживания кондиционеров

Настоящая гарантия не распространяется на недостатки работы изделия в случае, если Покупатель по своей инициативе (без учета соответствующей информации Продавца) выбрал и купил кондиционер надлежащего качества, но по своим техническим характеристикам не предназначенный для помещения, в котором он был впоследствии установлен Покупателем.

Уважаемый Покупатель! Напоминаем, что некачественный монтаж кондиционеров может привести к его неправильной работе и, как следствие, к выходу изделия из строя. Монтаж данного оборудования должен производиться согласно документу СТО НОСТРОЙ № 25 о «Монтаже и пусконаладке испарительных компрессорно-конденсаторных блоков бытовых систем кондиционирования в зданиях и сооружениях». Гарантию на монтажные работы и связанные с ними недостатки в работе изделия несет монтажная организация. Производитель (продавец) вправе отказать в гарантии на изделие, смонтированное и введенное в эксплуатацию с нарушением стандартов и инструкций.

Особые условия гарантийного обслуживания приточно-очистительных мультикомплексов Ballu Air Master

Установка приточно-очистительных мультикомплексов должна производиться квалифицированными специалистами с использованием профессионального оборудования и с учетом необходимой кратности воздухообмена в помещении. Производитель (продавец) вправе отказать в гарантии на изделие, установленное или эксплуатирующееся с нарушением правил, изложенных в Инструкции.

Особые условия гарантийного обслуживания водонагревательных приборов

Настоящая гарантия не предоставляется, если неисправности в водонагревательных приборах возникли в результате: замерзания или всего лишь однократного превышения максимально допустимого давления воды, указанного на заводской табличке с характеристиками

водонагревательного прибора; эксплуатации без защитных устройств или устройств, не соответствующих техническим характеристикам водонагревательных приборов; использование коррозионно-активной воды; коррозии от электрохимической реакции, несвоевременного технического обслуживания водонагревательных приборов в соответствии с инструкцией по эксплуатации (в том числе: несоблюдение установленных инструкцией периодичности и сроков проведения технического обслуживания в объеме, указанном в инструкции).

Особые условия эксплуатации кондиционеров

Настоящая гарантия не предоставляется, когда по требованию/желанию Покупателя в нарушение действующих в РФ требований СНиПов, стандартов и иной технической документации: был неправильно подобран и куплен кондиционер(-ы) для конкретного помещения; были неправильно смонтирован(-ы) (установлен(-ы)) блок(-и) купленного Покупателем кондиционера. Также обращаем внимание Покупателя на то, что в соответствии с Жилищным Кодексом РФ Покупатель обязан согласовать монтаж купленного кондиционера(-ов) с эксплуатирующей организацией и компетентными органами исполнительной власти субъекта Российской Федерации. Продавец, Уполномоченная изготовителем организация, Импортёр, Изготовитель снимают с себя всякую ответственность за любые неблагоприятные последствия, связанные с использованием купленного кондиционера(-ов) без утвержденного плана монтажа и разрешения вышеуказанных организаций.

Особенности эксплуатации увлажнителей воздуха, воздухоочистителей и осушителей

1. В обязательном порядке при эксплуатации ультразвуковых увлажнителей воздуха следует использовать оригинальный (фирменный) фильтр-картридж для умягчения воды. При наличии фильтра-картриджа рекомендуется использовать водопроводную воду без предварительной обработки или очистки. Срок службы фильтра-картриджа зависит от степени жесткости используемой воды и может непрогнозируемо уменьшаться, в результате чего возможно образование белого осадка вокруг увлажнителя воздуха и на мембране самого увлажнителя воздуха (данный осадок может не удаляться и при помощи прилегаемой к увлажнителю воздуха щетки). Для снижения вероятности возникновения такого осадка фильтр-картридж требует своевременной периодической замены. Вследствие выработки ресурса фильтров у увлажнителей воздуха может снижаться производительность выхода влаги, что требует регулярной периодической замены фильтров в соответствии с инструкцией по эксплуатации. За перечисленные в настоящем пункте неисправности увлажнителей воздуха и возникший в связи с такими неисправностями какой-либо ущерб у Покупателя и третьих лиц Продавец, Уполномоченная изготовителем организация, Импортёр, Изготовитель ответственности не несут и настоящая гарантия на такие неисправности увлажнителей воздуха не распространяется. При эксплуатации увлажнителей воздуха рекомендуется использовать только оригинальные (фирменные) аксессуары изготовителя.

2. Перед началом эксплуатации воздухоочистителя извлеките фильтры из упаковки. Для нормального распределения очищенного воздуха по объему помещения не устанавливайте воздухоочиститель в воздушном потоке (на сквозняке, перед вентилятором и т. д.). Повреждение фильтра может привести к снижению эффективности очистки воздуха. Скопившуюся на фильтре пыль можно аккуратно удалить с помощью пылесоса. Мыть фильтр воздухоочистителя водой не допускается.
3. При эксплуатации осушителя во избежание утечек воды и сильного шума устанавливайте прибор на ровной поверхности. Для обеспечения эффективного осушения закрывайте окна и двери обслуживаемого помещения. При перемещении прибора соблюдайте особую осторожность: не ударяйте, не наклоняйте и не допускайте его падения. Перед включением прибора убедитесь, что бак для сбора конденсата установлен правильно.

Особые условия эксплуатации жидкотопливных нагревателей

Эксплуатация жидкотопливных нагревателей должна осуществляться совершеннолетними лицами, изучившими Руководство по эксплуатации. Недопустимо применение нагревателей без присмотра и доступ к ним посторонних. При работе нагревателей должна быть обеспечена стабильная вентиляция отапливаемого помещения, в котором не должно быть горючих, легко воспламеняющихся и взрывоопасных веществ в любом состоянии. Объем отапливаемого помещения не должен превышать мощности нагревателей. Топливо и параметры электросети должны соответствовать требованиям производителя. Перед каждым включением нагревателей необходимо проверять состояние сетевого кабеля и герметичность топливной системы.

Памятка по уходу за кондиционером:

1. раз в 2 недели (при интенсивной эксплуатации чаще), контролируйте чистоту воздушных фильтров во внутреннем блоке (см. инструкцию по эксплуатации). Защитные свойства этих фильтров основаны на электростатическом эффекте, поэтому даже при незначительном загрязнении фильтр перестает выполнять свои функции;
2. один раз в год необходимо проводить профилактические работы, включающие в себя очистку от пыли и грязи теплообменников внутреннего и внешнего блоков, проверку давления в системе, диагностику всех электронных компонентов кондиционера, чистку дренажной системы. Данная процедура предотвратит появление неисправности и обеспечит надежную работу вашего кондиционера;
3. раз в год (лучше весной), при необходимости, следует вычистить теплообменник наружного блока и проверить работу кондиционера на всех режимах. Это обеспечит надежную работу Вашего кондиционера;
4. необходимо учесть, что эксплуатация кондиционера в зимних условиях имеет ряд особенностей. При крайне низких температурах: от -10 °C и ниже для кондиционеров не инверторного типа и от -15 °C и ниже для кондиционеров инверторного типа рекомендуется использовать кондиционер только в

режиме вентиляции. Запуск кондиционера для работы в режимах охлаждения или обогрева может привести к сбоям в работе кондиционера и поломке компрессора. Если на улице отрицательная температура, а конденсат (вода из внутреннего блока) выводится на улицу, то возможно замерзание воды в дренажной системе и, как следствие, конденсат будет вытекать из поддона внутреннего блока в помещение.

Памятка по уходу за приточно-очистительным мультикомплексом Ballu Air Master:

1. Раз в 2 недели (при интенсивной эксплуатации чаще), произведите влажную очистку High Density Prefilter (см. инструкцию по эксплуатации)
2. По мере необходимости производите сухую чистку фильтра тонкой очистки BASIC F5 FB-BMAC-200, не реже 1 раза в год заменяйте фильтр на новый
3. Каждые 2 года производите замену высокоэффективного фильтра HEPA H11 FH-BMAC-200 и каждый год замену угольного фильтра CARBON FC-BMAC-200
4. При интенсивной эксплуатации или в районах с особо загрязненной атмосферой замена фильтров может потребоваться раньше рекомендуемого срока.

Покупатель предупрежден о том, что в соответствии с п. 11 «Перечня непродовольственных товаров надлежащего качества, не подлежащих возврату или обмену на аналогичный товар другого размера, формы, габарита, фасона, расцветки или комплектации» Пост. Правительства РФ от 19.01.1998 № 55 он не вправе требовать обмена купленного изделия в порядке ст. 25 Закона «О защите прав потребителей» и ст. 502 ГК РФ. С момента подписания Покупателем Гарантийного талона считается, что:

- вся необходимая информация о купленном изделии и его потребительских свойствах предоставлена Покупателю в полном объеме, в соответствии со ст. 10 Закона «О защите прав потребителей»;
- покупатель получил Инструкцию по эксплуатации купленного изделия на русском языке и
-;
- покупатель ознакомлен и согласен с условиями гарантийного обслуживания/особенностями эксплуатации купленного изделия;
- покупатель ознакомился с Памяткой по уходу за кондиционером и обязуется выполнять указанные в ней правила;
- покупатель претензий к внешнему виду/комплектности

.....
если изделие проверялось в присутствии Покупателя, написать «работе»
 купленного изделия не имеет.

Подпись Покупателя:

Дата:

Заполняется продавцом

Baillu^{MACHINE}[®]

ГАРАНТИЙНЫЙ ТАЛОН
сохраняется у клиента

Модель _____

Серийный номер _____

Д т прод жи _____

Н зв ние прод вц _____

Адрес прод вц _____

Телефон прод вц _____

Подпись прод вц _____

Печ ть прод вц _____

Изымается мастером при обслуживании

Baillu^{MACHINE}[®]

УНИВЕРСАЛЬНЫЙ ОТРЫВНОЙ ТАЛОН
на гарантийное обслуживание

Модель _____

Серийный номер _____

Д т прод жи _____

Д т прием в ремонт _____

№ з к з -н ряд _____

Проявление дефект _____

Ф.И.О. клиент _____

Адрес клиент _____

Телефон клиент _____

Д т ремонт _____

Подпись м стер _____

Заполняется установщиком

Baillu^{MACHINE}[®]

ГАРАНТИЙНЫЙ ТАЛОН
сохраняется у клиента

Модель _____

Серийный номер _____

Д т прод жи _____

Н зв ние уст новщик _____

Адрес уст новщик _____

Телефон уст новщик _____

Подпись уст новщик _____

Печ ть уст новщик _____

Изымается мастером при обслуживании

Baillu^{MACHINE}[®]

УНИВЕРСАЛЬНЫЙ ОТРЫВНОЙ ТАЛОН
на гарантийное обслуживание

Модель _____

Серийный номер _____

Д т прод жи _____

Д т прием в ремонт _____

№ з к з -н ряд _____

Проявление дефект _____

Ф.И.О. клиент _____

Адрес клиент _____

Телефон клиент _____

Д т ремонт _____

Подпись м стер _____



Приборы и аксессуары можно приобрести
в фирменном интернет-магазине: <http://shop.ballu.ru>
или в торговых точках Вашего города.