

# Руководство по эксплуатации Гарантийный талон

Инверторная  
мульти сплит-система

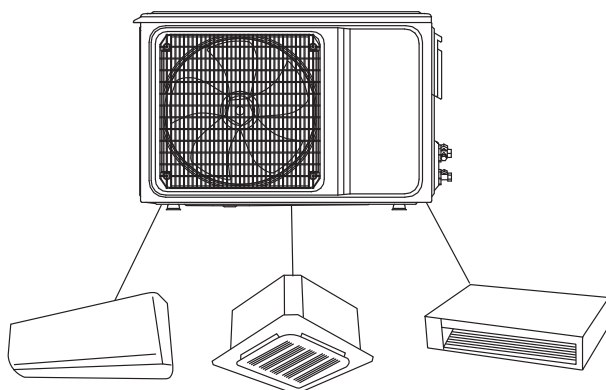

BA2OI-FM/out-14HN8/EU  
BA2OI-FM/out-18HN8/EU  
BA3OI-FM/out-21HN8/EU  
BA3OI-FM/out-27HN8/EU  
BA4OI-FM/out-36HN8/EU  
BA5OI-FM/out-42HN8/EU  
BADI-FM/in-07HN8/EU  
BADI-FM/in-09HN8/EU  
BADI-FM/in-12HN8/EU  
BADI-FM/in-18HN8/EU

BACI-FM/in-12HN8/EU  
BACI-FM/in-18HN8/EU  
BSUI-FM/in-07HN8/EU  
BSUI-FM/in-09HN8/EU  
BSUI-FM/in-12HN8/EU  
BSUI-FM/in-18HN8/EU  
BSUI-FM/in-24HN8/EU  
BSUI-FM/in-07HN8/EU\_BL  
BSUI-FM/in-09HN8/EU\_BL  
BSUI-FM/in-12HN8/EU\_BL

BSUI-FM/in-18HN8/EU\_BL  
BSUI-FM/in-24HN8/EU\_BL  
BSFI-FM/in-07HN8/EU  
BSFI-FM/in-09HN8/EU  
BSFI-FM/in-12HN8/EU  
BSFI-FM/in-18HN8/EU  
BSFI-FM/in-24HN8/EU

code-128

Перед началом эксплуатации прибора внимательно изучите данное руководство и храните его в доступном месте.

## Содержание

- |    |   |    |  |
|----|---|----|--|
| 2  | Используемые обозначения                    | 18 | Установка внутренних блоков канального типа        |
| 3  | Правила безопасности                        | 19 | Размеры внешних блоков                             |
| 3  | Назначение                                  | 20 | Проверка водоотведения                             |
| 4  | Устройство кондиционера*                    | 20 | Установка внешних блоков                           |
| 5  | Условия эксплуатации кондиционера           | 21 | Удаление воздуха из трубок и внутреннего блока     |
| 6  | Эксплуатация                                | 21 | Электрическое подключение                          |
| 7  | Режимы работы                               | 23 | Технические характеристики                         |
| 7  | Замена батареек                             | 25 | Уход и обслуживание                                |
| 7  | Проводное управление                        | 26 | Устранение неисправностей                          |
| 8  | Проводной пульт управления                  | 28 | Возможная компоновка внутренних и наружных блоков* |
| 13 | Выбор места установки                       | 30 | Срок эксплуатации                                  |
| 14 | Размеры внутренних блоков кассетного типа   | 30 | Транспортировка и хранение                         |
| 15 | Установка внутренних блоков кассетного типа | 30 | Комплектация                                       |
| 17 | Размеры внутренних блоков канального типа   | 30 | Утилизация   |
| 17 | Установка внутренних блоков канального типа | 30 | Дата изготовления                                  |
| 18 | Размеры внутренних блоков канального типа   | 30 | Гарантия   |
|    |   | 30 | Сертификация продукции                             |
|    |   | 33 | Гарантийный талон                                  |

## Используемые обозначения



### ВНИМАНИЕ!

Требования, несоблюдение которых может привести к тяжелой травме или серьезному повреждению оборудования.



### ОСТОРОЖНО!

Требования, несоблюдение которых может привести к серьезной травме или летальному исходу.

### ПРИМЕЧАНИЕ

1. Если повреждена кабель питания, он должен быть заменен производителем/авторизованной сервисной службой или другим квалифицированным специалистом во избежание серьезных травм.
2. Кондиционер должен быть установлен с соблюдением существующих местных норм и правил эксплуатации электрических сетей.
3. После установки кондиционера электрическая вилка должна находиться в доступном месте.
4. Неисправные батарейки пульта должны быть заменены.
5. Кондиционер должен быть установлен на достаточно надежных кронштейнах.
6. Производитель оставляет за собой право без предварительного уведомления покупателя вносить изменения в конструкцию, комплектацию или технологию изготовления изделия с целью улучшения его свойств.
7. В тексте и цифровых обозначениях инструкции могут быть допущены опечатки.
8. Если после прочтения инструкции у вас останутся вопросы по эксплуатации прибора, обратитесь к продавцу или в специализированный сервисный центр для получения разъяснений.
9. На изделии присутствует этикетка, на которой указаны технические характеристики и другая полезная информация о приборе.

## Правила безопасности



**Данное устройство  
заполнено хладагентом R32.**

**ВНИМАНИЕ!  
ОПАСНОСТЬ ВОЗГОРАНИЯ/ ГОРЮЧИЕ  
МАТЕРИАЛЫ.**



### ВНИМАНИЕ!

- Не используйте хладагент, отличный от указанного (R32) для комплектации или замены. В противном случае в контуре охлаждения может образоваться недопустимо высокое давление, что может привести к неисправности или взрыву изделия.
- Техническое обслуживание и ремонт кондиционера, работающего на R32 хладагенте должно осуществляться после проверки на безопасность устройства, чтобы минимизировать риск возникновения опасных инцидентов.
- Использование кондиционера при низких температурах может привести к его неисправности.
- Монтаж кондиционера должен осуществляться квалифицированными специалистами официального дилера.
- Перед установкой кондиционера убедитесь, что параметры местной электрической сети соответствуют параметрам, указанным на табличке с техническими данными прибора.
- Не допускается установка кондиционера в местах возможного скопления легковоспламеняющихся газов и помещений с повышенной влажностью (ванные комнаты, зимние сады).
- Не устанавливайте кондиционер вблизи источников тепла.
- Чтобы избежать сильной коррозии кондиционера, не устанавливайте наружный блок в местах возможного попадания на него соленой морской воды.
- Все кабели и розетки должны соответствовать техническим характеристикам прибора и электрической сети.
- Кондиционер должен быть надежно заземлен.



### ВНИМАНИЕ!

- Внимательно прочитайте эту инструкцию перед установкой и эксплуатацией кондиционера, если у вас возникнут вопросы обращайтесь к официальному дилеру производителя.
- Используйте прибор только по назначению, указанному в данной инструкции.
- Не храните бензин и другие летучие и легковоспламеняющиеся жидкости вблизи кондиционера – это очень опасно!
- Кондиционер не дает притока свежего воздуха! Чаще проветривайте помещение, особенно если в помещении работают приборы на жидком топливе, которые снижают количество кислорода в воздухе.
- Прибор не предназначен для использования лицами (включая детей) с пониженными физическими, сенсорными или умственными способностями или при отсутствии у них жизненного опыта или знаний, если они не находятся под присмотром или не проинструктированы об использовании прибора лицом, ответственным за их безопасность. Дети должны находиться под присмотром для недопущения игр с прибором.



### ОСТОРОЖНО!

- Не подключайте и не отключайте кондиционер от электрической сети, вынимая вилку из розетки, используйте кнопку ВКЛ/ВЫКЛ.
- Не засовывайте посторонние предметы в воздухозаборные решетки кондиционера. Это опасно, т.к. вентилятор вращается с высокой скоростью.
- Не позволяйте детям играть с кондиционером.
- Не охлаждайте и не нагревайте воздух в помещении очень сильно если в нем находятся дети или инвалиды.

## Назначение

Прибор предназначен для охлаждения, обогрева, осушения и вентиляции воздуха в бытовых помещениях.

## 4 Устройство кондиционера\*

### Устройство кондиционера\*

#### Возможные варианты внутренних блоков

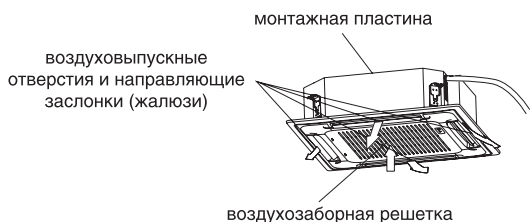
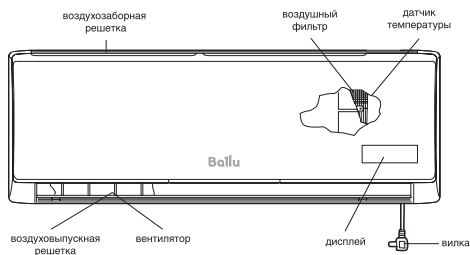

#### Внутренний блок канального типа

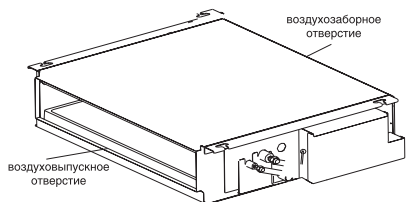

#### Панель управления и индикации внутреннего блока\*\*

##### Вариант 1

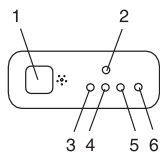

##### Вариант 2

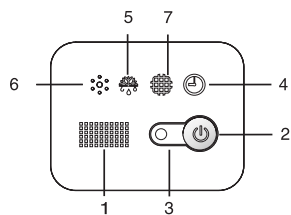

\* Внешний вид блоков вашего кондиционера может отличаться от схематичных изображений в инструкции.

\*\* Панель управления и индикации вашего кондиционера может визуально отличаться от приведенного схематичного изображения. Функции при этом останутся прежними (возможные варианты функций приведены в вариантах 1 и 2).

## Наружный блок

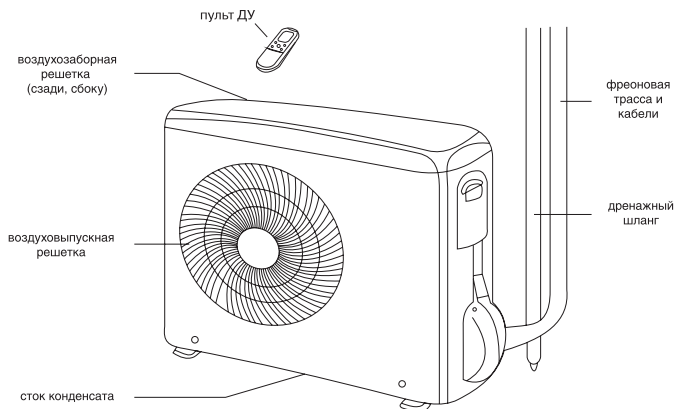

### ПРИМЕЧАНИЕ

Этот кондиционер (мульти сплит-система) состоит из внутренних и наружного блоков. Управление кондиционером возможно с пульта ДУ.

В комплект мульти сплит-системы (кондиционера воздуха) входят: внутренние блоки кондиционера воздуха (количество зависит от приобретенного комплекта) с пультом управления в упаковке, один внешний (наружный) блок кондиционера воздуха в упаковке, одна инструкция пользователя.

Воздухозаборная решетка	Воздух из помещения забирается через эту секцию.
Воздуховыпускная решетка	Кондиционированный воздух выходит из кондиционера через воздуховыпускную решетку.
Пульт ДУ	С помощью беспроводного пульта ДУ, можно включать и выключать кондиционер, выбирать режим работы, регулировать температуру, скорость вращения вентилятора, устанавливать работу кондиционера по таймеру, регулировать угол наклона жалюзи.
Межблочная трасса для хладгента	Внутренний и наружный блоки кондиционера соединены между собой медными трубками по которым течет хладагент.
Наружный блок	В наружном блоке находится компрессор, мотор вентилятора, теплообменник и другие электрические части.
Дренажный шланг	Влага из воздуха в помещении конденсируется и отводится наружу через дренажный шланг.

## Условия эксплуатации кондиционера

Режим работы	Охлаждение	Обогрев
Воздух в помещении	Не ниже +18 °С	Не выше +30 °С
Наружный воздух	От -10 °С до +52 °С*	От -20 °С до +24 °С



### ВНИМАНИЕ!

1. Если указанные условия эксплуатации не выполняются, то срабатывают устройства защиты, что ведет к нарушению нормальной работы агрегата.

2. Влажность воздуха в помещении не должна превышать 80%. Если это условие не выполняется, то на поверхности кондиционера может образоваться конденсат.

\* при использовании кондиционера в режиме охлаждения при температурах наружного воздуха ниже 0 °С и выводе трубы дренажа на улицу необходимо использовать обогрев дренажной трубки (в комплект поставки не входит)

## Эксплуатация

### Дистанционный пульт

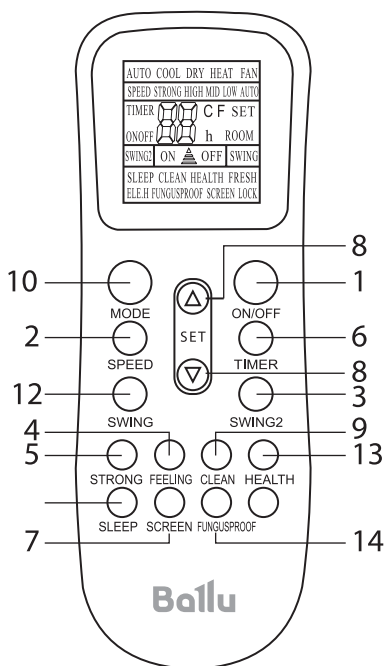

Примечание. На картинке изображен общий пульт дистанционного управления, на котором изображены почти все функциональные кнопки. Они могут немного отличаться от реального пульта (в зависимости от модели).

1. Кнопка **ON/OFF**.

Включение/выключение.

2. Кнопка **SPEED**.

Выбор скорости вентилятора:

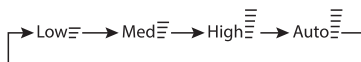

3. Кнопка **SWING2**.

Управление направлением воздушного потока.

4. Кнопка **FEELING**.

Функция Feeling. Показывает фактическую температуру в помещении, когда функция

установлена, и показывает установленную температуру, когда функция выключена. Эта функция не действует, когда кондиционер находится в режиме вентиляции.

5. Кнопка **STRONG**.

Включение максимальной скорости вентилятора. Для достижения оперативного охлаждения или обогрева.

6. Кнопка **TIMER**.

- Когда пульт дистанционного управления находится в выключенном состоянии, нажмите кнопку «ТАЙМЕР», на ЖК-дисплее отобразится «ТАЙМЕР ВКЛ» и время таймера, диапазон настройки времени от 0,5 часа до 24 часов.

- Вы можете нажать кнопку «▲» или «▼», чтобы настроить время таймера, шаг 0,5 часа.

- Нажмите кнопку «TIMER» еще раз, чтобы включить таймер.

- Вы можете установить другую функцию, чтобы обеспечить подходящее состояние после включения кондиционера (включая режим, температуру, поворот, скорость вентилятора и т. д.). ЖК-дисплей отобразит все ваши настройки и сохранит их, когда таймер достигнет установленного времени, кондиционер будет работать в соответствии с вашими настройками автоматически.

7. Кнопка **SCREEN**.

Включение дисплея.

8. Кнопки ▲ и ▼.

9. Кнопка **CLEAN**.

Неактивна для мульти сплит-систем.

10. Кнопка **MODE**.

Выбор различных режимов работы.

11. Кнопка **SLEEP**.

- Нажмите кнопку SLEEP, индикатор спящего режима на внутреннем блоке замигает.

- После установки спящего режима в режиме охлаждения заданная температура повышается на 1°C через 1 час и еще на 1°C автоматически через еще 1 час.

- После установки спящего режима в режиме обогрева заданная температура понижается на 2°C через 1 час и еще на 2°C автоматически через 1 час.

- Кондиционер работает в спящем режиме 7 часов и останавливается автоматически.

**ПРИМЕЧАНИЕ:**

нажмите кнопку MODE или ON / OFF, пульт дистанционного управления отключит спящий режим.

12. Кнопка **SWING**.

Настройка положения жалюзи.

13. Кнопка **HEALTH**.

Функция здоровья.

14. Кнопка **FUNGUSPROOF**.

Неактивна для мульти сплит-систем.

**Режимы работы**

При нажатии кнопки **MODE**, вы можете выбрать необходимый режим работы.

**Существует несколько режимов:**

- Автоматический режим
- Режим охлаждения / обогрева
- Режим вентиляции
- Режим осушения

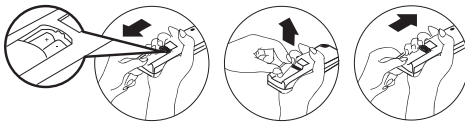
**Замена батареек**

1. Сдвинуть крышку с обратной стороны пульта ДУ, нажав на специальный рычаг.
2. Вставить две щелочных батарейки типа AAA, убедитесь, что они вставлены в соответствии с указанным направлением.
3. Нажмите кнопку включения/выключения прибора.

**ПРИМЕЧАНИЕ**

- Замените батарейки, если ЖК дисплей пульта ДУ не светится или когда пульт ДУ не может быть использован для изменения настроек кондиционера.
- Используйте новые батарейки типа AAA.
- Если вы не используете пульт ДУ более месяца, извлеките батарейки.

**ВНИМАНИЕ!**

- Во избежание нарушений работы пульта ДУ не вставляйте в него использованные элементы питания или элементы питания разных типов.

- Если кондиционер не эксплуатируется в течение длительного времени, извлеките батарейки из пульта ДУ. Иначе электролит может потечь и повредить пульт.
- При нормальной эксплуатации кондиционера средний срок службы элементов питания составляет полгода.
- Заменяйте элементы питания, если прием команды не подтверждается звуковым сигналом, или на дисплее исчез значок передачи команд.

**Проводное управление****Схема установки**

## Метод 1

1. Отключите питание внутреннего блока.
2. Как показано внизу на рис. 1, используйте отвертку с плоской головкой, чтобы слегка поддеть нижний паз проводного контроллера (слишком большое усилие может повредить печатную плату), подденьте с вращением, чтобы открыть заднюю крышку.



Рисунок 1

3. Как показано на рис.2, закрепите винты 4x20мм вместе с задней крышкой на коробке 8 б, затем пропустите подводящие провода через заднюю крышку.

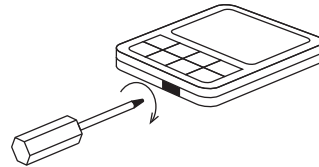

Рисунок 2

4. После соединения соединительных проводов с корпусом проводного контроллера, как показано на рис. 3, установите основную часть в соответствующей последовательности:
  - Вставьте верхнюю часть в зажим.

## 8 Проводной пульт управления

- После этого установите нижнюю часть корпуса (горизонтальная установка запрещена, из-за легкости повреждения структурного паза)

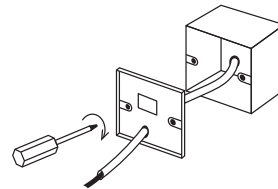

Рисунок 3

### Метод 2

1. Отключите питание внутреннего блока.
2. С помощью отвертки с плоской головкой, подденьте нижний паз проводного контроллера, откройте верхнюю крышку.

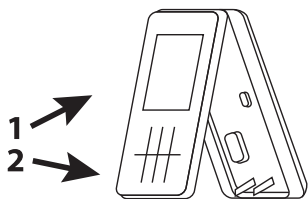
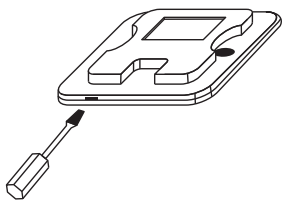

3. Пропустите проводку коробки внутри стены через отверстие в задней крышке. Согласно рисунку, закрепите нижнюю крышку во внутреннем коробе в стене.

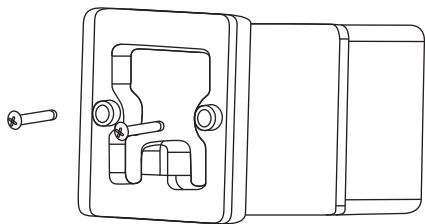

4. Подключите силовую проводку коробки внутри стены к клемме подключения (проверьте, чтобы не было короткого замыкания).

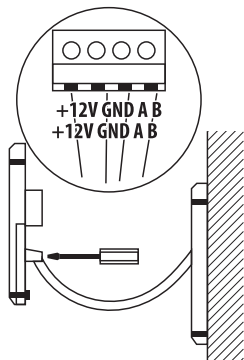

5. Передняя крышка зажимается на задней крышке в соответствии с направлением, показанным на рис., а клемма выровнена с отверстием для разветвления, чтобы гарантировать, что разветвление закреплено крышкой для повторного включения без помех.

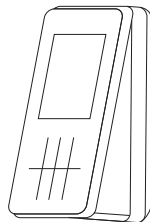

## Проводной пульт управления

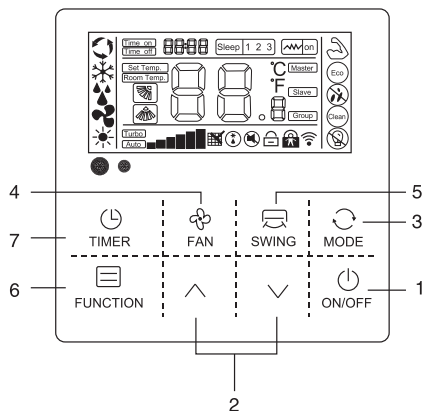



**Опция (не входит в стандартную комплектацию)**

1. Кнопка включения/выключения
2. Кнопки регулировки
3. Кнопка переключения режимов
4. Кнопка регулировки скорости вращения вентилятора
5. Изменение направления воздушного потока
6. Кнопка переключения функций
7. Таймер

**1. Кнопка ON / OFF**

Нажмите кнопку «ON / OFF» для включения или выключения прибора.

Во время работы приборы, пользователь может выбирать режимы работы, скорость вращения вентилятора, установленную температуру, специальные функции и другие параметры проводного пульта.



Когда устройство находится в режиме ожидания, проводной пульт отображает температуру внутри помещения (комнатная температура), остальное содержимое не отображается.



**2. Кнопки ^ / v**

Во время работы прибора, нажимайте кнопки «^» или «v» чтобы увеличить или уменьшить установленную температуру на 1 °C. В режимах COOL, DRY и HEAT диапазон настройки температуры составляет 16 ~ 32 °C. На дисплее контроллера отобразится «Set temp» (отобразить заданную температуру);

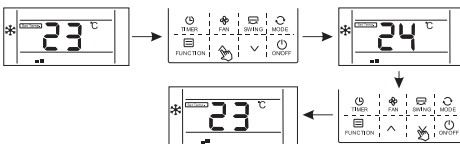

- В режиме выбора функции нажмите кнопку «^» или «v» чтобы выбрать функцию;
  - В режиме таймера нажмите кнопку «^» или «v» для установки времени.
- 3. Кнопка переключения режимов «Mode»**

Когда устройство работает, нажмите кнопку «MODE», режим работы переключится в следующем порядке.

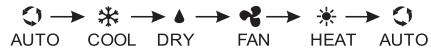

Начальная заданная температура для каждого режима составляет 24 °C, и в режиме ВЕНТИЛЯТОРА нет настройки температуры и автоматической настройки скорости вращения вентилятора.

**4. Кнопка регулировки скорости вращения вентилятора «Fan»**

Когда устройство работает, нажмите кнопку «Fan», чтобы переключить скорость вентилятора в следующем порядке:

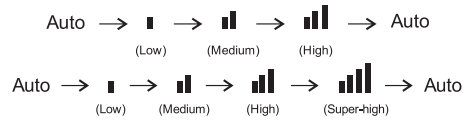

**5. Кнопка изменение направления воздушного потока «Swing»**

В данном устройстве предусмотрена функция изменения направления вверх и вниз: когда устройство работает, нажмите кнопку «Swing», чтобы включить или отключить качание жалюзи вверх и вниз. Во время качания жалюзи вверх и вниз индикатор горит. Во время закрытия значок поворота исчезнет. Если устройство имеет функцию позиционирования, нажмите кнопку «Swing», чтобы отрегулировать угол поворота в следующем порядке.



**6. Кнопка Таймера «Timing»**

Пользователи могут установить время отключения, когда устройство работает, и установить время запуска, когда устройство находится в режиме ожидания.

Нажмите кнопку таймера, когда устройство работает, когда устройство находится в режиме ожидания, на проводном контроллере будет отображаться «Time off», и пользователи смогут установить время отключения; когда устройство находится в режиме ожидания, на проводном контроллере будет отображаться «Time on», и пользователи могут установить время запуска.



После входа в интерфейс установки времени время по умолчанию составляет 0,5 часов, в этот момент нажмите кнопку «^» или «v», чтобы отрегулировать время. Если кнопка не будет нажата в течение 10 секунд, настройка синхронизации будет отменена, а затем вернется в состояние отсутствия синхронизации.

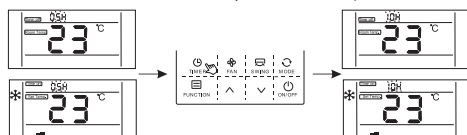

После установки времени нажмите кнопку «Timer» еще раз для подтверждения. Установка времени прошла успешно, и шкала времени перестанет мигать.

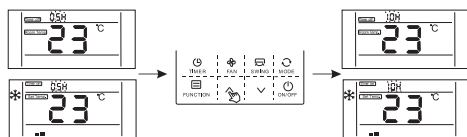

После настройки функции «Timer On» вы можете регулировать скорость вентилятора, режим работы, заданную температуру и угол поворота. Если в течение 10 секунд не выполняется никаких действий, отобразится экран режима ожидания.

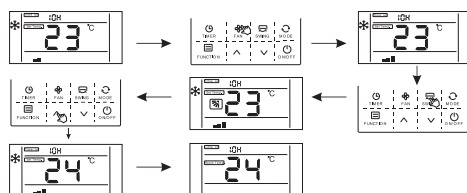

Временной интервал: 0,5 ~ 24 часа.

Нажмите кнопку «^» или «v» один раз, время увеличится или уменьшится на 0,5 часа. Если время отсчета превышает 10 часов, при нажатии кнопки «^» или «v» один раз, время отсчета увеличится или уменьшится на 1 час.

7. Нажмите кнопку «Timer» или кнопку «ВКЛ / ВЫКЛ», чтобы выйти из режима «Timer ON» или

«Timer OFF».

### Функции (включение/выключение, изменение)

#### ПРИМЕЧАНИЕ

В интерфейсе настройки функций нажмите любую кнопку, такую как Timer, Fan, Swing, Mode, ON/OFF, чтобы выйти из интерфейса, и вы вернетесь в интерфейс обычной работы. Если в течение 10 секунд нет операции, вы можете выйти из интерфейса.

**Включение функции:** нажмите кнопку Function, чтобы войти в интерфейс выбора функции, нажмите кнопку «^» или «v», чтобы выбрать функцию, и соответствующий значок начнет мигать, нажмите кнопку Function еще раз, чтобы подтвердить функцию.

**Отключение функции:** нажмите кнопку Function, чтобы войти в интерфейс выбора функции, нажмите кнопку «^» или «v», чтобы выбрать функцию, и соответствующий значок начнет мигать, нажмите кнопку «функция» еще раз, чтобы отменить функцию.

1. Функция «Turbo»

Турбо-функция: скорость вращения вентилятора в турборежиме будет очень высокой, и пользователи смогут добиться быстрого охлаждения или нагрева.

Войдите в турбо-функцию:

Когда устройство работает в режиме охлаждения или нагрева, нажмите кнопку Function, чтобы войти в интерфейс выбора функций. Нажмите кнопку «^» или «v», чтобы переключиться в режим turbo, в этот момент мигает значок «T».

Нажмите кнопку Function, чтобы подтвердить турбо-функцию, в этот момент отображается значок «T», значок скорости вращения вентилятора («Turbo» - значок максимальной скорости вращения вентилятора).

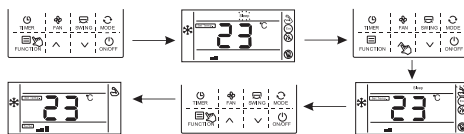

#### Отмена турбо-функции:

Чтобы открыть турбо-функцию, нажмите кнопку Function, чтобы войти в интерфейс выбора функций.

Нажмите кнопку « $\wedge$ » или « $\vee$ », чтобы переключиться на турбо-функцию, в этот момент мигает значок « $\text{⏏}$ », нажмите кнопку Function, чтобы отменить турбо-функцию, и значок « $\text{⏏}$ » перестанет отображаться.

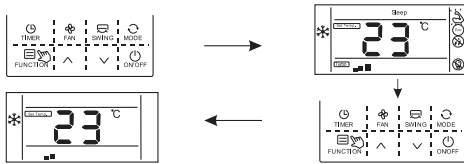

**ПРИМЕЧАНИЕ**

Вы также можете установить турбо-функцию на проводном пульте, производительность - высокая скорость вращения вентилятора, но значок «Turbo» и « $\text{⏏}$ » не отображаются.

**2. Функция Сон ("Sleep")**

Функция сон: внутренний блок будет работать в соответствии с заданной температурной кривой, что создает комфортную среду и улучшает качество сна.

Включить функцию сон:

В режиме работы нажмите кнопку «Function» для входа в интерфейс выбора функций. Нажмите кнопку « $\wedge$ » или « $\vee$ », чтобы выбрать режим сон, в этот момент мигает значок « $\text{⏏}$ ». Нажмите кнопку «Function», чтобы запустить режим сон, в этот момент загорается значок « $\text{⏏}$ ».

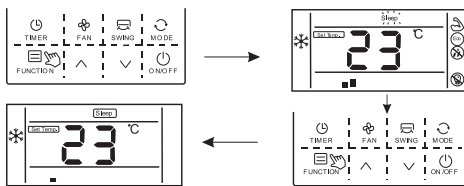

**Отключить функцию сон:**

В состоянии работы нажмите кнопку «Function» для входа в интерфейс выбора функций. Нажмите кнопку « $\wedge$ » или « $\vee$ », чтобы выбрать режим сон, значок « $\text{⏏}$ » мигает. Нажмите кнопку «Function» еще раз, чтобы отменить функцию сна.

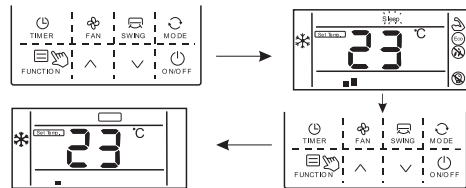

**3. Функция «ECO»**

Включить функцию ECO:

Нажмите кнопку «Function», чтобы войти в интерфейс выбора функции. Нажмите кнопку « $\wedge$ » или « $\vee$ », чтобы переключиться на функцию ECO, в этот момент мигает значок « $\text{⏏}$ ». Нажмите кнопку «Function» еще раз, чтобы подтвердить функцию ECO, в этот момент загорается значок « $\text{⏏}$ ».

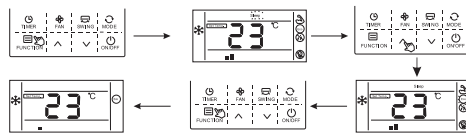

**Отключить функцию ECO:**

Нажмите кнопку «Function», чтобы войти в интерфейс выбора функции. Нажмите кнопку « $\wedge$ » или « $\vee$ », чтобы переключиться на функцию ECO, в этот момент мигает значок « $\text{⏏}$ ». Нажмите кнопку «Function» еще раз, чтобы отменить функцию ECO.

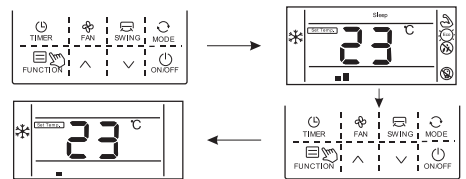

**4. Функция защиты от плесени «Mildew-proof»**

Функция защиты от плесени: после выключения кондиционер автоматически высушивает влагу в испарителе внутреннего блока, чтобы избежать плесени.

**Включение функции защиты от плесени:**

Нажмите кнопку «Function», чтобы войти в интерфейс выбора функций. Нажмите кнопку « $\wedge$ » или « $\vee$ », чтобы переключиться на функцию защиты от плесени, в этот момент начнет мигать значок « $\text{⏏}$ ». Нажмите кнопку «Function» еще раз, чтобы

выбрать функцию защиты от плесени, значок «☼» загорится.

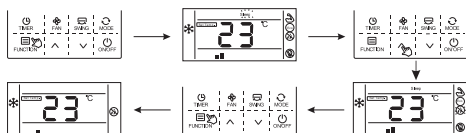

**Отключить функцию защиты от плесени:**

Нажмите кнопку «Function», чтобы войти в интерфейс выбора функции. Нажмите кнопку «Λ» или «V», чтобы переключиться на функцию защиты от плесени, в этот момент мигает значок «☼». Нажмите кнопку «Function» еще раз, чтобы отменить функцию защиты от плесени, значок «☼» исчезнет.

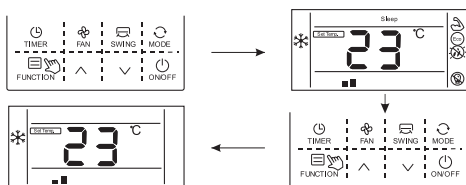

5. Детектор освещенности «Light Sensation»  
 Функция детектор освещенности: обнаружение включения и выключения внутреннего освещения и в зависимости от этого изменение скорости вращения вентилятора. Когда свет выключен, вентилятор начинает вращаться медленнее для того, чтобы уменьшить шум и создать более комфортную среду для сна. Нажмите кнопку «Function», чтобы войти в интерфейс выбора функций.

Нажмите кнопку «Λ» или «V», чтобы переключиться на функцию детектор освещенности, в этот момент начнет мигать значок «☼». Нажмите кнопку «Function» еще раз, чтобы выбрать функцию детектор освещенности, значок «☼» загорится.

Если включена функция детектор освещенности, и если свет в помещении выключен в течение 20 минут, устройство автоматически перейдет в спящий режим. Если лампа внутреннего освещения включена и работает в течение 20 минут, устройство отменяет спящий режим и начинает работать в соответствии с установленной скоростью вращения вентилятора.

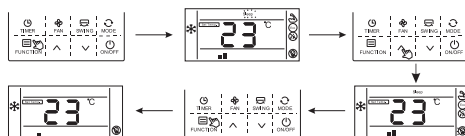

**Отключить функцию детектор освещенности:**

Нажмите кнопку «Function», чтобы войти в интерфейс выбора функции. Нажмите кнопку «Λ» или «V», чтобы переключиться на функцию детектор освещенности, в этот момент мигает значок «☼». Нажмите кнопку «Function» еще раз, чтобы отменить функцию детектор освещенности, значок «☼» исчезнет.

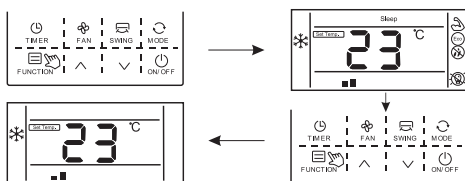

6. Функция очистки «Clean»

Функция очистки: кондиционер может очищать испаритель автоматически, что не только сохраняет воздух свежим, но и снижает эффект охлаждения.

**Включение функции очистки:**

В режиме ожидания нажмите кнопку «Function», чтобы войти в интерфейс выбора функций. Нажмите кнопку Function еще раз, чтобы подтвердить функцию очистки, в этот момент загорается значок «☼». Когда устройство выполняет функцию очистки, проводной пульт будет отображать значок «☼», пока не будет завершена очистка.

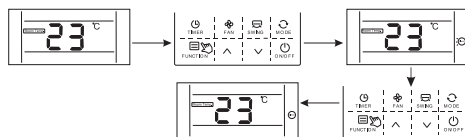

## Выбор места установки

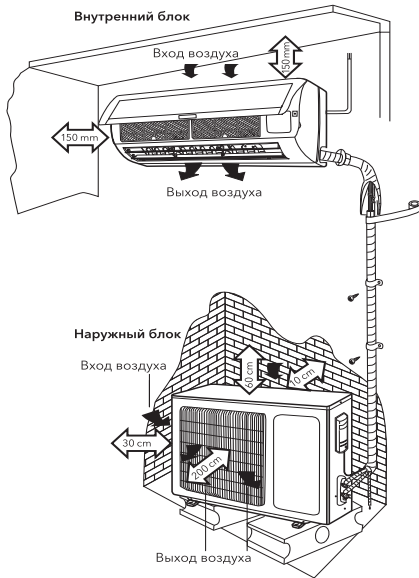

### Внутренний блок

- Поблизости нет источника тепла и пара.
- Поблизости нет препятствий для установки блока.
- Обеспечьте хорошую циркуляцию воздуха.
- Примите меры по снижению шума.
- Не устанавливайте их возле дверного проема.
- Обязательно соблюдайте расстояние между потолком, стеной, мебелью и другими препятствиями.
- Расстояние 2 метра над полом.

### Внешний блок

- В случае, если вы устанавливаете защиту от дождя и солнечных лучей, обращайте внимание на то, чтобы не создавать препятствий для рассеивания тепла конденсатора.
- Убедитесь, что соблюдены расстояния, указанные на рисунке.
- Располагайте подальше от источников тепла и воспламенителей воздуха.
- Основание для установки и опорная рама должны быть прочными и надежными. Блок должен находиться на ровной поверхности.

Вы можете отрегулировать вертикальное расположение внутреннего и внешнего блоков в соответствии с требованиями установки. Если наружный блок установлен выше внутренних блоков и  $H1, H2, H3, H4, H5 > 7$  м, тогда установите масляный отвод через каждые 3 м на вертикальной газовой трубе. В остальных случаях установка масляного отвода не требуется.

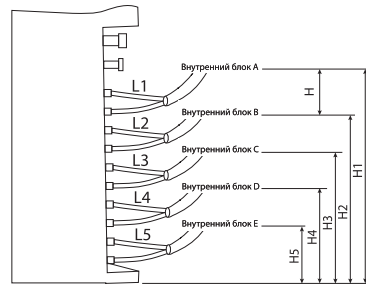

### ПРИМЕЧАНИЕ:

Все требования ниже должны быть выполнены одновременно:  
 $L1+L2 \leq 40$ м,  $L1+L2+L3 \leq 60$ м,  
 $L1+L2+L3+L4 \leq 80$ м,  $H \leq 10$ м;  $H1, H2, H3, H4, H5 \leq 15$ м

Стандартная трубка каждого блока составляет 7,5 метра, если общая длина трубок для хладагента внутренних блоков превышает  $7,5 * N$  метров, требуется дополнительный хладагент.  $N = 1, 2, 3, 4, 5$

Разница длины и высоты трубки

Длина трубки	До 7,5*N, м	Дополнительная заправка не требуется
	Превышение 7,5*N, м	Требуется дополнительная заправка
Необходимо добавить хладагент	20 г/м*(длина трубки хладагента(м)-7,5*N)	

### Размеры внутренних блоков кассетного типа

Размеры внутренних блоков кассетного типа  
 BACI-FM/in-12HN8/EU, BACI-FM/in-18HN8/EU  
 и панели BACI-FM-PC/EU:

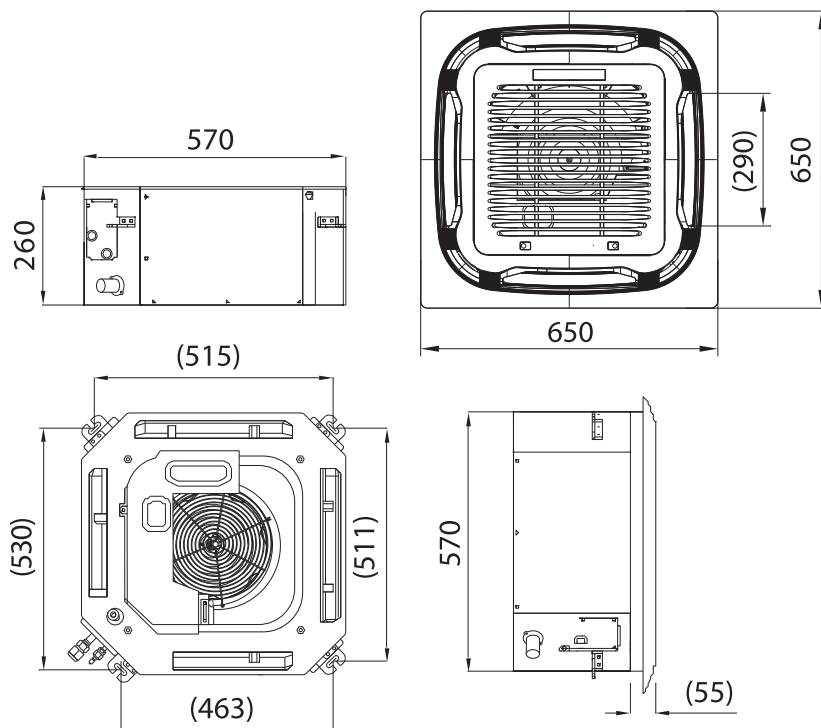

## Установка внутренних блоков кассетного типа

### 1. Пространство для установки.

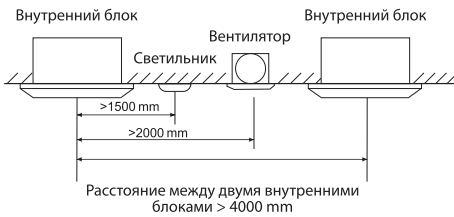
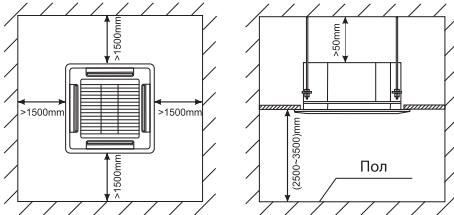

### 1. Выберите основание для подвешивания.

- Фундамент для подвеса представляет собой конструкцию из деревянного каркаса, стального каркаса или железобетона. Он должен быть прочным и надежным, чтобы выдерживать вес, по меньшей мере, в 4 раза, превышающий вес блока, а также выдерживать вибрацию в течение длительного времени.
- Закрепите подвесные болты к основанию, как показано на рисунке.

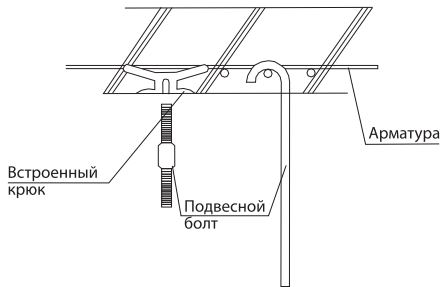

- Если внутренний блок устанавливается на наклонном потолке, то между потолком и панелью выхода воздуха должен быть установлен блок подушки, чтобы обеспечить установку

устройства на ровной поверхности.

- Схема показана на чертеже ниже.

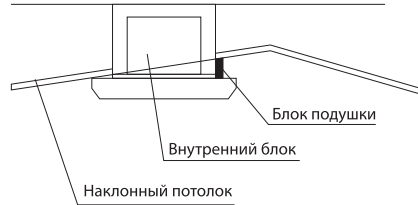

- Отрегулируйте относительное положение подвесных крюков так, чтобы блок был в горизонтальном положении со всех сторон. После установки проверьте горизонталь строительным уровнем, чтобы убедиться, что внутренний блок расположен горизонтально, в противном случае это приведет к утечке воды, утечке воздуха и т. д.
- Затяните болт и убедитесь, что четыре крючка находятся в тесном контакте с гайками и шайбами, чтобы закрепить внутренний блок под потолком.
- После установки блока убедитесь, что он надежно закреплен, не трясется и не качается.
- Убедитесь, что центр внутреннего блока находится на одной линии с центром отверстия в потолке.

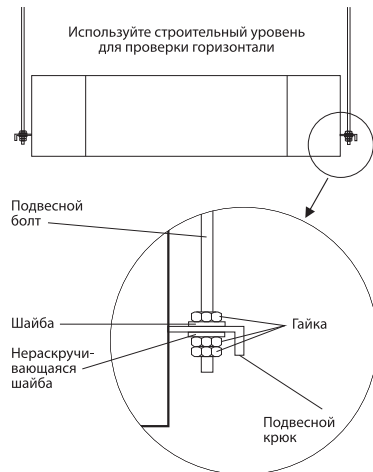

### 2. Установка дренажной трубки.

- Дренажная трубка должна быть надлежащим

## 16 Установка внутренних блоков кассетного типа

образом изолирована, чтобы предотвратить образование конденсата.

- Теплоизоляционный материал: толщина резиновой изоляционной трубки должна быть не менее 9 мм.

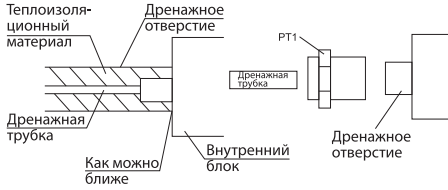

- Дренажная трубка должна иметь уклон вниз (1/50 1/100). Во избежание обратного потока воды, утечки и т. д.

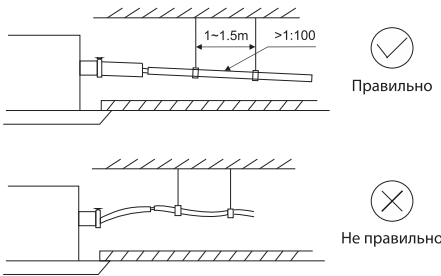

- Устройство оснащено сливным насосом (дренажная помпа), который поднимает воду до 1200 мм. Однако после остановки насоса вода, оставшаяся в трубе, будет стекать обратно и может переполнить сливной поддон, что приведет к утечке воды. По этой причине, пожалуйста, установите сливную трубку, как показано на рисунке ниже:

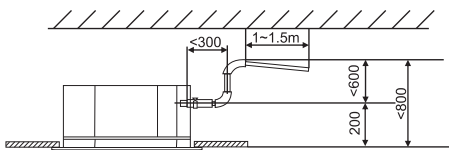

- При сливе нескольких блоков в общую сливную линию этот общий слив должен быть установлен на расстоянии около 100 мм ниже сливного отверстия каждого узла, как показано на рисунке ниже:

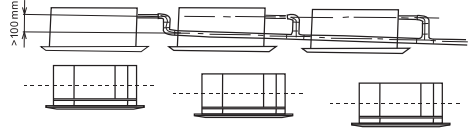

- После завершения установки, пожалуйста, проведите испытание на дренаж, чтобы убедиться, что вода течет через трубопровод плавно, и внимательно наблюдайте за соединением, чтобы убедиться в отсутствии утечки воды. Если блок установлен в недавно построенном доме, настоятельно рекомендуем провести этот тест перед установкой потолка.

### 3. Установка панели

- Панель имеет четыре крючка, которые крепятся к соответствующим кронштейнам на блоке, и панель должна быть сначала размещена с помощью данных крючков. Затем панель фиксируется на месте четырьмя болтами, доступ к которым осуществляется через четыре угловые панели расположенные на углах решетки.

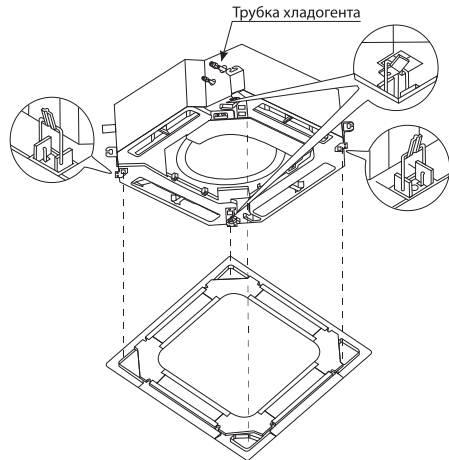



## Размеры внутренних блоков канального типа

Размеры внутренних блоков канального типа BADI-FM/in-07HN8/EU, BADI-FM/in-09HN8/EU, BADI-FM/in-12HN8/EU:

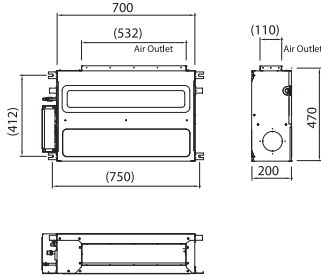

Размеры внутренних блоков канального типа BADI-FM/in-18HN8/EU:

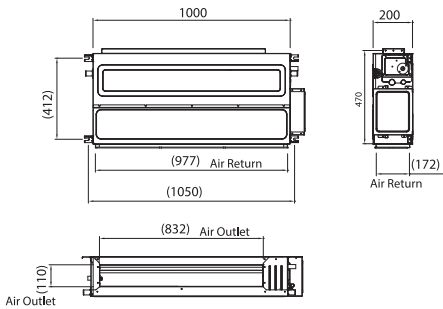

## Установка внутренних блоков канального типа

### Предупреждение:

Необходимо надежно закрепить внутренний блок болтами и гайками. Ослабление может привести к падению кондиционера.

Внутренний блок должен быть наклонен к сливному отверстию, для осуществления правильного дренажа.

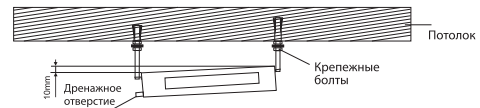

### 1.2. Установка воздуховода

- Существует два способа установки воздуховода, как указано ниже.

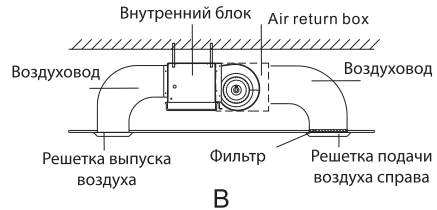
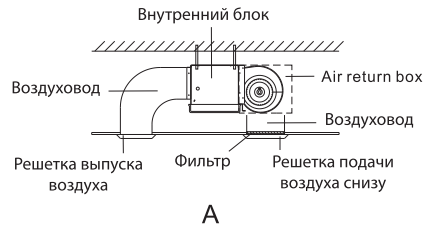

### 1.3. Установка дренажного трубопровода.

- Сливная труба должна иметь наклон вниз (1/50 - 1/100).
- Если сливная труба установлена с обратным уклоном, это приведет к обратному потоку воды или утечке.
- Во время соединения труб не прилагайте слишком больших усилий при присоединении дренажной трубки к сливному отверстию внутреннего блока.
- С каждой стороны внутреннего блока имеется сливное отверстие, неиспользуемое сливное отверстие должно быть закрыто.
- Дренажная трубка должна быть обернута теплоизоляционным материалом, в противном случае это приведет к конденсации влаги на её поверхности.

## Размеры внутренних блоков настенного типа

Размеры внутренних блоков настенного типа серии BSFI:

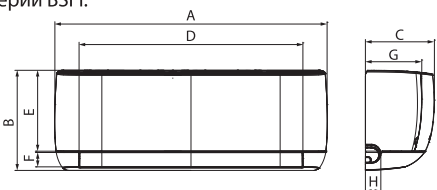

Модель	Размеры, мм							
	A	B	C	D	E	F	G	H
BSFI-FM/in-07HN8/EU	750	285	200	648	237	37	175	45
BSFI-FM/in-09HN8/EU								
BSFI-FM/in-12HN8/EU								
BSFI-FM/in-18HN8/EU	900	310	225	786	268	30	198	55
BSFI-FM/in-24HN8/EU	1082	330	233	876				55

Размеры внутренних блоков настенного типа серии BSUI, BSUI\_BL:

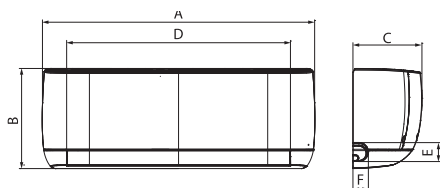

Модель	Размеры, мм					
	A	B	C	D	E	F
BSUI-FM/in-07HN8/EU(_BL)	792	292	201	653	55	45
BSUI-FM/in-09HN8/EU(_BL)						
BSUI-FM/in-12HN8/EU(_BL)						
BSUI-FM/in-18HN8/EU(_BL)	940	316	224	794	60	55
BSUI-FM/in-24HN8/EU(_BL)	1132	330	232	976	60	55

## Установка внутренних блоков настенного типа

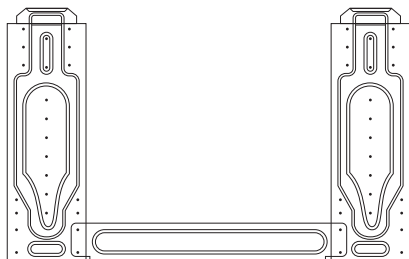

В начале убедитесь в прочности стены для монтажа. С помощью четырех винтов типа «+» прикрепите монтажную плату к стене. Держите водяной рычаг в горизонтальном направлении и перпендикулярно в вертикальном направлении. В противном случае при работе кондиционера в режиме охлаждения может произойти протечка воды.

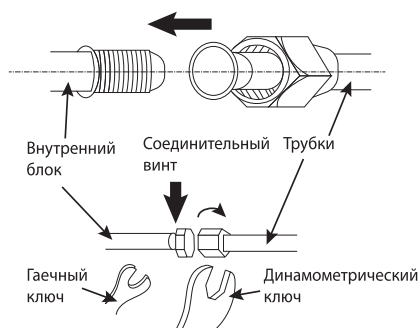
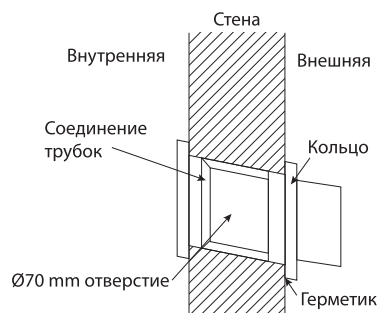

Просверлите отверстия для трубы диаметром 70 мм слева внизу или справа внизу монтажной панели. Отверстие должно немного выходить наружу. Вытяните трубки внутреннего блока после отсоединения на них закрепленных частей. Подсоедините соединенные между собой трубки к внутреннему блоку: наведите указатель на вход в трубку и закрепите соединительный винт сначала рукой, а затем гаечным ключом, пока не услышите щелчок. Направление ускорения показано на правом рисунке. Использование крутящего момента показано на следующей таблице ниже.

Размер трубки	Момент
Ø6.35 mm (1/4")	18N.m
Ø9.52 mm (3/8")	42N.m
Ø12.7 mm (1/2")	55N.m
Ø15.88 mm (5/8")	75N.m

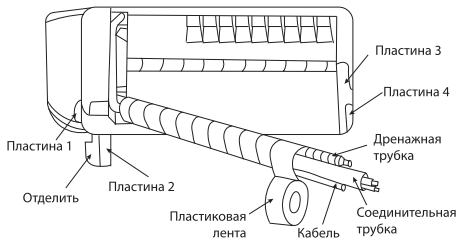

Перед установкой проверьте направление соединительных трубок. Снимите пластину 1 и пластину 2 на правильной стороне подключения. Прижмите соединительные трубы к зазору пластины, затем установите пластину 2 на прежнее место. Если соединительные трубы находятся с другой стороны, установите их, как указано ранее выше.

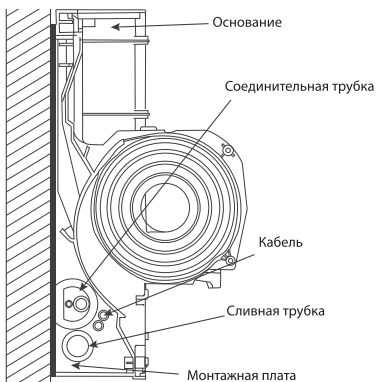
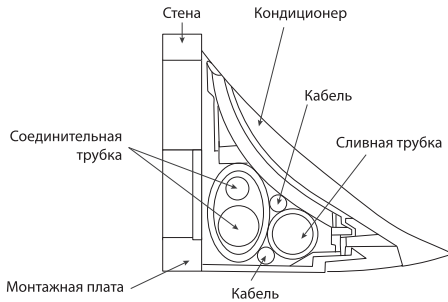

**ПРИМЕЧАНИЕ:**

установленный кондиционер не будет плотно прижиматься к стене, если это не установлен, как показано на рисунке. Сливная трубка должна находиться внизу, и ее наивысшая точка не должна выходить за пределы емкости с водой.

**Размеры внешних блоков**

Размеры внешних блоков BA2OI-FM/out-14HN8/EU, BA2OI-FM/out-18HN8/EU:

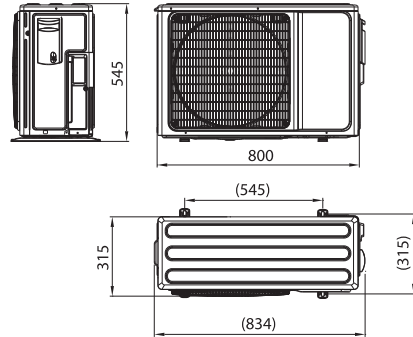

Размеры внешних блоков BA3OI-FM/out-21HN8/EU, BA4OI-FM/out-27HN8/EU:

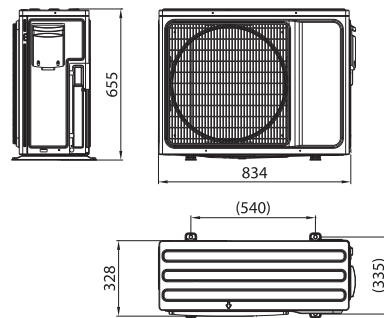

Размеры внешних блоков BA4OI-FM/out-36HN8/EU, BA5OI-FM/out-42HN8/EU:

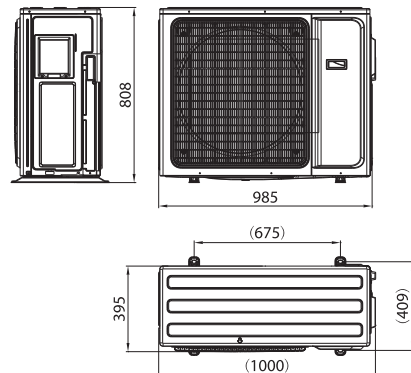

## Проверка водоотведения

1. Снимите раму крышки блока.

Снимите переднюю раму для обслуживания, выполнив следующие действия:

- Поверните ручку перпендикулярного направлению воздушного потока из положения «I» в горизонтальное положение.
- Как показано на рисунке выше, снимите две крышки с передней рамы и затем отверните два крепежных винта.
- Потяните переднюю раму на себя и снимите ее.

В случае, если передняя рама отодвинута назад, поверните ручку перпендикулярного направления воздушного потока из положения «I» в горизонтальное положение, затем действуйте согласно третьему и второму шагам.

Вы должны проверить, плотно ли передняя рама входит в паз крепления наверху.

2. Проверьте отвод воды.

- Поместите чашку с водой в канавку.
- Проверьте, течет ли вода через отверстие для выпуска воды.

## Установка внешних блоков

- Наружный блок должен быть надежно закреплен, чтобы не упасть при сильном ветре.
- Установите на цементное основание, как показано на рисунке ниже.
- Если блок установлен на берегу моря, в месте высоко над землей или при сильном ветре, внешний блок следует установить у стены, для обеспечения нормальной работы вентилятора, также следует использовать укрепляющую пластину.
- При типовой установке, конструкция монтажной поверхности должна иметь достаточную несущую способность. В случае недостаточной прочности поверхности следует принять такие меры, как усиление конструкции или дополнительное гашение вибрации.

### Установка внешнего блока:

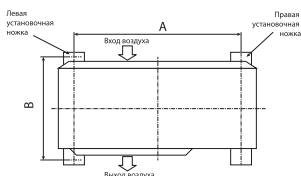

Модель	Размер блока	A (mm)	B (mm)
BA20I-FM/out-14HN8/EU BA20I-FM/out-18HN8/EU	800×315×545	545	315
BA30I-FM/out-21HN8/EU BA30I-FM/out-27HN8/EU	834×328×655	540	335
BA40I-FM/out-36HN8/EU	985×395×808	675	409
BA50I-FM/out-42HN8/EU			75

## Соединение трубок

Подсоедините трубку к блоку: отцентрируйте и затяните гаечным ключом до плотного затягивания, направление затягивания показано на рисунке.

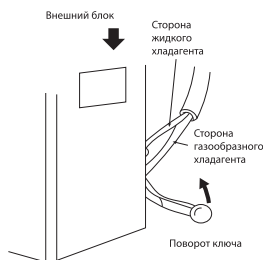
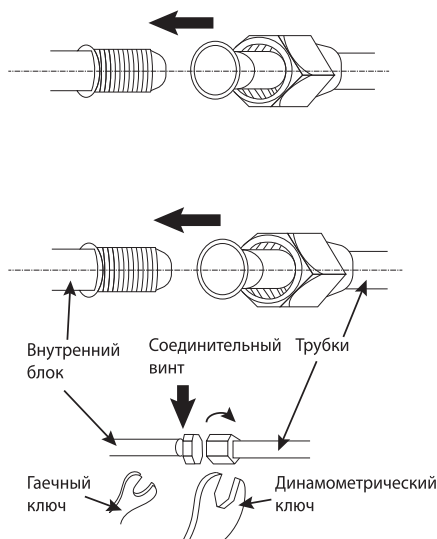

Направляя к центру трубы, затяните винт с усилием. Затяните винт до щелчка.

## Форма трубки

Используйте герметизирующую ленту, чтобы закрыть небольшие утечки на внешнем кольце трубки

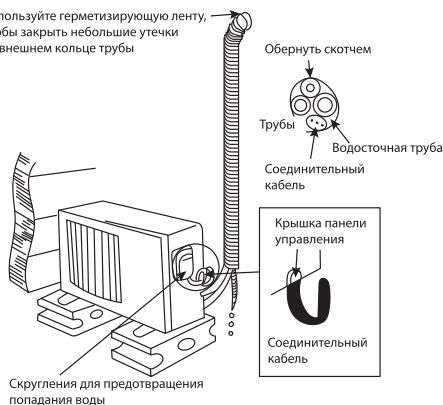

- Оберните всю трубку, дренажный канал и соединительный кабель сверху вниз.
- Закройте соединение и закрепите двумя пластиковыми кольцами.
- Оберните трубки лентой вдоль стены и прикрепите их к стене зажимами. Данные действия обычно выполняются, когда наружный блок устанавливается под внутренним блоком.

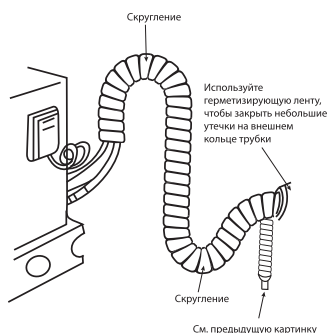

- В случае, если вы хотите установить дополнительную трубку для отвода воды, конец трубки должен находиться на определенном расстоянии по направлению к поверхности (Закрепите ее на стене для защиты от ветра)
- Хорошо оберните трубки и соединительный кабель снизу-вверх.
- Оберните трубки, закругленные по углам стены, как показано на рисунке, чтобы вода не попала в комнату.
- Используйте зажимы или иные крепления, чтобы прикрепить трубки к стенам.

## Удаление воздуха из трубок и внутреннего блока

Вакуум в системе создается специальным насосом, предназначенным для фреона R32.

1. Подключите трубки внутреннего и наружного блоков в соответствии с рисунком ниже и затяните все гайки растробной муфты внутреннего и наружного блока, чтобы предотвратить утечку.
2. Подключите отсечные клапаны, заправочный шланг, вентиль коллектора, вакуумный насос, как показано на рисунке ниже.
3. Пожалуйста, полностью откройте ручку клапана коллектора Lo и Hi и выполните вакуумную обработку, вакуумирование должно происходить более 15 минут, убедитесь, что манометр показывает, что давление достигло -0,1 МПа (-76 см рт. Ст.);
4. После завершения вакуумной обработки, с помощью шестигранного ключа, приоткройте клапан жидкости блока A и блока B, а затем быстро снимите шланг газового клапана (снимите шланг, чтобы воздух не попал в систему);
5. Откройте все отсечные клапаны и проверьте соединительное отверстие внутри и снаружи, затем закройте отсечные клапаны после подтверждения отсутствия утечки.

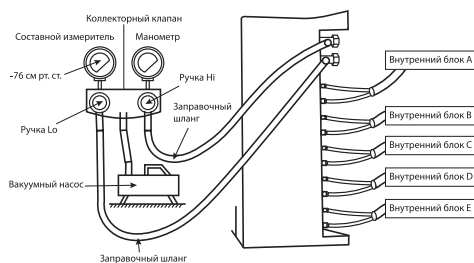

## Электрическое подключение

Технические характеристики проводов, необходимых при установке:

Тип провода	Сечение, мм <sup>2</sup>	Номинальный ток выключателя/предохранителя, А
Силовой (3-х жильный)	2,5 (14к, 18к, 21к, 27к), 4 (36к, 42к)	32/25
Соединительный (4-х жильный)	1,5	/

Внешний блок имеет три(AM2)/четыре(AM3)/пять(AM5) клеммных колодок, они соединены с источником питания, внутренними блоками А, В, С, D, E. Метод соединения показан ниже:

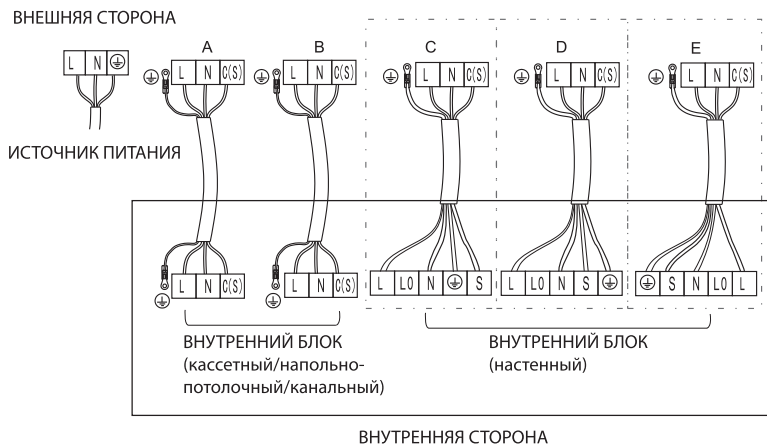

**ПРИМЕЧАНИЕ:**

- Соединительный провод внутренних блоков должен быть подключен к соответствующей клеммной колодке, то есть провод А не может подключаться к наружной клеммной колодке для В, в противном случае это приведет к отказу или повреждению блока.
- Правильно подключите заземленный провод, в противном случае это может привести к неисправности некоторых электрических компонентов, а также к поражению электрическим током или возгоранию.
- Не меняйте полярность питания.
- Надежно закрепите провод винтом, затем слегка потяните за провод, чтобы убедиться, что он надежно закреплен.
- Если есть разъем, подключите его напрямую.



Модель	BSFI-FM/in-07HN8/EU настенного типа	BSFI-FM/in-09HN8/EU настенного типа	BSFI-FM/in-12HN8/EU настенного типа	BSFI-FM/in-18HN8/EU настенного типа	BSFI-FM/in-24HN8/EU настенного типа
Напряжение питания, В–Гц	220~240,50,1	220~240,50,1	220~240,50,1	220~240,50,1	220~240,50,1
Холодопроизводительность, BTU/	7165	9000	12285	17747	23986
Теплопроизводительность, BTU/	7510	9215	12625	18085	24054
Номинальная мощность (охлаждение/обогрев), Вт/	40	40	40	63	63
Производительность по воздуху, м <sup>3</sup> /ч	600	600	600	850	1150
Номинальный ток (охлаждение/обогрев), А	0,18	0,18	0,18	0,29	0,29
Уровень шума, дБ(А)	24	24	24	29	31
Степень защиты, IP	IPX0	IPX0	IPX0	IPX0	IPX0
Класс электрозащиты	Class I	Class I	Class I	Class I	Class I
Хладагент	R32	R32	R32	R32	R32
Размеры прибора (ШхВхГ), мм	750×285×200	750×285×200	750×285×200	900×310×225	1082×330×233
Размеры упаковки (ШхВхГ), мм	820×277×347	820×277×347	820×277×347	970×302×382	1155×312×397
Вес нетто, кг	7,5	7,5	8	12	15
Вес брутто, кг	9	9	10	14	16,5
Диаметр труб (жидкость/газ), дюйм	1/4" / 3/8"	1/4" / 3/8"	1/4" / 3/8"	1/4" / 1/2"	1/4" / 5/8"

Модель	BSUI-FM/in-07HN8/EU(_BL) настенного типа	BSUI-FM/in-09HN8/EU(_BL) настенного типа	BSUI-FM/in-12HN8/EU(_BL) настенного типа	BSUI-FM/in-18HN8/EU(_BL) настенного типа	BSUI-FM/in-24HN8/EU(_BL) настенного типа
Напряжение питания, В–Гц	220~240,50,1	220~240,50,1	220~240,50,1	220~240,50,1	220~240,50,1
Холодопроизводительность, BTU/	7165	9000	12285	17747	23986
Теплопроизводительность, BTU/	7510	9215	12625	18085	24054
Номинальная мощность (охлаждение/обогрев), Вт/	40	40	40	63	63
Производительность по воздуху, м <sup>3</sup> /ч	600	600	600	850	1150
Номинальный ток (охлаждение/обогрев), А	0,18	0,18	0,18	0,29	0,29
Уровень шума, дБ(А)	21	21	21	29	31
Степень защиты, IP	IPX0	IPX0	IPX0	IPX0	IPX0
Класс электрозащиты	Class I	Class I	Class I	Class I	Class I
Хладагент	R32	R32	R32	R32	R32
Размеры прибора (ШхВхГ), мм	792×292×201	792×292×201	792×292×201	940×316×224	1132×330×232
Размеры упаковки (ШхВхГ), мм	888×290×370	888×290×370	888×290×370	1010×310×385	1205×317×400
Вес нетто, кг	8	8	8,5	12	14
Вес брутто, кг	10	10	10,5	14	17
Диаметр труб (жидкость/газ), дюйм	1/4" / 3/8"	1/4" / 3/8"	1/4" / 3/8"	1/4" / 1/2"	1/4" / 5/8"



## Уход и обслуживание



### ОСТОРОЖНО!

- В целях безопасности перед чисткой кондиционера выключите его и отключите от сети электропитания.
- Не лейте воду на внутренний блок кондиционера, это может вывести из строя некоторые его встроенные компоненты, а также может привести к поражению электрическим током.

Чистите корпус внутреннего блока и воздухозаборную решетку пылесосом или протирайте влажной мягкой тряпкой.

Если корпус сильно загрязнен, протирайте мягкой тряпочкой, используя мягкое моющее средство. Когда моете решетку, ни в коем случае не изменяйте положение жалюзи.



### ОСТОРОЖНО!

- Не используйте для мытья внутреннего блока растворители и абразивные вещества. Не мойте пластиковые детали корпуса кондиционера очень горячей водой.
- Во избежание порезов и ссадин не касайтесь острых кромок компонентов, расположенных внутри блоков кондиционера.

### Фильтр

Пылеулавливающий фильтр находится за крышкой внутреннего блока. Очищайте фильтр не реже одного раза в две недели.

1. Поднимите крышку лицевой панели двумя руками в направлении на себя и вверх.
2. Аккуратно приподнимите фильтр, а затем вытяните вниз.

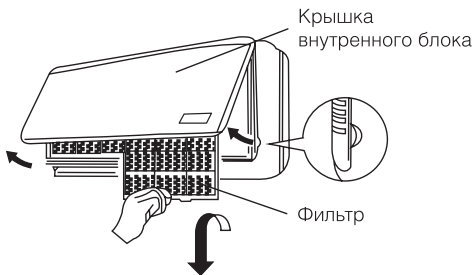

### Очистка фильтра\*

Для удаления скопившейся пыли используйте пылесос. Если фильтр сильно загрязнен, промойте его в теплой мыльной воде, сполосните и высушите.

1. Лицевой стороной к себе продвиньте фильтр вверх, а затем опустите в паз на внутреннем блоке.
2. После установки фильтра закройте крышку внутреннего блока.

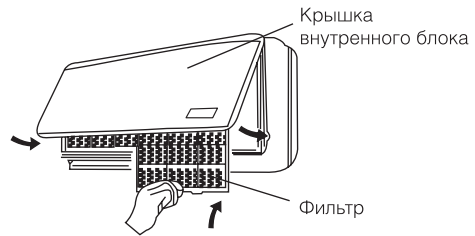

### ВНИМАНИЕ!

Фильтр не очищает воздух от примеси вредных паров и газов. Этот кондиционер не подает свежий воздух, а охлаждает воздух, находящийся в помещении. Вы должны регулярно проветривать помещение, особенно, если используются нагревательные приборы на жидком топливе.

### Советы по энергосбережению

- Не загораживайте воздухозаборную и воздуховыпускную решетку кондиционера, это снижает тепло- и холодопроизводительность кондиционера и может привести к выходу его из строя.
- Не позволяйте солнцу сильно нагревать помещение, используйте жалюзи или шторы. Если стены и предметы в помещении сильно нагреты солнцем, потребуется больше времени, чтобы охладить его.
- Содержите фильтр в чистоте. Загрязненный фильтр снижает производительность кондиционера.
- В помещении, где работает кондиционер держите окна и двери закрытыми.

Если кондиционер работает некорректно, прежде чем обратиться в сервисную службу, проверьте возможные неисправности, которые представлены в таблице. Если неполадки не устранены, обратитесь в сервисный центр или к продавцу.

\* Подобная очистка должна производиться для внутреннего блока кассетного типа.

## Устранение неисправностей

В случае возникновения проблем с эксплуатацией или обнаружения неисправностей обратитесь к способам их устранения, указанным в таблице ниже.

В случае невозможности решения проблем указанными способами обратитесь в центр технического обслуживания.

Неисправность	Возможная причина	Устранение
Кондиционер не включается	<ol style="list-style-type: none"> <li>1. Нет электропитания.</li> <li>2. Сработал автомат защиты.</li> <li>3. Слишком низкое напряжение в сети.</li> <li>4. Нажата кнопка ВЫКЛ.</li> <li>5. Батарейки в пульте ДУ разряжены</li> </ol>	<ol style="list-style-type: none"> <li>1. Восстановите электропитание.</li> <li>2. Обратитесь в сервисный центр.</li> <li>3. Обратитесь в Энергонадзор.</li> <li>4. Нажмите кнопку ВКЛ.</li> <li>5. Замените батарейки</li> </ol>
Компрессор запускается, но вскоре останавливается	Посторонние предметы мешают доступу воздуха к наружному блоку	Уберите посторонние предметы
Тепло- или холодопроизводительность кондиционера недостаточна	<ol style="list-style-type: none"> <li>1. Загрязнен и забит фильтр.</li> <li>2. Есть источники тепла или слишком много людей в помещении.</li> <li>3. Открыты окна и/или двери.</li> <li>4. Посторонние предметы перед внутренним блоком препятствуют воздухообмену.</li> <li>5. Задана слишком высокая температура в режиме охлаждения или слишком низкая в режиме обогрева.</li> <li>6. Наружная температура слишком низкая.</li> <li>7. Не работает система оттаивания</li> </ol>	<ol style="list-style-type: none"> <li>1. Очистите фильтр, чтобы улучшился воздухообмен.</li> <li>2. Удалите, если возможно, источники тепла.</li> <li>3. Закройте окна и двери.</li> <li>4. Уберите посторонние предметы.</li> <li>5. Задайте более высокую или низкую температуру.</li> <li>6. Не включайте кондиционер.</li> <li>7. Обратитесь к продавцу</li> </ol>
Из кондиционера раздается потрескивание и поскрипывание	Пластиковые детали кондиционера могут расширяться и сжиматься при нагреве и охлаждении блока	Это нормальная ситуация



### **ВНИМАНИЕ!**

Во избежание поражения электрическим током не меняйте электропроводку и не проводите ремонт кондиционера самостоятельно.

### **Эффекты, не связанные с нарушением нормальной работы кондиционера**

#### **1. Кондиционер не работает**

Кондиционер не включается сразу после нажатия кнопки "ON/OFF".

Если горит индикатор рабочего состояния, то это указывает на нормальное функционирование кондиционера. Устройство защиты кондиционера от частых пусков не позволяет включать кондиционер ранее, чем через 3 минуты после его отключения.

После включения кондиционера при низкой температуре НАРУЖНОГО воздуха активируется система защиты от подачи холодного воздуха в помещение. (См. раздел "ОХЛАЖДЕНИЕ, ОБОГРЕВ и ВЕНТИЛЯЦИЯ").

#### **2. Из внутреннего блока выходит белый туман и холодный воздух**

Кондиционер работает в режиме охлаждения в помещении с высокой влажностью (при наличии пыли и паров масла в воздухе). Из-за скопления грязи во внутреннем блоке поддержание температуры воздуха в помещении на заданном уровне может оказаться невозможным. В этом случае следует провести чистку внутреннего блока. Выполнять эту работу должен квалифицированный специалист.

Сразу после отключения режима оттаивания из кондиционера, работающего в режиме обогрева, может выходить водяной пар.

#### **3. Шум**

При работе кондиционера могут быть слышны звуки текущей воды. Эти звуки вызваны течением хладагента по межблочным трубопроводам.

Звуки текущей воды могут быть слышны при оттаивании кондиционера и сразу после его отключения. Эти звуки связаны с изменением расхода хладагента и прекращением его течения.

При включении и отключении кондиционера могут быть слышны щелкающие звуки. Эти звуки вызваны тепловым расширением или сжатием пластмассовых деталей при изменении температуры корпуса.

#### **4. Из внутреннего блока вылетает пыль**

Это происходит при первом пуске кондиционера или после длительного перерыва в работе.

#### **5. Кондиционер испускает неприятный запах**

Кондиционер поглощает сигаретный дым, а также запах, исходящий от стен и мебели, и затем возвращает его в помещение.

#### **6. Самопроизвольное переключение с режима ОХЛАЖДЕНИЯ на режим ВЕНТИЛЯЦИИ**

Во избежание замораживания теплообменника кондиционер автоматически переключается в режим ВЕНТИЛЯЦИИ и возвращается в режим ОХЛАЖДЕНИЯ через довольно длительный интервал времени.

При достижении заданной температуры воздуха компрессор отключается, и кондиционер продолжает работать в режиме ВЕНТИЛЯЦИИ. При повышении температуры воздуха компрессор снова включается.

#### **7. Переключение с режима ОБОГРЕВА в режим ВЕНТИЛЯЦИИ**

При достижении заданной температуры воздуха компрессор отключается, и кондиционер продолжает работать в режиме ВЕНТИЛЯЦИИ. При снижении температуры воздуха компрессор снова включается.

#### **8. При относительной влажности воздуха в помещении выше 80 % на поверхности кондиционера может образоваться конденсат.**

#### **9. Режим оттаивания (в кондиционерах с режимами охлаждения и обогрева)**

При обмерзании теплообменника наружного блока в режиме обогрева теплопроизводительность кондиционера снижается. Через некоторое время кондиционер автоматически переходит в режим оттаивания. При этом компрессор постоянно работает, а вентиляторы не вращаются. После завершения цикла оттаивания кондиционер возвращается в режим обогрева.

#### **10. Режим обогрева**

При работе в режиме обогрева кондиционер переносит теплоту, содержащуюся в наружном воздухе, внутрь помещения. При понижении температуры наружного воздуха теплопроизводительность кондиционера уменьшается, и температура обработанного воздуха понижается.

#### **11. Система защиты от подачи холодного воздуха (только в кондиционерах с режимами охлаждения и обогрева)**

Во избежание подачи в помещение холодного воздуха вентилятор внутреннего блока автоматически уменьшает скорость вращения или останавливается.

Это происходит в следующих случаях:

- Только что включился режим обогрева.
- Только что завершился цикл оттаивания.
- Очень низкая температура наружного воздуха.

## 12. Система защиты от частых пусков (трехминутная задержка)

При повторном пуске кондиционера сразу же после его отключения кондиционер включается только через 3 минуты.

## Возможная компоновка внутренних и наружных блоков

Внешний блок BA2OI-FM/out-14HN8/EU 7 комбинации			Внешний блок BA2OI-FM/out-18HN8/EU 9 комбинаций		
1 комната общая площадь до 60 м <sup>2</sup> рекомендуемая площадь 40 м <sup>2</sup>	2 комнаты общая площадь до 60 м <sup>2</sup> рекомендуемая площадь 40 м <sup>2</sup>		1 комната общая площадь до 60 м <sup>2</sup> рекомендуемая площадь 40 м <sup>2</sup>	2 комнаты общая площадь до 70 м <sup>2</sup> рекомендуемая площадь 50 м <sup>2</sup>	
7	7+7	—	7	7+7	9+12
9	7+9	—	9	7+9	—
12	9+9	—	12	7+12	—
18	—	—	18	9+9	—
—	—	—	—	—	—

Внешний блок VA3OI-FM/out-21HN8/EU 14 комбинаций				
1 комната общая площадь до 60 м <sup>2</sup> рекомендуемая площадь 40 м <sup>2</sup>	2 комнаты общая площадь до 80 м <sup>2</sup> рекомендуемая площадь 70 м <sup>2</sup>		3 комнаты общая площадь до 105 м <sup>2</sup> рекомендуемая площадь 70 м <sup>2</sup>	
18	7+7	9+12	7+7+7	—
—	7+9	9+18	7+7+9	—
—	7+12	12+12	7+7+12	—
—	7+18	—	7+9+9	—
—	9+9	—	9+9+9	—

Внешний блок VA3OI-FM/out-27HN8/EU 21 комбинация				
1 комната общая площадь до 60 м <sup>2</sup> рекомендуемая площадь 40 м <sup>2</sup>	2 комнаты общая площадь до 90 м <sup>2</sup> рекомендуемая площадь 80 м <sup>2</sup>		3 комнаты общая площадь до 120 м <sup>2</sup> рекомендуемая площадь 80 м <sup>2</sup>	
18	7+7	9+18	7+7+7	7+9+18
—	7+9	12+12	7+7+9	7+12+12
—	7+12	12+18	7+7+12	9+9+9
—	7+18	—	7+7+18	9+9+12
—	9+9	—	7+9+9	9+12+12
—	9+12	—	7+9+12	—

Внешний блок BA4OI-FM/out-36HN8/EU <b>51 комбинация</b>										
1 комната общая площадь до 70 м <sup>2</sup> рекомендуемая площадь 50 м <sup>2</sup>	2 комнаты общая площадь до 105 м <sup>2</sup> рекомендуемая площадь 105 м <sup>2</sup>		3 комнаты общая площадь до 140 м <sup>2</sup> рекомендуемая площадь 105 м <sup>2</sup>			4 комнаты общая площадь до 155 м <sup>2</sup> рекомендуемая площадь 105 м <sup>2</sup>				
24	7+7	9+18	7+7+7	7+9+18	9+12+18	7+7+7+7	7+7+12+12	9+9+9+9	—	—
—	7+9	9+24	7+7+9	7+9+24	9+12+24	7+7+7+9	7+7+12+18	9+9+9+12	—	—
—	7+12	12+12	7+7+12	7+12+12	12+12+12	7+7+7+12	7+9+9+9	9+9+9+18	—	—
—	7+18	12+18	7+7+18	7+12+18	12+12+18	7+7+7+18	7+9+9+12	9+9+12+12	—	—
—	7+24	12+24	7+7+24	7+12+24	—	7+7+9+9	7+9+9+18	9+12+12+12	—	—
—	9+9	18+18	7+9+9	9+9+9	—	7+7+9+12	7+9+12+18	—	—	—
—	9+12	—	7+9+12	9+9+12	—	7+7+9+18	7+12+12+12	—	—	—

Внешний блок BA5OI-FM/out-42HN8/EU <b>91 комбинация</b>									
1 комната общая площадь до 70 м <sup>2</sup> рекомендуемая площадь 50 м <sup>2</sup>	2 комнаты общая площадь до 160 м <sup>2</sup> рекомендуемая площадь 125 м <sup>2</sup>		3 комнаты общая площадь до 160 м <sup>2</sup> рекомендуемая площадь 125 м <sup>2</sup>		4 комнаты общая площадь до 160 м <sup>2</sup> рекомендуемая площадь 125 м <sup>2</sup>		5 комнат общая площадь до 185 м <sup>2</sup> рекомендуемая площадь 125 м <sup>2</sup>		
24	7+7	9+24	7+7+7	9+9+24	7+7+7+7	7+9+12+24	7+7+7+7+7	7+9+9+9+12	
—	7+9	12+12	7+7+9	9+12+12	7+7+7+9	7+12+12+12	7+7+7+7+9	7+9+9+9+18	
—	7+12	12+18	7+7+12	9+12+18	7+7+7+12	9+9+9+9	7+7+7+7+12	7+9+9+12+12	
—	7+18	12+24	7+7+18	9+12+24	7+7+7+18	9+9+9+12	7+7+7+7+18	7+9+12+12+12	
—	7+24	18+18	7+7+24	9+18+18	7+7+7+24	9+9+9+18	7+7+7+9+9	9+9+9+9+9	
—	9+9	18+24	7+9+9	12+12+12	7+7+9+9	9+9+12+12	7+7+7+9+12	9+9+9+9+12	
—	9+12	—	7+9+12	12+12+18	7+7+9+12	9+12+12+12	7+7+7+9+18	9+9+9+9+18	
—	9+18	—	7+9+18	12+12+24	7+7+9+18	12+12+12+12	7+7+7+12+12	9+9+9+12+12	
—	—	—	7+9+24	12+18+18	7+7+9+24	—	7+7+7+12+18	9+9+12+12+12	
—	—	—	7+12+12	12+18+24	7+7+12+12	—	7+7+9+9+9	—	
—	—	—	7+12+18	18+18+18	7+7+12+18	—	7+7+9+9+12	—	
—	—	—	7+12+24	—	7+7+12+24	—	7+7+9+9+18	—	
—	—	—	7+18+18	—	7+9+9+9	—	7+7+9+12+12	—	
—	—	—	9+9+9	—	7+9+9+12	—	7+7+9+12+18	—	
—	—	—	9+9+12	—	7+9+9+18	—	7+7+12+12+12	—	
—	—	—	9+9+18	—	7+9+12+18	—	7+9+9+9+9	—	

## Срок эксплуатации

Срок эксплуатации прибора составляет 10 лет при условии соблюдения соответствующих правил по установке и эксплуатации.

## Транспортировка и хранение

Прибор должен храниться в упаковке изготовителя в закрытом помещении при температуре от +4 до +40 °С и относительной влажности до 85% при температуре 25 °С.

Транспортирование и хранение прибора должно соответствовать указаниям манипуляционных знаков на упаковке.

## Комплектация

- кондиционер сплит-система бытовая
- крепления для монтажа на стену (только для внутреннего блока);
- пульт ДУ;
- инструкция (руководство пользователя);
- гарантийный талон (в инструкции).

## Утилизация

По истечении срока службы прибор должен подвергаться утилизации в соответствии с нормами, правилами и способами, действующими в месте утилизации.

Не выбрасывайте прибор вместе с бытовыми отходами.

По истечении срока службы прибора, сдавайте его в пункт сбора для утилизации, если это предусмотрено нормами и правилами вашего региона. Это поможет избежать возможных последствий на окружающую среду и здоровье человека, а также будет способствовать повторному использованию компонентов изделия.

Информацию о том, где и как можно утилизировать прибор можно получить от местных органов власти.

## Дата изготовления

Дата изготовления указана на стикере на корпусе прибора, а также зашифрована в Code-128. Дата изготовления определяется следующим образом:

SN XXXXXXXX|XXXXX|XXXXXXX|XXXXXX|  
а

а – месяц и год производства.

## Гарантия

Гарантийный срок составляет 3 года. Гарантийное обслуживание кондиционера производится в соответствии с гарантийными обязательствами, перечисленными в гарантийном талоне.

Указанная гарантия на кондиционеры, требующие специального монтажа (кроме мобильных), действительна, если монтаж кондиционера выполнен одной из Авторизованной Монтажной Организацией, и 1 год в случае, если монтаж кондиционера проведен неуполномоченной организацией. Гарантийные обязательства на монтаж таких кондиционеров несет на себе монтажная организация.

## Сертификация продукции

Товар сертифицирован на территории Таможенного союза

### Товар соответствует требованиям:

ТР ТС 004/2011 «О безопасности низковольтного оборудования»,

ТР ТС 020/2011 «Электромагнитная совместимость технических средств»,

### Изготовитель:

«Ningbo Aux Electric Co.,Ltd.»

NO.1166 North Mingguang Road ,Jiangshan Town, Yinzhou, Ningbo, Zhejiang, P.R.China.315191

«Нинбо Аукс Электрик Ко., Лтд»

No. 1166 Минггуан Норф Родд, Цзяншань, район Иньчжоу, Нинбо, Чжэцзян, Китай, 315191

### Импортер в РФ и уполномоченная организация:

ООО «Р-Климат», Россия, 119049, г. Москва, ул. Якиманка Б., д. 35, стр. 1, эт. 3, пом. I, ком. 4

Тел./Факс: +7 (495) 777-19-67, e-mail: info@rusklimat.ru

Сделано в Китае



Приборы и аксессуары можно приобрести в фирменном интернет-магазине:

[www.ballu.ru](http://www.ballu.ru)

или в торговых точках вашего города.

## **Протокол о приемке оборудования после проведения пусконаладочных работ**

г. \_\_\_\_\_ " \_\_\_\_\_ " \_\_\_\_\_ 20\_\_ г.

Для проведения пусконаладочных работ предъявлено следующее оборудование:

\_\_\_\_\_ смонтированное по адресу: \_\_\_\_\_

**Установлено, что:**

1. Проект разработан \_\_\_\_\_  
(наименование проектной организации, номера чертежей и даты).

2. Монтажные работы выполнены \_\_\_\_\_  
(наименование монтажной организации)

Примечание - Паяные соединения медных труб:

- .....(место пайки); - .....(число паек)

3. Дата начала монтажных работ \_\_\_\_\_  
(время, число, месяц и год)

4. Дата окончания монтажных работ \_\_\_\_\_  
(время, число, месяц и год)

Установлено, что бытовая система кондиционирования готова (не готова) к тестовому запуску

Ответственный \_\_\_\_\_  
ФИО монтажника /подпись/

Во время тестового запуска бытовая система кондиционирования проверена на всех режимах, предусмотренных заводом-изготовителем, и признана исправной. Устройства защиты срабатывают своевременно.

Пусконаладочные работы окончены.

\_\_\_\_\_  
ФИО монтажника /подпись/

Работы принял. Претензий не имею

\_\_\_\_\_  
ФИО заказчика /подпись/

## Протокол тестового запуска

Тестовый запуск бытовой системы кондиционирования выполнен «\_\_» \_\_\_\_\_ 20\_\_ г. в \_\_\_\_\_ . Во время тестового запуска определены основные параметры работы бытовой системы кондиционирования, представленные в таблице 1

**Таблица 1** - Параметры бытовой системы кондиционирования при тестовом запуске

№	Контролируемый параметр	Требуется	Фактическое значение
1	Рабочее напряжение, В	От 200 до 240	
2	Рабочий ток, А	Менее 110% от номинального значения	Охлаждение
			Нагрев
3	Перепад температуры воздуха на теплообменном аппарате испарительного блока, °С	Не менее 8	Охлаждение
			Нагрев
4	Перепад температуры воздуха на теплообменном аппарате компрессорно-конденсаторного блока, °С	От 5 до 12	Охлаждение
			Нагрев

Фактические значения параметров бытовой системы кондиционирования соответствуют (не соответствуют) требуемым значениям.

Во время тестового запуска бытовая система кондиционирования проверена на всех режимах, предусмотренных заводом-изготовителем, и признана исправной. Устройства защиты срабатывают своевременно.

Пусконаладочные работы окончены.

---

ФИО монтажника

/подпись/

Работы принял. Претензий не имею

---

ФИО заказчика

/подпись/



## ГАРАНТИЙНЫЙ ТАЛОН

Настоящий документ не ограничивает определенные законом права потребителей, но дополняет и уточняет оговоренные законом обязательства, предполагающие соглашение сторон либо договор

Настоящий документ не ограничивает определенные законом права потребителей, но дополняет и уточняет оговоренные законом обязательства, предполагающие соглашение Сторон, либо договор.

### **Поздравляем вас с приобретением техники отличного качества!**

Убедительно просим вас во избежание недоразумений до установки/эксплуатации изделия внимательно изучить его инструкцию по эксплуатации.

В конструкцию, комплектацию или технологию изготовления изделия, с целью улучшения его технических характеристик, могут быть внесены изменения. Такие изменения вносятся без предварительного уведомления Покупателя и не влекут обязательств по изменению/улучшению ранее выпущенных изделий.

Дополнительную информацию по продукту вы можете получить у Продавца или по нашей информационной линии в г. Москве:

Тел.: **8 (800) 500-07-75**

**Режим работы с 10:00 до 19:00 (пн-пт)**

**По России звонок бесплатный**

E-mail: **service@ballu.ru**

Адрес в интернете: **www.ballu.ru**

### **Внешний вид и комплектность изделия**

Тщательно проверьте внешний вид изделия и его комплектность, все претензии по внешнему виду и комплектности предъявляйте Продавцу при покупке изделия. Гарантийное обслуживание купленного вами прибора осуществляется через Продавца, специализированные сервисные центры или монтажную организацию, проводившую установку прибора (если изделие нуждается в специальной установке, подключении или сборке).

По всем вопросам, связанным с техобслуживанием изделия, обращайтесь в специализированные сервисные центры. Подробная информация о сервисных центрах, уполномоченных осуществлять ремонт и техническое обслуживание изделия, находится на вышеуказанном сайте.

### **Заполнение гарантийного талона**

Внимательно ознакомьтесь с гарантийным талоном и проследите, чтобы он был правильно заполнен и имел штамп Продавца. При отсутствии штампа Продавца и даты продажи (либо кассового чека с датой продажи) гарантийный срок исчисляется с даты производства изделия.

Запрещается вносить в гарантийный талон какие-либо изменения, а также стирать или переписывать указанные в нём данные. Гарантийный талон должен содержать: наименование и модель изделия, его серийный номер, дата продажи, а также имеется подпись уполномоченного лица и штамп Продавца.

В случае неисправности прибора по вине изготовителя обязательство по устранению неисправности будет возложено на уполномоченную изготовителем организацию. В данном случае покупатель вправе обратиться к Продавцу.

Ответственность за неисправность прибора, возникшую по вине организации, проводившей установку (монтаж) прибора возлагается на монтажную организацию. В данном случае необходимо обратиться к организации, проводившей установку (монтаж) прибора.

Для установки (подключения) изделия (если оно нуждается в специальной установке, подключении или сборке) рекомендуем обращаться в специализированные сервисные центры, где можете воспользоваться услугами квалифицированных специалистов. Продавец, уполномоченная изготовителем организация, импортер и изготовитель не несут ответственности за недостатки изделия, возникшие из-за его неправильной установки (подключения).

### **Область действия гарантии**

Обслуживание в рамках предоставленной гарантии осуществляется только на территории РФ и распространяется на изделия, купленные на территории РФ.

Настоящая гарантия не дает права на возмещение и покрытие ущерба, произошедшего в результате переделок или регулировки изделия, без предварительного письменного согласия изготовителя, с целью приведения его в соответствие с национальными или местными техническими стандартами и нормами безопасности, действующими в любой другой стране, кроме РФ, где это изделие было первоначально продано.

### **Настоящая гарантия распространяется на производственные или конструкционные дефекты изделия**

Выполнение ремонтных работ и замена дефектных деталей изделия специалистами уполномоченного сервисного центра производятся в сервисном центре или непосредственно у Покупателя (по усмотрению сервисного центра). Гарантийный ремонт изделия выполняется в срок не более 45 дней. В случае если во время устранения недостатков товара станет очевидным, что они не будут устранены в определённый соглашением Сторон срок, Стороны могут заключить соглашение о новом сроке устранения недостатков товара.

Гарантийный срок на комплектующие изделия (детали, которые могут быть сняты с изделия без применения каких-либо инструментов, т. е. ящики, полки, решётки, корзины, насадки, щётки, трубки, шланги и др. подобные комплектующие) составляет 3 (три) месяца. Гарантийный срок на новые комплектующие, установленные на изделие при гарантийном или платном ремонте, либо приобретённые отдельно от изделия, составляет 3 (три) месяца со дня выдачи отремонтированного изделия Покупателю, либо продажи последнему этих комплектующих.

### **Настоящая гарантия не распространяется на:**

- периодическое обслуживание и сервисное обслуживание изделия (чистку, замену фильтров или устройств, выполняющих функции фильтров);
- любые адаптации и изменения изделия, в т. ч. с целью усовершенствования и расширения обычной сферы его применения, которая указана в Инструкции по эксплуатации изделия, без предварительного письменного согласия изготовителя;
- аксессуары, входящие в комплект поставки.

### **Настоящая гарантия также не предоставляется в случаях, если недостаток в товаре возник в результате:**

- использования изделия не по его прямому назначению, не в соответствии с его Инструкцией по эксплуатации, в том числе эксплуатации изделия с перегрузкой или совместно со вспомогательным оборудованием, не рекомендуемым Продавцом, уполномоченной изготовителем организацией, импортером, изготовителем;
- наличия на изделии механических повреждений (сколов, трещин и т. д.), воздействий на изделие чрезмерной силы, химически агрессивных веществ, высоких температур, повышенной влажности/запылённости, концентрированных паров, если что-либо из перечисленного стало причиной неисправности изделия;
- ремонта/наладки/инсталляции/адаптации/пуска изделия в эксплуатацию не уполномоченными на то организациями/лицами;
- неаккуратного обращения с устройством, ставшего причиной физических, либо косметических повреждений поверхности;
- если нарушены правила транспортировки/хранения/монтажа/эксплуатации;

- стихийных бедствий (пожар, наводнение и т. д.) и других причин, находящихся вне контроля Продавца, уполномоченной изготовителем организации, импортера, изготовителя и Покупателя, которые причинили вред изделию;
- неправильного подключения изделия к электрической или водопроводной сети, а также неисправностей (не соответствия рабочих параметров) электрической или водопроводной сети и прочих внешних сетей;
- дефектов, возникших вследствие попадания внутрь изделия посторонних предметов, жидкостей, кроме предусмотренных инструкцией по эксплуатации, насекомых и продуктов их жизнедеятельности и т. д.;
- необходимости замены ламп, фильтров, элементов питания, аккумуляторов, предохранителей, а также стеклянных/фарфоровых/матерчатых и перемещаемых вручную деталей и других дополнительных быстроизнашивающихся/сменных деталей изделия, которые имеют собственный ограниченный период работоспособности, в связи с их естественным износом;
- дефектов системы, в которой изделие использовалось как элемент этой системы.

### **Особые условия гарантийного обслуживания кондиционеров**

Настоящая гарантия не распространяется на недостатки работы изделия в случае, если Покупатель по своей инициативе (без учета соответствующей информации Продавца) выбрал и купил кондиционер надлежащего качества, но по своим техническим характеристикам не предназначенный для помещения, в котором он был впоследствии установлен Покупателем.

#### **Уважаемый Покупатель!**

Напоминаем, что некалифицированный монтаж кондиционеров может привести к его неправильной работе и, как следствие, к выходу изделия из строя. Монтаж данного оборудования должен производиться согласно документу СТО НОСТРОЙ 2.23.-2011 о «Монтаже и пусконаладке испарительных компрессорно-конденсаторных блоков систем кондиционирования в зданиях и сооружениях» с обязательным проведением пуско-наладочных работ и обязательным заполнением протокола о приемке оборудования после проведения пусконаладочных работ.

В случае возникновения в кондиционерах недостатков в результате нарушения порядка их установки гарантия не распространяется. Гарантию на монтажные работы и связанные с ними недостатки в работе изделия несет монтажная организация.

### **Особые условия эксплуатации кондиционеров**

Настоящая гарантия не предоставляется, когда по требованию/желанию Покупателя в нарушение действующих в РФ требований СНиПов, стандартов и иной технической документации: был неправильно подобран и куплен кондиционер (-ы) для конкретного помещения; были неправильно смонтированы (-ы) (установлен (-ы)) блок (-и) купленного Покупателем кондиционера. Также обращаем внимание Покупателя на то, что в соот-

ветствии с Жилищным Кодексом РФ Покупатель обязан согласовать монтаж купленного кондиционера(-ов) с эксплуатирующей организацией и компетентными органами исполнительной власти субъекта Российской Федерации.

Продавец, Уполномоченная изготовителем организация, Импортёр, Изготовитель снимают с себя всякую ответственность за любые неблагоприятные последствия, связанные с использованием купленного кондиционера(-ов) без утвержденного плана монтажа и разрешения вышеуказанных организаций.

**Памятка по уходу за кондиционером:**

- 1.раз в 2 недели (при интенсивной эксплуатации чаще), контролируйте чистоту воздушных фильтров во внутреннем блоке (см. инструкцию по эксплуатации).  
Защитные свойства этих фильтров основаны на электростатическом эффекте, поэтому даже при незначительном загрязнении фильтр перестает выполнять свои функции;
- 2.один раз в год необходимо проводить профилактические работы, включающие в себя очистку от пыли и грязи теплообменников внутреннего и внешнего блоков, проверку давления в системе, диагностику всех электронных компонентов кондиционера, чистку дренажной системы. Данная процедура предотвратит появление неисправностей и обеспечит надежную работу вашего кондиционера;
- 3.раз в год (лучше весной), при необходимости, следует вычистить теплообменник наружного блока и проверить работу кондиционера на всех режимах. Это обеспечит надежную работу вашего кондиционера;
- 4.необходимо учесть, что эксплуатация кондиционера в зимних условиях имеет ряд особенностей. При крайне низких температурах: от -10 °С и ниже для кондиционеров не инверторного типа и от -15 °С и ниже для кондиционеров инверторного типа рекомендуется использовать кондиционер только в режиме вентиляции. Запуск кондиционера для работы в режимах охлаждения или обогрева может привести к сбоям в работе кондиционера и поломке компрессора. Если на улице отрицательная температура, а конденсат (вода из внутреннего блока) выводится на улицу, то возможно замерзание воды в дренажной системе и, как следствие, конденсат будет вытекать из поддона внутреннего блока в помещение.

Покупатель предупреждён о том, что если товар отнесен к категории товаров, предусмотренных «Перечнем непродовольственных товаров надлежащего качества, не подлежащих возврату или обмену на аналогичный товар другого размера, формы, габарита, фасона, расцветки или комплектации» Пост. Правительства РФ № 55 от 19.01.1998 он не вправе требовать обмена купленного изделия в порядке ст. 25 Закона «О защите прав потребителей» и ст. 502 ГК РФ. С момента подписания Покупателем Гарантийного талона считается, что:

- вся необходимая информация о купленном изделии и его потребительских свойствах предоставлена Покупателю в полном объёме, в соответствии со ст. 10 Закона «О защите прав потребителей»;

- покупатель получил Инструкцию по эксплуатации купленного изделия на русском языке и

.....;

- покупатель ознакомлен и согласен с условиями гарантийного обслуживания/особенностями эксплуатации купленного изделия;
- покупатель претензий к внешнему виду/комплектности купленного изделия не имеет.

.....

Отметить здесь, если работа изделия проверялась в присутствии Покупателя.

Подпись Покупателя: .....

Дата: .....



Заполняется продавцом

**Ballu**<sup>HOME</sup>

**ГАРАНТИЙНЫЙ ТАЛОН**  
сохраняется у клиента

Модель \_\_\_\_\_

Серийный номер \_\_\_\_\_

Дата продажи \_\_\_\_\_

Название продавца \_\_\_\_\_

Адрес продавца \_\_\_\_\_

Телефон продавца \_\_\_\_\_

Подпись продавца \_\_\_\_\_

Печать продавца

Изымается мастером при обслуживании

**Ballu**<sup>HOME</sup>

**УНИВЕРСАЛЬНЫЙ ОТРЫВНОЙ ТАЛОН**  
на гарантийное обслуживание

Модель \_\_\_\_\_

Серийный номер \_\_\_\_\_

Дата продажи \_\_\_\_\_

Дата приема в ремонт \_\_\_\_\_

№ заказа-наряда \_\_\_\_\_

Проявление дефекта \_\_\_\_\_

Ф.И.О. клиента \_\_\_\_\_

Адрес клиента \_\_\_\_\_

Телефон клиента \_\_\_\_\_

Дата ремонта \_\_\_\_\_

Подпись мастера \_\_\_\_\_

Заполняется установщиком

**Ballu**<sup>HOME</sup>

**ГАРАНТИЙНЫЙ ТАЛОН**  
сохраняется у клиента

Модель \_\_\_\_\_

Серийный номер \_\_\_\_\_

Дата продажи \_\_\_\_\_

Название установщика \_\_\_\_\_

Адрес установщика \_\_\_\_\_

Телефон установщика \_\_\_\_\_

Подпись установщика \_\_\_\_\_

Печать установщика

Изымается мастером при обслуживании

**Ballu**<sup>HOME</sup>

**УНИВЕРСАЛЬНЫЙ ОТРЫВНОЙ ТАЛОН**  
на гарантийное обслуживание

Модель \_\_\_\_\_

Серийный номер \_\_\_\_\_

Дата продажи \_\_\_\_\_

Дата приема в ремонт \_\_\_\_\_

№ заказа-наряда \_\_\_\_\_

Проявление дефекта \_\_\_\_\_

Ф.И.О. клиента \_\_\_\_\_

Адрес клиента \_\_\_\_\_

Телефон клиента \_\_\_\_\_

Дата ремонта \_\_\_\_\_

Подпись мастера \_\_\_\_\_







2022/1

Приборы и аксессуары можно приобрести  
в фирменном интернет-магазине: [www.ballu.ru](http://www.ballu.ru)  
или в торговых точках вашего города.