

Ballu ГЛАВНЫЙ
ПО КЛИМАТУ 20 ЛЕТ



КАТАЛОГ
ВОДОНАГРЕВАТЕЛИ
2023

Ballu главный
по климату 20 лет



В честь 20-летия Ballu 2023 год объявлен годом модных
дизайн-решений и инновационных технологий

Совместный дизайн Ballu и нейросети Midjourney



20 лет мы объединяем природу и технологии

142

собственных патента на уникальные разработки

51

страна присутствия в Европе, Азии, Америки, Африки и Австралии

№1 в России

с 2015 года**

**Лидер продаж в категории «Системы кондиционирования» в количественном выражении. В категории «Бытовые электронагревательные приборы» в денежном выражении по результатам исследования Литвинчук Маркетинг 2015, 2016, 2018-2020 гг.

*ADESIGN AWARD удостоен электрический конвектор серии Apollo

Ballu[®] INDUSTRIAL GROUP

МОЩНЫЙ ПРОИЗВОДСТВЕННЫЙ ПОТЕНЦИАЛ

7 000 000

ЕДИНИЦ

КЛИМАТИЧЕСКОГО ОБОРУДОВАНИЯ
ПРОИЗВЕДЕНО В 2022 ГОДУ

ПРОМЫШЛЕННЫЙ КОНЦЕРН BALLU СПЕЦИАЛИЗИРУЕТСЯ НА РАЗРАБОТКЕ И ПРОИЗВОДСТВЕ КЛИМАТИЧЕСКОЙ И ИНЖЕНЕРНОЙ ТЕХНИКИ

Промышленный концерн Ballu ежегодно производит и поставляет более чем в 30 стран мира 2 миллиона единиц тепловой техники, в том числе воздушные завесы, тепловые пушки и конвектора, более 5 миллионов приборов систем кондиционирования и вентиляции, увлажнения, очищения и более 250 тысяч единиц климатического оборудования промышленного назначения, включая каркасно-панельные вентиляционные агрегаты, чиллеры и градирни, произведенные как под собственными брендами Ballu, Ballu Machine, так и для OEM партнёров. Концерн занимает лидирующие позиции на рынках России, СНГ и стран Восточной Европы.

Многолетний опыт, собственные исследовательские и производственные центры обеспечивают передовые технологии, качество и надежность, гарантируя устойчивое развитие концерна сегодня и успех в будущем.

СТРУКТУРА ПРОМЫШЛЕННОГО КОНЦЕРНА BALLU

Ballu[®] INDUSTRIAL GROUP



ИЗТТ
Ижевский Завод Тепловой Техники

Ижевский завод
тепловой техники
г. Ижевск
(Россия)



Heat Lab

R&D исследовательская
климат-лаборатория

ИЗТТ
Ижевский завод
тепловой техники
г. Киржач
(Россия)

Ижевский завод
тепловой техники
г. Киржач
(Россия)

ИЗТТ
Ижевский завод
тепловой техники
г. Сарапул
(Россия)

Ижевский завод
тепловой техники
г. Сарапул
(Россия)

VENTENGMACH

Производственное
предприятие
Ballu Ventengmach
(Россия)



SiberCool

R&D исследовательская
климат-лаборатория

big >

Foshan Shunde
Big Climatic
Manufacture
(Китай)



Design Lab

Innovative
Design Lab Ballu

2 000 000

ЕДИНИЦ ПРОДУКЦИИ

ОБЩАЯ
ПРОИЗВОДСТВЕННАЯ
МОЩНОСТЬ



Ижевский Завод Тепловой Техники

ИЖЕВСКИЙ ЗАВОД ТЕПЛОВОЙ ТЕХНИКИ

РОССИЯ > ИЖЕВСК

Основанный в 2014 году Ижевский Завод Тепловой Техники в городе Киржач - один из крупнейших на территории России заводов полного цикла по производству водонагревателей и электрических конвекторов с плановой мощностью более 500 000 единиц продукции в год.

Современные автоматизированные сварочные линии последнего поколения, автоматизированная линия покраски и лаборатория по тестированию водонагревателей на устойчивость к циклической нагрузке и скорости нагрева, гарантируют безотказную работу водонагревателей на протяжении всего срока эксплуатации. В рамках стратегической программы импортозамещения, локализация производства ИЗТТ в 2017 году достигла 90%, что позволило сократить издержки и повысить конкурентоспособность продукции завода. Все производственные процессы соответствуют мировым стандартам, на каждом этапе производства проводится постоянный контроль качества. В 2015 году ИЗТТ получил сертификат о соответствии требованиям Системы менеджмента качества серии стандартов ИСО 9001.

Инновационные разработки, высококачественные комплектующие, современные технологии и оборудование обеспечивают соответствие всей продукции завода высоким требованиям промышленного концерна Ballu.











ЭЛЕКТРИЧЕСКИЕ ВОДОНАГРЕВАТЕЛИ С БАКОМ ИЗ НЕРЖАВЕЮЩЕЙ СТАЛИ

Гарантированная надежность

В водонагревателях Ballu воплотились все самые передовые инновационные разработки — технология Digital Inverter, возможность управления по Wi-Fi, система сухих ТЭНов – X-HEAT, надежная система безопасности. Благодаря использованию высококачественной легированной нержавеющей стали, отвечающей самым строгим санитарным нормам, и специальной автоматизированной лазерной сварки, водонагреватели имеют уникальную защиту от коррозии. Они не боятся резких перепадов температуры и непостоянного качества водопроводной воды. Надежность внутренних баков подтвержд на успешным Life-тестом на 160 000 циклов, что гарантирует более 10 лет непрерывной эксплуатации.

Передовые материалы и технологии производства, максимальная гарантия, уникальная система управления нагревом воды из любой точки мира по Wi-Fi, запоминающийся дизайн и возможность универсальной установки — в этих водонагревателях есть все, чтобы наполнить вашу жизнь максимальным комфортом.

Модельный ряд

	Модель	Объем внутреннего бака (л)			
		30	50	80	100
<p>Электрический водонагреватель серии CETRION</p> 	<p>BWH/S Cetrion Инверторное управление Электронный анод Встроенный Wi-Fi Smart Memory</p> <p> СДЕЛАНО В РОССИИ</p>	•	•	•	•
<p>Электрический водонагреватель серии SMART WiFi DRY+</p> 	<p>BWH/S Smart WiFi DRY+ WiFi управление Сухие ТЭНы Универсальный монтаж Плоский корпус</p> <p> СДЕЛАНО В РОССИИ</p>	•	•	•	•
<p>Электрический водонагреватель серии RODON</p> 	<p>BWH/S Rodon Плоский корпус Универсальный монтаж</p> <p> СДЕЛАНО В РОССИИ</p>	•	•	•	•

Преимущества



Управление по Wi-Fi
 Дистанционный выбор температуры нагрева воды и режима работы водонагревателя через мобильное приложение



Электронный анод
 Электронный анод – эффективная защита от коррозии, не требует ежегодной замены и сервисного обслуживания



Система сухих ТЭНов
 Нагревательные элементы (ТЭНы), расположенные в металлических кожухах, не контактируют с водой и не подвержены возникновению накипи



Вертикальный или горизонтальный монтаж
 Конструкция водонагревателя позволяет монтировать прибор в горизонтальном или вертикальном положении на ваше усмотрение



Лазерная сварка
 Автоматизированная лазерная сварка последнего поколения с шестиступенчатым контролем качества



Гарантия 8 лет
 Качество и высокая надежность подтверждена Life-тестом на 160 000 циклов нагрева, что позволяет обеспечивать премиальную гарантию на внутренний бак 8 лет

Электрический накопительный водонагреватель

CETRION



digital inverter



 СДЕЛАНО В
РОССИИ

Водонагреватели серии Cetrion с инверторным управлением, с максимальным классом энергоэффективности и возможностью дистанционного управления по Wi-Fi.

Главное преимущество – электронный анод, который не требует замены, ежегодного сервисного обслуживания и увеличивает защиту внутренних стенок водонагревателя от коррозии. Приборы выполнены в плоском дизайне с возможностью универсального монтажа. Комфорт и удобства эксплуатации обеспечивает режим Антизамерзания, режим Smart Memory и ЭКО-режим. Система сухих ТЭНов, при которой нагревательные элементы, расположенные в металлических кожухах, не контактируют с водой и не подвержены возникновению накипи. Bacteria Stop System – термическая обработка вода (нагрев до 70 °С), внутри водонагревателя, при которой погибают вегетативные формы микроорганизмов, находящиеся в воде и активно размножающиеся при долгом неиспользовании прибора. Премиальная гарантия на внутренний бак – 8 лет.

Электронный анод –
эффективная защита от коррозии

Рекордная
теплоизоляция 35 мм



Панель управления



Универсальный монтаж



ВЕРТИКАЛЬНО

ГОРИЗОНТАЛЬНО

Установочные размеры и габариты

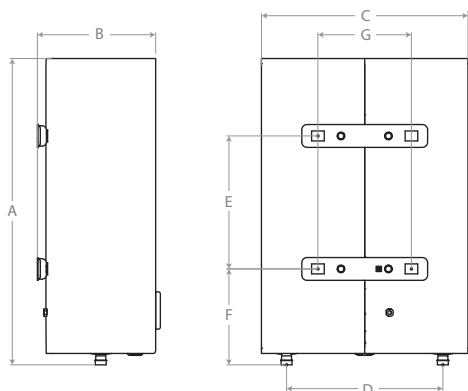

Емкость внутреннего бака, л	30	50	80	100
A, мм	685	1015	890	1075
B, мм	260	260	350	350
C, мм	435	435	555	555
D, мм	304	304	405	405
E, мм	280	550	430	600
F, мм	200	200	267	267
G, мм	196	196	196	196

Технические характеристики

Технические характеристики		BWH/S 30 Cetrion	BWH/S 50 Cetrion	BWH/S 80 Cetrion	BWH/S 100 Cetrion
Расположение		Универсальное: вертикально и горизонтально			
Цвет корпуса		Белый / Серебряный / Графит	Белый / Серебряный / Графит	Белый / Серебряный / Графит	Белый / Серебряный / Графит
Объем бака	л	30	50	80	100
Время нагрева с 10 °С до 75 °С	мин	100	160	260	300
Мощность	Вт	700/1300/2000	700/1300/2000	700/1300/2000	700/1300/2000
Электропитание	В/Гц	230/50	230/50	230/50	230/50
Максимальное рабочее давление	Бар	6	6	6	6
Максимальная рабочая температура	°С	75	75	75	75
Класс защиты от воды и пыли	IP	IPX4	IPX4	IPX4	IPX4
Размеры прибора (В×Ш×Г)	мм	435×687×260	435×1017×260	555×890×350	555×1075×350
Вес нетто	кг	11,1	15,5	21,2	24,1

Электрический накопительный водонагреватель

SMART WiFi DRY+



Pt^s Platinum series



 СДЕЛАНО В
РОССИИ

SMART  TECHNOLOGY
Управление климатом
из любой точки мира  

Водонагреватели серии SMART WiFi DRY+ — это современное элегантное решение для эффективного нагрева воды, с возможностью дистанционного управления режимами работы по Wi-Fi. Приборы выполнены в плоском дизайне с возможностью универсального монтажа. Система сухих ТЭНов, при которой нагревательные элементы, расположенные в металлических кожухах, не контактируют с водой и не подвержены возникновению накипи. Надежность и долговечность эксплуатации обеспечивается шестиступенчатым контролем качества сварочных швов внутреннего бака и Life-тестом на 160 000 циклов нагрева, и подтверждается премиальной гарантией — 8 лет.



Автоматизированные сварочные линии последнего поколения с шестиступенчатым контролем качества шва



Панель управления



Универсальный монтаж



ВЕРТИКАЛЬНО

ГОРИЗОНТАЛЬНО

Установочные размеры и габариты

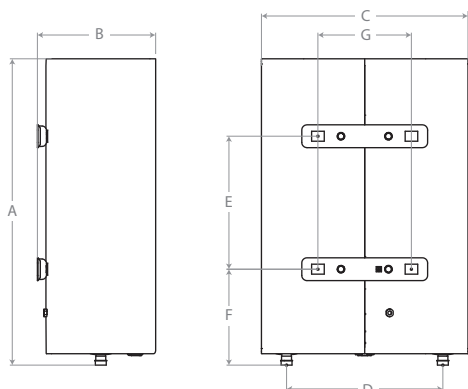

Емкость внутреннего бака, л	30	50	80	100
A, мм	635	970	890	1075
B, мм	250	250	335	335
C, мм	435	435	555	555
D, мм	335	335	440	440
E, мм	280	550	430	600
F, мм	200	200	267	267
G, мм	196	196	196	196

Технические характеристики

Технические характеристики		BWH/S 30 SMART WiFi DRY+	BWH/S 50 SMART WiFi DRY+	BWH/S 80 SMART WiFi DRY+	BWH/S 100 SMART WiFi DRY+
Расположение		Универсальное: вертикально и горизонтально			
Цвет корпуса		Белый	Белый	Белый	Белый
Объем бака	л	30	50	80	100
Время нагрева с 10 °С до 75 °С	час	1,2	2	3,2	3,9
Мощность	Вт	1300/2000	1300/2000	1300/2000	1300/2000
Электропитание	В/Гц	230/50	230/50	230/50	230/50
Максимальное рабочее давление	Бар	6	6	6	6
Максимальная рабочая температура	°С	75	75	75	75
Класс защиты от воды и пыли	IP	IPX4	IPX4	IPX4	IPX4
Размеры прибора (ВхШхГ)	мм	635×435×260	970×435×260	890×555×350	1075×555×350
Вес нетто	кг	11,2	15,6	21,1	23,9

Wi-Fi управление климатом из любой точки мира



Главное преимущество серии SMART WiFi DRY+ — возможность удаленно управлять работой и режимами водонагревателя через Интернет. Приборы оснащены USB-разъемом для подключения специального съемного Wi-Fi-модуля*. Благодаря простому и интуитивно понятному мобильному приложению НОММУН, водонагреватель получит сигнал смартфона на любом расстоянии, чтобы согреть воду к необходимому часу или перейти в индивидуальный режим работы.

Дистанционное управление через приложение



Возможность создания интеллектуальной системы горячего водоснабжения



Дистанционное управление любым количеством электрических водонагревателей



Программирование индивидуального графика работы



скачать мобильное приложение



*Опция - модуль Wi-Fi приобретается отдельно.
Модуль Wi-Fi дает возможность управлять дистанционно водонагревателем SMART WiFi DRY+.
(подбирать индивидуальные режимы работы, позволяющие при использовании прибора экономить электроэнергию).

Съемный Wi-Fi модуль для дистанционного управления водонагревателем



С помощью приложения HOMMYN, вы можете управлять горячей водой дома с любого цифрового устройства на IOS или Android. Подключите к приложению столько водонагревателей SMART WiFi DRY+, сколько вам необходимо, задайте им собственные режимы работы в зависимости от времени суток или дня недели, меняйте режим работы или включайте прибор дистанционно. Приложение дает возможность подобрать индивидуальные режимы работы, позволяющие при использовании прибора экономить электроэнергию. С его помощью также можно объединить разные подключаемые к Интернету приборы Ballu в единую климатическую сеть и управлять ею централизованно, в зависимости от ваших настроек и выбранного сценария.



Электрический накопительный водонагреватель

RODON



Электрический накопительный водонагреватель RODON с эргономичным плоским корпусом и возможностью универсального монтажа займет достойное место на вашей кухне или в ванной комнате. Удобная ручка регулировки температуры, расположенная на нижней крышке бака, индикатор нагрева воды, ЭКО-режим и гарантия 8 лет на бак из нержавеющей стали делают использование водонагревателя необычайно комфортным.



Высокий класс защиты IPX4



Удобное простое управление



Life-тест на 160 000 циклов нагрева воды



Установочные размеры и габариты

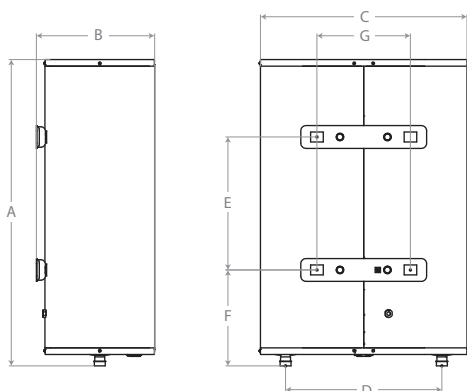

Емкость внутреннего бака, л	30	50	80	100
A, мм	635	970	890	1075
B, мм	250	250	335	335
C, мм	435	435	555	555
D, мм	330	330	440	440
E, мм	280	550	430	600
F, мм	200	200	267	267
G, мм	196	196	196	196

Технические характеристики

Технические характеристики		BWH/S 30 Rodon	BWH/S 50 Rodon	BWH/S 80 Rodon	BWH/S 100 Rodon
Расположение		Универсальное: вертикально и горизонтально			
Объем бака	л	30	50	80	100
Время нагрева с 10 °С до 75 °С	ч	1,6	2,6	3,0	3,8
Мощность	Вт	1500	1500	2000	2000
Электропитание	В/Гц	220/50	220/50	220/50	220/50
Максимальное рабочее давление	Бар	6	6	6	6
Максимальная рабочая температура	°С	75	75	75	75
Класс защиты от воды и пыли	IP	IPX4	IPX4	IPX4	IPX4
Размеры прибора (ВхШхГ)	мм	635x435x260	970x435x260	890x555x350	1075x555x350
Вес нетто	кг	11,2	15,5	21,1	24,1



ЭЛЕКТРИЧЕСКИЕ ВОДОНАГРЕВАТЕЛИ С ЭМАЛИРОВАННЫМ БАКОМ

Классическая формула горячей воды

Водонагреватели Ballu с эмалированным баком представлены экономичными, удобными в эксплуатации, надежными и безопасными приборами, которые выручат вас в период отключения горячей воды, а также станут незаменимыми помощниками на даче и в загородном доме. Поверхность внутреннего бака покрыта высококачественной мелкодисперсной стеклоэмалью, закаленной при температуре 850 °С. Для дополнительной защиты внутреннего бака от коррозии во всех моделях используется магниевый анод увеличенной массы. Защитный клапан с функцией слива воды предохраняет водонагреватель от избыточного давления внутри бака.

В линейке Ballu представлены модели в плоском дизайне, которые идеально впишутся в ограниченное пространство, а также модели в классическом круглом корпусе с сухими ТЭНами, которые позволяют продлить срок службы водонагревателя.

Эргономичный дизайн, удобное управление и многоуровневая система защиты — все для того, чтобы обеспечить себя и свою семью горячей водой в любое время года.

Модельный ряд

	Модель	Объем внутреннего бака (л)						
		10	15	30	50	80	100	150
Электрический водонагреватель серии CAPSULE PLUS 	BWH/S Capsule Plus Малый литраж Компактный размер	•	•					
Электрический водонагреватель серии PRIMEX 	BWH/S Primex ECO-technology			•	•	•	•	
Электрический водонагреватель серии SHELL 	BWH/S Shell Сухие ТЭНы Модели большого литража			•	•	•	•	•
Электрический водонагреватель серии LEVEL PRO 	BWH/S Level Pro Плоский корпус Мощный нагрев Устройство защитного отключения Универсальный монтаж			•	•	•	•	

Преимущества

DRY+

СУХИЕ ТЭНЫ

Сухие ТЭНы
Технология, при которой нагревательные элементы находятся в защитной металлической колбе и не имеют прямого контакта с водой

CU

МОЩНЫЙ ТЭН

Медный нагревательный элемент
Мощный медный ТЭН с повышенным ресурсом работы

ECO

ЭКО РЕЖИМ

ЭКО-технологии
Защита от накипи, повышенный ресурс нагревательного элемента и оптимальная температура нагрева

Mg+

ЗАЩИТА ОТ КОРРОЗИИ

Защита от коррозии
Магниевый анод эффективно защищает внутренний бак от образования очагов коррозии

t°

РЕГУЛИРОВКА ТЕМПЕРАТУРЫ

Простота управления
Регулировка диапазона нагрева воды от 30 °С до 75 °С

5 ЛЕТ

ЭКСКЛЮЗИВНОЙ ГАРАНТИИ

Гарантия 5 лет
Качество и высокая надежность водонагревателей, подтвержденные гарантийными обязательствами

Электрический накопительный
водонагреватель

CAPSULE PLUS



В серии водонагревателей Capsule Plus с эмалированным внутренним баком воплотилась идея создать компактный прибор с удобным управлением и высокой надежностью. Именно этими принципами наполнены современные технологии, применяемые в водонагревателях серии Capsule Plus: с помощью механической панели управления легко и удобно настроить работу прибора; индикатор на фронтальной части наглядно демонстрирует процесс нагрева воды; стальной нагревательный элемент покрыт защитным слоем эмали, что увеличит срок службы нагревательного элемента и обеспечивает максимальный показатель его энергоэффективности; ЭКО режим увеличивает ресурс работы нагревательного элемента и защищает от накипи; многоуровневая система безопасности включает защиту от коррозии и от перегрева; предохранительный клапан.

Модели с подключением воды сверху (U) или снизу (O)



Удобное механическое управление



Компактный размер для небольших помещений



Установочные размеры и габариты

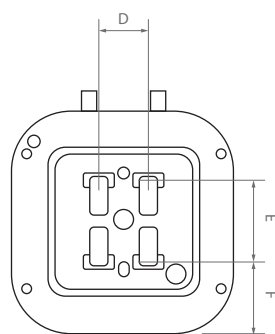
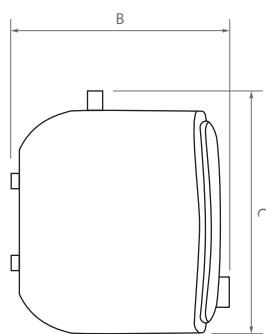
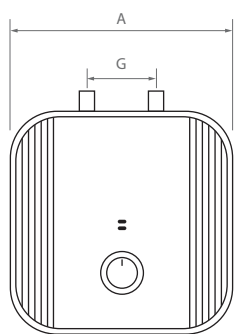

Емкость внутреннего бака, л	10	15
A, мм	324	368
B, мм	315	340
C, мм	324	368
D, мм	66	66
E, мм	128	164
F, мм	99	102
G, мм	100	100

Технические характеристики

Технические характеристики		BWH/S 10 Capsule Plus O (подключение снизу)/ BWH/S 10 Capsule Plus U (подключение сверху)	BWH/S 15 Capsule Plus O (подключение снизу)/ BWH/S 15 Capsule Plus U (подключение сверху)
Объем	л	10	15
Мощность	Вт	2000	2000
Напряжение питания	В/Гц	230/50	230/50
Максимальное давление воды	Бар	7	7
Максимальная температура воды	°C	65	75
Степень защиты	IP	IPX4	IPX4
Время нагрева с 10°C до 65/75°C	мин	21	36
Размеры прибора (Ш×В×Г)	мм	324×324×315	368×368×340
Вес нетто	кг	7,5	9,6

Электрический накопительный водонагреватель

PRIMEX

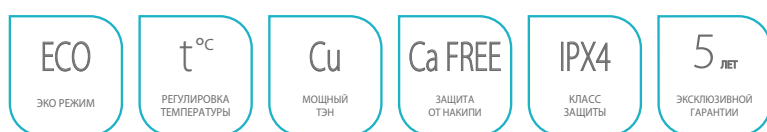

Элегантный дизайн, ЭКО режим работы и высокий уровень безопасности соединились в электрическом накопительном водонагревателе PRIMEX. Корпус прибора покрыт жемчужно-белым полуматовым напылением. Безупречный комфорт и удобство в эксплуатации обеспечивают мощный нагревательный элемент, технология защиты от накипи Ca FREE и механический регулятор управления, расположенный на нижней части корпуса.

Режим ЭКО technology



Жемчужный цвет корпуса



Регулировка нагрева воды



Установочные размеры и габариты

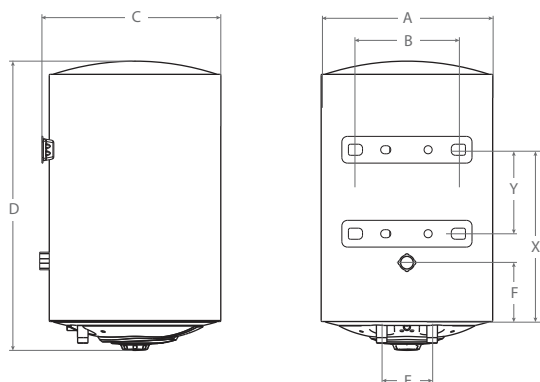

Емкость внутреннего бака, л	30	50	80	100
A, мм	340	380	450	450
B, мм	205	205	205	205
C, мм	365	405	475	475
D, мм	575	715	750	890
E, мм	100	100	100	100
X, мм	345	480	468	608
Y, мм	-	-	-	417
F, мм	120	120	120	-

Технические характеристики

Технические характеристики		BWH/S 30 Primex	BWH/S 50 Primex	BWH/S 80 Primex	BWH/S 100 Primex
Объем бака	л	30	50	80	100
Время нагрева, до 75 °С	мин	97,5	175	260	325
Мощность	Вт	1500	1500	1500	1500
Электропитание	В/Гц	230/50	230/50	230/50	230/50
Максимальное рабочее давление	Бар	6	6	6	6
Максимальная рабочая температура	°С	75	75	75	75
Класс защиты от воды и пыли	IP	IPX4	IPX4	IPX4	IPX4
Размеры прибора (ВxШxГ)	мм	575x340x365	715x380x405	750x450x475	890x450x475
Вес нетто	кг	12,9	17,1	22,3	25,2

Электрический накопительный водонагреватель

SHELL

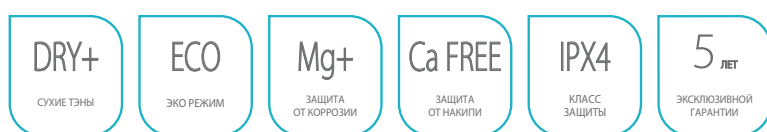

Водонагреватели SHELL с емкостью до 150 литров незаменимы в доме большой семьи. Впервые в эмалированных водонагревателях Ballu применена технология сухих ТЭНов DRY+, при которой нагревательные элементы находятся в защитной колбе и не имеют прямого контакта с водой. Такая конструкция позволяет продлить срок службы ТЭНов и самого бака. Многоуровневая система безопасности прибора включает в себя: защиту от коррозии, благодаря качественному покрытию внутренних баков мелкодисперсной эмалью и установленному магниевому аноду; ЭКО режим, бережно сохраняющий ресурс ТЭНа и минимизирующий выпадение накипи, защиту от перегрева, предохранительный клапан, диэлектрические переходники для защиты от утечки электрического тока и коррозии патрубков.

До 150 л горячей воды с неизменным качеством
и гарантированной надежностью

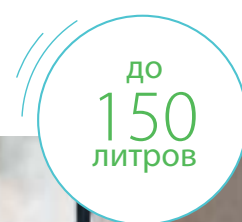

Сихие ТЭНы решают
проблему жесткой воды



Жемчужный
цвет корпуса



Установочные размеры и габариты

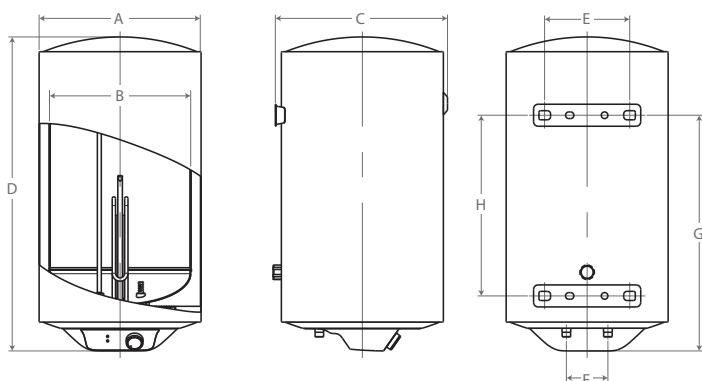

Емкость внутреннего бака, л	30	50	80	100	150
A, мм	Ø350	Ø390	Ø460	Ø460	Ø460
B, мм	Ø300	Ø340	Ø410	Ø410	Ø410
C, мм	375	415	485	485	485
D, мм	611	745	740	880	1252
E, мм	205	205	205	205	205
F, мм	100	100	100	100	100
G, мм	435	580	586	725	1048
H, мм	-	-	-	417	767

Технические характеристики

Технические характеристики		BWH/S 30 Shell	BWH/S 50 Shell	BWH/S 80 Shell	BWH/S 100 Shell	BWH/S 150 Shell
Объем бака	л	30	50	80	100	150
Время нагрева с 10 до 75 °С	мин	85	142	228	284	455
Мощность	Вт	1500	1500	1500	1500	1500
Электропитание	В~Гц	220-240/50	220-240/50	220-240/50	220-240/50	220-240/50
Максимальное рабочее давление	Бар	7,5	7,5	7,5	7,5	7,5
Максимальная рабочая температура	°С	75	75	75	75	75
Степень защиты	IP	IPX4	IPX4	IPX4	IPX4	IPX4
Размеры прибора (Ш×В×Г)	мм	350×580×375	390×745×415	460×770×485	460×910×485	460×1260×485
Вес нетто, кг	кг	12,8	18,5	23,5	27,0	38,4

Электрический накопительный водонагреватель

LEVEL PRO



Плоский дизайн с возможностью универсального монтажа завоевывает все большую популярность, благодаря привлекательному внешнему виду и эргономичной конструкции. Прибор глубиной всего от 25 см можно легко разместить в небольшом пространстве. Внутренние баки выполнены из стали с прочным и долговечным эмалевым покрытием, которое защищает бак от коррозии. Удобная ручка регулировки температуры, расположенная на нижней крышке бака, индикатор нагрева воды, магниевый анод, эко-режим и гарантия 5 лет на внутренний бак делают использование водонагревателя необычайно комфортным долгие годы.

Быстрый и мощный нагрев 2000 Вт



Эко режим и механический терморегулятор



Эргономичный плоский корпус



Установочные размеры и габариты

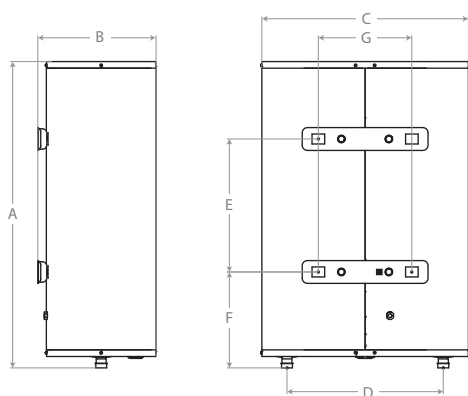

Емкость внутреннего бака, л	30	50	80	100
A, мм	635	970	890	1075
B, мм	250	250	335	335
C, мм	435	435	555	555
D, мм	330	330	440	440
E, мм	280	550	430	600
F, мм	200	200	267	267
G, мм	196	196	196	196

Технические характеристики

Технические характеристики		BWH/S 30 Level	BWH/S 50 Level	BWH/S 80 Level	BWH/S 100 Level
Объем бака	л	30	50	80	100
Время нагрева, до 75 °С	мин	60	96	144	180
Мощность	Вт	2000	2000	2000	2000
Электропитание	В/Гц	230/50	230/50	230/50	230/50
Максимальное рабочее давление	Бар	6	6	6	6
Максимальная рабочая температура	°С	75	75	75	75
Класс защиты от воды и пыли	IP	IPX4	IPX4	IPX4	IPX4
Размеры прибора (ВxШxГ)	мм	435x635x250	435x970x250	555x890x335	555x1075x335
Вес нетто	кг	15	21,5	29,6	33,5



ВЫТЯЖНЫЕ ВЕНТИЛЯТОРЫ



Компактно. Стильно. Надежно.

Бытовые вытяжные вентиляторы предназначены для использования в ваннных, душевых, туалетных и хозяйственных комнатах, кухнях и служат для организации принудительной вытяжки воздуха из помещений.

Вентиляторы Ballu быстро удаляют из помещения неприятные запахи или излишнюю влагу, не создавая при этом высокого уровня шума. Вытяжные вентиляторы созданы с использованием высокотехнологичных материалов и оснащены современным двигателем с подшипниками качения, что гарантирует долгий срок службы прибора.

Классический дизайн вытяжных вентиляторов Ballu позволяет подобрать прибор практически под любое интерьерное или конструктивное решение.

Модельный ряд

	Модель	Посадочный размер		
		100	120	150
Вытяжной вентилятор серии BAFS 	BAFS Передняя панель из нержавеющей стали Пружинный обратный клапан	•		•
Вытяжной вентилятор серии SL 	BAF-SL Пружинный обратный клапан Защита от влаги IP44	•		•
Вытяжной вентилятор серии EX 	BAF-EX Автоматические жалюзи Защита от влаги IP44	•		
Вытяжной вентилятор серии AR 	BAF-AR Пружинный обратный клапан Защита от влаги IP44	•		
Вытяжной вентилятор серии FW 	BAF-FW Пружинный обратный клапан Защита от влаги IP44	•	•	•

Преимущества

5 мин
ПОЛНОЕ ПРОВЕТРИВАНИЕ

Благодаря высокой производительности вентиляторов, потребуется не более пяти минут для проветривания в небольшом сантехническом помещении.

31 дБ(А)
НИЗКИЙ УРОВЕНЬ ШУМА

Низкий уровень шума, обеспечит комфортную эксплуатацию прибора

ABS ПЛАСТИК
ЭКОЛОГИЧНЫЕ МАТЕРИАЛЫ

Экологически чистый пластик не наносит вред окружающей среде и долгое время сохраняет первозданный внешний вид



ПРУЖИННЫЙ ОБРАТНЫЙ КЛАПАН

Пружинный обратный клапан препятствует обратному притоку воздуха из системы вентиляции в вашу квартиру

ДВИГАТЕЛЬ
С ПОДШИПНИКАМИ КАЧЕНИЯ

Подшипники качения долговечны и не требуют дополнительного обслуживания и ухода

IP44
КЛАСС ВЛАГОЗАЩИТЫ

Благодаря высокой степени влагозащиты прибор идеально подходит для помещений с повышенной влажностью

Вытяжной вентилятор серии **BAFS**

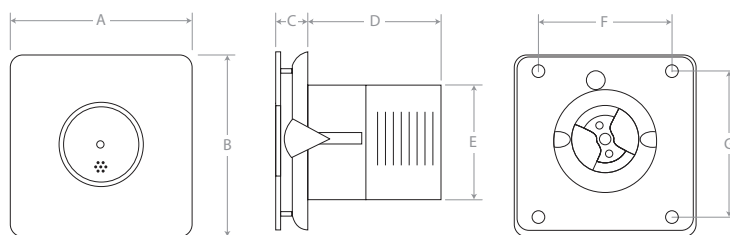

ДВИГАТЕЛЬ

С ДОЛГОВЕЧНЫМИ
ПОДШИПНИКАМИ
КАЧЕСТВЯ

ПРУЖИННЫЙ

ОБРАТНЫЙ
КЛАПАН

ПЕРЕДНЯЯ ПАНЕЛЬ

ИЗ НЕРЖАВЕЮЩЕЙ
СТАЛИ

	A, мм	B, мм	C, мм	D, мм	E, мм	F, мм	G, мм
BAFS 100	150	150	27	72	94	120	112
BAFS 150	200	200	28	94	145	165	175

Вытяжной вентилятор серии **SL**

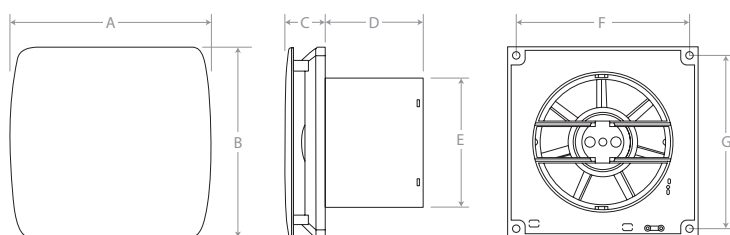

UNIVERSAL

УНИВЕРСАЛЬНЫЙ
МОНТАЖ

ABS ПЛАСТИК

ЭКОЛОГИЧЕСКИ
БЕЗОПАСНЫЙ

IP44

ЗАЩИТА
ОТ ВЛАГИ

	A, мм	B, мм	C, мм	D, мм	E, мм	F, мм	G, мм
BAF-SL 100	167	158	40	60	100	134	134
BAF-SL 150	212	208	37	65	150	185	185

Вытяжной вентилятор серии **EX**

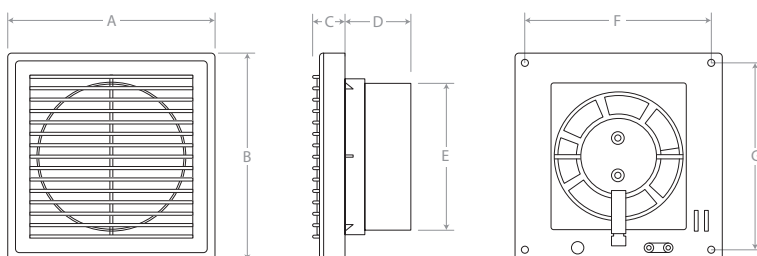

IP44

ЗАЩИТА
ОТ ВЛАГИ

АВТО- МАТИЧЕСКИЕ

ЖАЛЮЗИ

ABS ПЛАСТИК

ЭКОЛОГИЧЕСКИ
БЕЗОПАСНЫЙ

	A, мм	B, мм	C, мм	D, мм	E, мм	F, мм	G, мм
BAF-EX 100	158	158	29	56	100	140	140

Вытяжной вентилятор серии AR

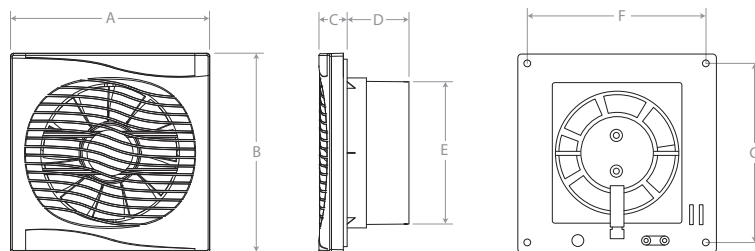

ПРУЖИННЫЙ

ОБРАТНЫЙ
КЛАПАН

IP44

ЗАЩИТА
ОТ ВЛАГИ

**ABS
ПЛАСТИК**

ЭКОЛОГИЧЕСКИ
БЕЗОПАСНЫЙ

	A, мм	B, мм	C, мм	D, мм	E, мм	F, мм	G, мм
BAF-AR 100	158	158	22	60	100	134	134

Вытяжной вентилятор серии FW

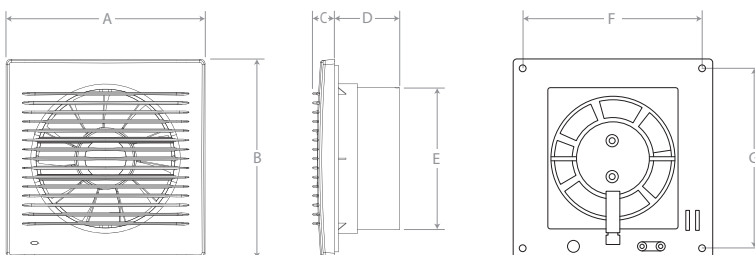

UNIVERSAL

УНИВЕРСАЛЬНЫЙ
МОНТАЖ

**ABS
ПЛАСТИК**

ЭКОЛОГИЧЕСКИ
БЕЗОПАСНЫЙ

ДВИГАТЕЛЬ

С ДОЛГОВЕЧНЫМИ
ПОДШИПНИКАМИ
КАЧЕСТВА

	A, мм	B, мм	C, мм	D, мм	E, мм	F, мм	G, мм
BAF-FW 100	158	158	22	60	100	134	134
BAF-FW 120	173	173	23	62	120	147	147
BAF-FW 150	210	210	25	63	150	185	185

Технические характеристики

Технические характеристики		BAFS 100	BAFS 150	BAF-SL 100	BAF-SL 150	BAF-EX 100	BAF-AR 100	BAF-FW 100	BAF-FW 120	BAF-FW 150
Площадь обслуживаемого помещения	м ²	4	12	4	12	4	4	4	8	12
Производительность	м ³ /час	70	210	100	210	80	110	110	190	300
Частота вращения	об./мин	2400	1750	2400	1750	2400	2400	2400	2000	1750
Уровень шума	дБ(А)	33	37	30	36	31	31	31	33	36
Класс пылевлагозащиты	IP	IPX4	IPX4	IP44	IP44	IP44	IP44	IP44	IP44	IP44
Максимальная потребляемая мощность	Вт	15	25	12	20	12	12	12	15	20



УНИКАЛЬНЫЙ ТКАНЕВЫЙ ЧЕХОЛ ПОЗВОЛЯЕТ
ДЕКОРИРОВАТЬ ПРИБОР ПО ЦВЕТУ
ДЛЯ ИНТЕГРАЦИИ В ЛЮБОЙ ИНТЕРЬЕР



МЕДИЦИНСКОЕ
ИЗДЕЛИЕ

УЛЬТРАФИОЛЕТОВЫЕ РЕЦИРКУЛЯТОРЫ-ОБЕЗЗАРАЖИВАТЕЛИ

Дышите безопасным воздухом!





Ballu ANTICOIDgenerator – новое поколение рециркуляторов. Он разработан в период пандемии и эффективен против всех вирусов, вызывающих наибольшую обеспокоенность ВОЗ и Роспотребнадзора.

ANTICOIDgenerator – это рециркулятор-обеззараживатель закрытого типа. В корпус прибора встроены вентиляторы для прокачки воздуха, фильтры для предварительной очистки воздуха и ультрафиолетовые лампы для его обеззараживания. УФ-лучи длиной 253,7 нанометров обладают бактерицидными свойствами и уничтожают простейшие микроорганизмы, в том числе, вирусы, бактерии, грибки и споры. Исследования* доказывают, что при воздействии дальнего УФ-света погибают 99,9% вирусов и бактерий.

Данными устройствами должны оснащаться коммерческие и бытовые помещения. ANTICOIDgenerator нужно устанавливать в поликлиники, больницы, лаборатории, офисные помещения, заведения общественного питания, гостиницы, бары, рестораны, салоны красоты, фитнес залы, кинотеатры, магазины, лифты, детские сады и школы.

* <https://www.researchsquare.com/article/rs-25728/v1>

Модельный ряд

Модель		Производительность м³/час				
		40	80	120	160	200
 Ультрафиолетовый рециркулятор-обеззараживатель ANTICOVIDgenerator	RDU/DRU-30D	•				
	RDU/DRU-60D		•			
	RDU/DRU-100D			•		
	RDU/DRU-150D				•	
	RDU/DRU-200D					•
 Ультрафиолетовый рециркулятор-обеззараживатель ANTICOVIDgenerator, WiFi	RDU-30D, WiFi	•				
	RDU-60D, WiFi		•			
	RDU-100D, WiFi			•		
	RDU-150D, WiFi				•	
	RDU-200D, WiFi					•
Модель		RDU-30D / RDU-30D, WiFi	RDU-60D / RDU-60D, WiFi	RDU-100D / RDU-100D, WiFi	RDU-150D / RDU-150D, WiFi	RDU-200D / RDU-200D, WiFi
Стойка для рециркулятора	 SR-1	•	•	•	•	
Стойка для рециркулятора	 SR-2					•

Модель		Производительность м³/час	
		17	23
 Ультрафиолетовый рециркулятор-обеззараживатель ANTICOVIDgenerator для лифтов	DR-18D	•	
	DR-24D		•

Преимущества

УФ-ЛАМПЫ
НЕ ОБРАЗУЮТ ОЗОН

Ультрафиолетовые лампы мощностью 9 Вт, 15 Вт и 30 Вт. УФ-излучение с длиной волны 253,7 нм оказывает эффективное бактерицидное воздействие на микроорганизмы. Убивают 99,9% патогенных вирусов и бактерий.

9000 Ч
СЧЕТЧИК ЭФФЕКТИВНОЙ РАБОТЫ ЛАМПЫ

Каждый прибор оборудован счетчиком 9000 часов наработки УФ-ламп. По истечении срока лампы необходимо заменить для сохранения эффективной бактерицидной способности УФ-излучения против вирусов и бактерий.

БЕЗОПАСЕН ДЛЯ ЛЮДЕЙ И ЖИВОТНЫХ

Сертифицированные УФ-лампы не образуют озон. Ультрафиолетовое излучение происходит внутри корпуса прибора и не оказывает вредного воздействия на окружающую среду, людей и животных.

УНИКАЛЬНАЯ КОНСТРУКЦИЯ КОРПУСА

Уникальная конструкция корпуса позволяет обслуживать прибор или проводить замену ламп без демонтажа прибора. Прибор может быть размещен на стене горизонтально или вертикально или на специальной стойке с шасси для легкого перемещения (кроме модели для лифтов).

G3
ВОЗДУШНЫЙ ФИЛЬТР

Мощный воздушный фильтр класса G3 очищает воздух от пыли и препятствует снижению эффективности работы УФ-ламп.

НИЗКИЙ УРОВЕНЬ ШУМА

Уровень шума < 30 дБ делает возможным применять прибор даже в спальнях и детских комнатах.

УФ-ЛАМПЫ

НЕ ОБРАЗУЮТ
ОЗОН

9000 ч

СЧЕТЧИК
ЭФФЕКТИВНОЙ
РАБОТЫ ЛАМПЫ



БЕЗОПАСЕН
ДЛЯ ЛЮДЕЙ
И ЖИВОТНЫХ



НИЗКИЙ
УРОВЕНЬ ШУМА



УНИКАЛЬНАЯ
КОНСТРУКЦИЯ
КОРПУСА



МЕДИЦИНСКОЕ
ИЗДЕЛИЕ



СМОТРЕТЬ ВИДЕО



ПРЕЗЕНТАЦИЯ



Специальная стойка с шасси для
легкого передвижения прибора



Моющийся воздушный
фильтр G3 в комплекте



Уникальные тканевые чехлы
для интеграции в интерьер



Ультрафиолетовый рециркулятор-обеззараживатель ANTICOVIDgenerator



Новый инновационный продукт – рециркулятор Ballu ANTICOVIDgenerator имеет мощный бактерицидный поток, высокую степень обеззараживания и абсолютно безопасен для людей и животных.

- Сертифицированные ультрафиолетовые лампы не образуют озон
- Мощный бактерицидный поток – уничтожает 99,9% вирусов и бактерий
- Счетчик наработки эффективности ультрафиолетовых ламп на 9000 часов работы
- Мощный воздушный фильтр класса G3 очищает воздух от пыли и препятствует снижению эффективности работы УФ лампы
- Уникальная конструкция корпуса из металла не требует демонтажа прибора для обслуживания
- Уровень шума < 30 дБ делает возможным применение прибора даже в спальнях и детских комнатах
- Уникальный тканевый чехол позволяет декорировать прибор по цвету и интегрировать в интерьер
- Универсальное размещение на стене горизонтально/вертикально или на специальной передвижной стойке с шасси
- 2 года гарантии и 10 лет срок службы
- Сделано в России на заводе ИЗТТ, г. Ижевск
- Регистрационное удостоверение на медицинское изделие № РЗН 2022/18587

Технические характеристики

Параметр / Модель		ANTICOVIDgenerator				
		RDU/DRU-30D	RDU/DRU-60D	RDU/DRU-100D	RDU/DRU-150D	RDU/DRU-200D
Мощность бактерицидной лампы	Вт	15	15	15	15	30
Количество бактерицидных ламп	шт	1	2	3	4	3
Бактерицидная мощность излучения лампы	Вт/м²	4,9	4,9	4,9	4,9	12
Напряжение питания	В~Гц	230~50				
Класс электрозащиты		I				
Степень защиты		IP20				
Производительность по воздуху	м³/ч	40	80	120	160	200
Уровень шума	<дБ	26	27	29	30	32
Размеры прибора (ШxВxГ)	мм	175x700x135	175x700x135	300x700x135	300x700x135	425x1150x135
Размер упаковки (ШxВxГ)	мм	185x725x155	185x725x155	310x725x155	310x725x155	435x1175x155
Вес нетто / брутто	кг	5,1 / 5,6	5,3 / 5,8	6,6 / 7,2	7,5 / 8,1	13,4 / 14,4

УФ-ЛАМПЫ

НЕ ОБРАЗУЮТ
ОЗОН

9000ч

СЧЕТЧИК
ЭФФЕКТИВНОЙ
РАБОТЫ ЛАМПЫ



ГЕНЕРАТОР
ХОЛОДНОЙ
ПЛАЗМЫ



БЕЗОПАСЕН
ДЛЯ ЛЮДЕЙ
И ЖИВОТНЫХ



НИЗКИЙ
УРОВЕНЬ ШУМА



УНИКАЛЬНАЯ
КОНСТРУКЦИЯ
КОРПУСА

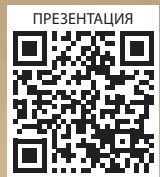

Интуитивно понятное
электронное управление



Моющийся воздушный
фильтр G3 в комплекте



Уникальные тканевые чехлы
для интеграции в интерьер



Ультрафиолетовый рециркулятор-обеззараживатель ANTICOVIDgenerator, WiFi



Работает с Android



работает с
HOMMUN



Новый инновационный продукт – рециркулятор Ballu ANTICOVIDgenerator с управлением по WiFi и Генератором холодной плазмы имеет мощный бактерицидный поток, высокую степень обеззараживания и абсолютно безопасен для людей и животных.

- Сертифицированные ультрафиолетовые лампы не образуют озон
- Мощный бактерицидный поток – уничтожает 99,9% вирусов и бактерий
- Счетчик наработки эффективности ультрафиолетовых ламп на 9000 часов работы
- Генератор холодной плазмы восстанавливает баланс отрицательных и положительных ионов в помещении
- Моющийся воздушный фильтр класса G3 очищает воздух от пыли и препятствует снижению эффективности работы УФ лампы
- Уникальная конструкция корпуса из металла не требует демонтажа прибора для обслуживания
- Уровень шума < 30 дБ делает возможным применение прибора даже в спальнях и детских комнатах
- Уникальный тканевый чехол позволяет декорировать прибор по цвету и интегрировать в интерьер
- 3 способа управления: на корпусе, дистанционно по WiFi через приложение Hommun или подключение в систему управления зданием MODBUS
- Универсальное размещение на стене горизонтально/вертикально или на специальной передвижной стойке с шасси
- 2 года гарантии и 10 лет срок службы
- Сделано в России на заводе ИЗТТ, г. Ижевск

Технические характеристики

Параметр / Модель		ANTICOVIDgenerator, WiFi				
		RDU-30D WiFi	RDU-60D WiFi	RDU-100D WiFi	RDU-150D WiFi	RDU-200D WiFi
Мощность бактерицидной лампы	Вт	15	15	15	15	30
Количество бактерицидных ламп	шт	1	2	3	4	3
Бактерицидная мощность излучения лампы	Вт/м²	4,9	4,9	4,9	4,9	12
Напряжение питания	В~Гц	230~50				
Класс электрозащиты		I				
Степень защиты		IP20				
Производительность по воздуху	м³/ч	40	80	120	160	200
Уровень шума	<дБ	26	27	29	30	32
Размеры прибора (ШxВxГ)	мм	175x700x135	175x700x135	300x700x135	300x700x135	425x1150x135
Размер упаковки (ШxВxГ)	мм	185x725x155	185x725x155	310x725x155	310x725x155	435x1175x155
Вес нетто / брутто	кг	5,1 / 5,6	5,3 / 5,8	6,6 / 7,2	7,5 / 8,1	13,4 / 14,4

УФ-ЛАМПЫ

НЕ ОБРАЗУЮТ
ОЗОН

9000 ч

СЧЕТЧИК
ЭФФЕКТИВНОЙ
РАБОТЫ ЛАМПЫ

G3

ВОЗДУШНЫЙ
ФИЛЬТР



НИЗКИЙ
УРОВЕНЬ ШУМА



УНИКАЛЬНАЯ
КОНСТРУКЦИЯ
КОРПУСА



НЕ ОБРАЗУЕТ
ОЗОН



СМОТРЕТЬ ВИДЕО



ПРЕЗЕНТАЦИЯ



Прибор может управляться
с помощью датчика движения



Моющийся воздушный
фильтр G3 в комплекте



Лицевая панель
из нержавеющей стали



Ультрафиолетовый рециркулятор-обеззараживатель ANTICOVIDgenerator для лифтов



Новый инновационный продукт – рециркулятор Ballu ANTICOVIDgenerator для лифтов создан специально для обеспечения чистоты воздуха в замкнутых пространствах. Прибор может управляться с помощью датчика движения.

- Сертифицированные ультрафиолетовые лампы не образуют озон
- Мощный бактерицидный поток – уничтожает 99,9% вирусов и бактерий
- Счетчик наработки эффективности ультрафиолетовых ламп на 9000 часов работы
- Мощный воздушный фильтр класса G3 очищает воздух от пыли и препятствует снижению эффективности работы УФ-лампы
- Уникальная конструкция корпуса из металла не требует демонтажа прибора для обслуживания
- Уровень шума < 30 дБ
- Стильный корпус позволяет использовать рециркулятор в лифтах премиального уровня
- Универсальное размещение на стене горизонтально/вертикально
- 2 года гарантии и 5 лет срок службы
- Сделано в России на заводе ИЗТТ, г. Ижевск

Технические характеристики

Параметр / Модель		ANTICOVIDgenerator	
		DR-18D	DR-24D
Мощность бактерицидной лампы	Вт	9	9
Количество бактерицидных ламп	шт	1	1
Бактерицидная мощность излучения лампы	Вт/м²	1,8	1,8
Напряжение питания	В~Гц	230-50	230-50
Материал лицевой панели		Сталь с порошковой покраской	Нержавеющая сталь
Класс электрозащиты		I	I
Степень защиты		IP20	IP20
Производительность по воздуху	м³/ч	17	23
Уровень шума	<дБ	30	30
Размеры прибора (ШхВхГ)	мм	175×700×135	225×7410×775
Размер упаковки (ШхВхГ)	мм	185×725×155	235×7435×795
Вес нетто / брутто	кг	2,2 / 2,8	2,4 / 3,0

Подбор водонагревателя

Подбор и расчет объема электрического накопительного водонагревателя

Для того чтобы подобрать электрический накопительный водонагреватель, надо определить, сколько литров воды комфортной температуры $\approx 38\text{ }^{\circ}\text{C}$ необходимо в день или за 1 раз.

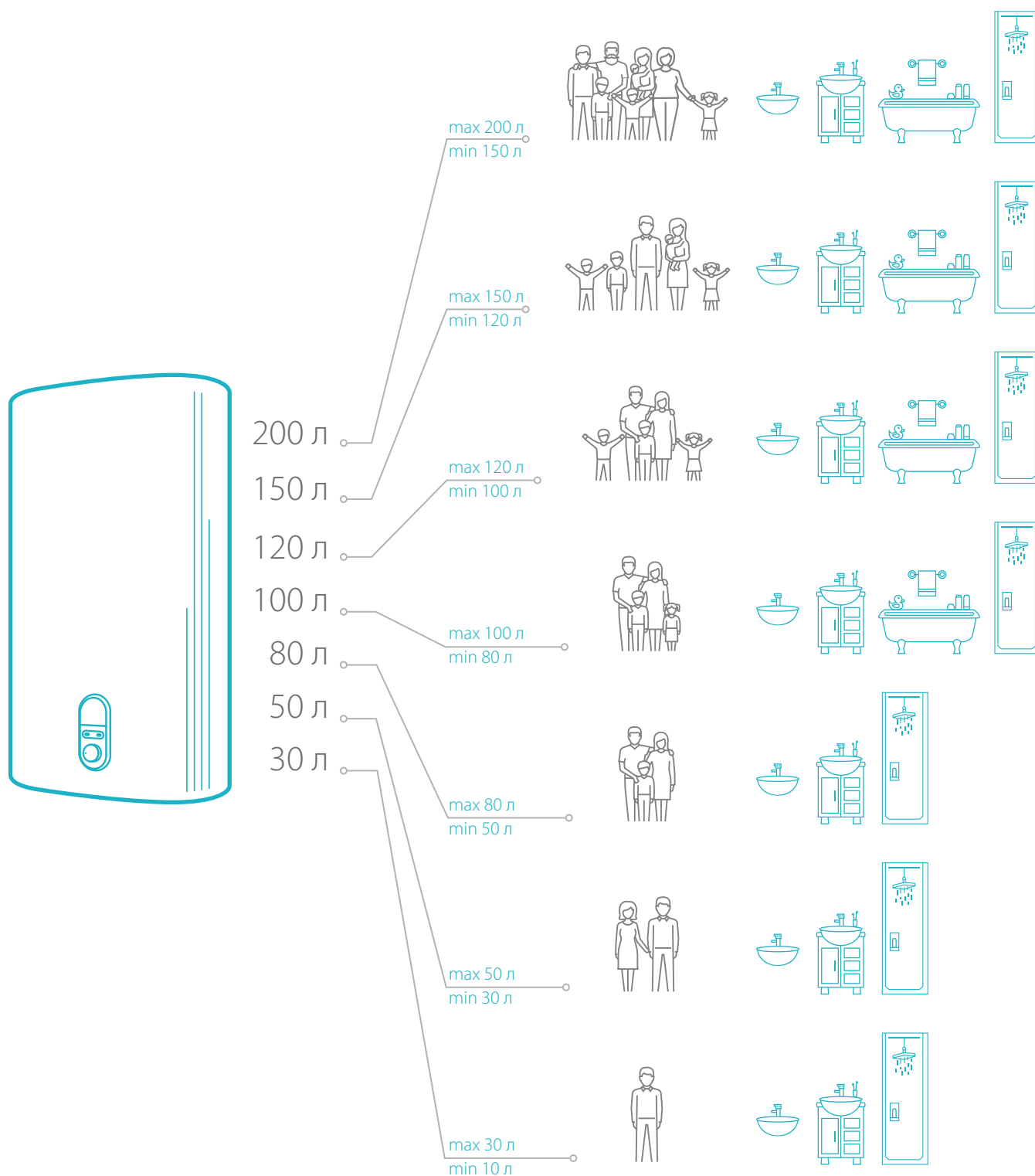

Производитель оставляет за собой право без предварительного уведомления покупателя вносить изменения в конструкцию, технические характеристики или технологию изготовления изделия с целью улучшения его свойств.

УПРАВЛЯЙТЕ SMART WiFi ИЗ ЛЮБОЙ ТОЧКИ МИРА*



ВОДОНАГРЕВАТЕЛИ СЕРИИ SMART WiFi DRY+



Нержавеющая высоколегированная сталь AISI 304 производства Южной Кореи. Автоматизированные сварочные линии последнего поколения с шестиступенчатым контролем качества шва. Life-test на 160 000 циклов, контролирующей эксплуатационный срок более 10 лет. Безупречный плоский дизайн.

* См. модель WiFi в разделе «Аксессуары».

Модель IN B доступна только у партнеров дистрибутора в регионах SMART WiFi DRY+, через фирменную программу «Молния» (заборная арматура и комплектация «дизайн» поставляются по отдельности и требуют покупки в интернет-магазине).



Platinum Partner

www.ballu.ru



КАТАЛОГ
ВОДОНАГРЕВАТЕЛИ
2023

Служба поддержки клиентов:
8 800 500 0775
www.ballu.ru

Юридическое указание. Несмотря на тщательное составление, безошибочность сведений, содержащихся в данном каталоге, не гарантируется. Отдельные технические характеристики приборов могут отличаться от описанных в каталоге в связи с постоянным совершенствованием оборудования.

