

Каталог продукции PIPELIFE- INSTAPLAST PP-R

Системы полипропиленовых труб
и фитингов, для горячего и холодного
водоснабжения, систем отопления:
PP-R, PP-RCT (Beta PP-R)

О компании

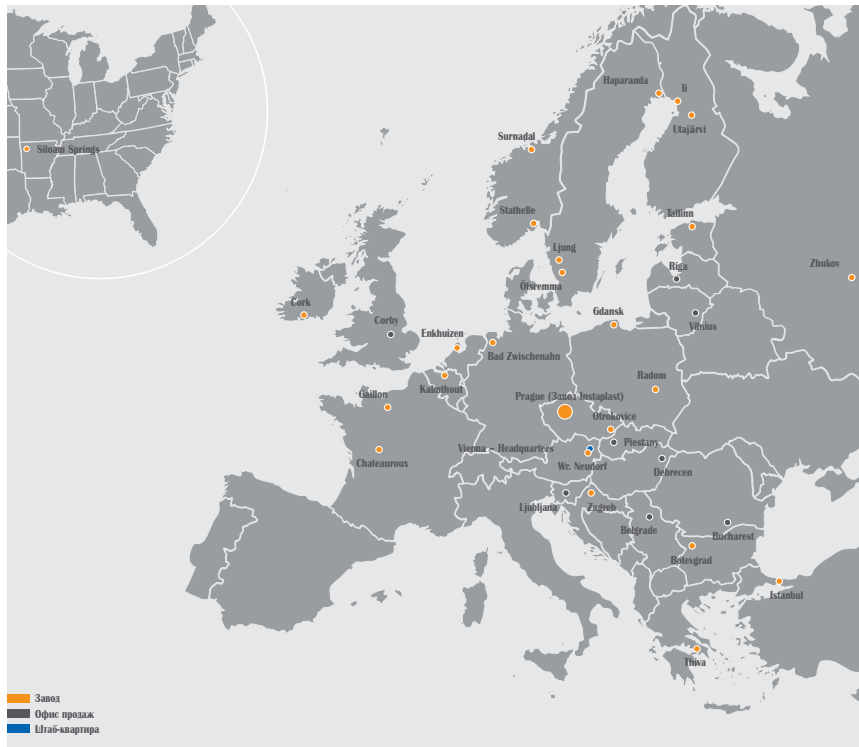

История концерна Пайплайф

Пайплайф – один из мировых лидеров в производстве пластиковых систем водоснабжения и водоотведения для инженерных сетей. Основными видами продукции являются:

- трубы, фитинги и колодцы из ПП и ПВХ для безнапорной канализации
- трубы и фитинги из ПЭ, ПП и ПВХ для напорного водоснабжения и канализации
- трубы и фитинги из ПП для водоснабжения и отопления
- трубы и фитинги из ПЭ для газоснабжения
- чугунная арматура для напорных сетей
- трубы и фитинги из ПЭ, ПП и ПВХ для дренажа и орошения
- трубы и фитинги из ПЭ и ПВХ для защиты кабелей
- трубы и фитинги из ПВХ для защиты электропроводки
- системы накопления и очистки бытовой и ливневой канализации

Компания Пайплайф была создана в 1989 году по инициативе австрийского концерна Wienerberger и бельгийского гиганта химической индустрии Solvay. Wienerberger – лидер мирового рынка по производству строительных материалов с 1918 года. Штаб-квартира концерна находится в Вене (Австрия). В России у компании работает завод по производству стройматери-

алов на территории Владимирской области.

В настоящее время в группу входят 27 заводов, расположенных в 26 странах мира. Продажи компании в 2013г. составили 869 млн. евро. Всего в компании Пайплайф работает 2638 сотрудников.

История завода PipeLife-Instaplast

Пайплайф Чехия была основана в апреле 1994 года. Принадлежит к холдингу Пайплайф International. В 2009 году компания Пайплайф завершила слияние с Instaplast.

Instaplast была основана в 1990 году и является первым в Чехии производителем пластиковых труб для внутреннего водоснабжения и отопления. Это была одна из первых компаний в Чешской республике, которая стала производить трубы из полипропилена и фитинги, которые применяются в системах водоснабжения, отопления, а так же для транспортировки сжатого воздуха и прочих веществ к которым материал химически устойчив. Собственная лаборатория, осуществляющая контроль качества не только готовых изделий, но и

Пайплайф в России

Представительство компании Пайплайф в России было открыто в 2000 году.

С момента основания Российского представительства, компания зарекомендовала себя как надежный поставщик качественных трубных систем и партнер по выбору надёжных решений по проектированию инженерных сетей. Пайплайф сотрудничает с крупнейшим проектных институтов и водоканалов до строительно-монтажных организаций и специализированных оптовиков.

Все усилия по развитию компании Пайплайф направлены на перспективные разработки, упрощающие работу наших клиентов. Главным принципом, которым мы руководствуемся в работе, является: «СТАРЫЕ ПРОБЛЕМЫ – НОВЫЕ НАДЁЖНЫЕ РЕШЕНИЯ».

В 2006 году компания Пайплайф приступила к строительству завода по производству пластиковых трубных систем на территории России. Производство было запущено в 2007 г.

В ассортименте выпускаемой продукции-системы для наружной безнапорной канализации со структурированной стенкой из полипропилена **Pragma®**, а также трубы для напорного водоснабжения из ПЭ и ПВХ, внутренняя канализация и системы ПП труб для водоснабжения и отопления. На заводе установлены линии для производства пластиковых труб диаметрами от 16 до 1200 мм, производственной мощностью до 19 тысяч тонн в год.

ТЕХНИЧЕСКИЕ ХАРАКТЕРИСТИКИ

I. ОПИСАНИЕ

1. Общая часть

1.1. Область применения

Продукция PIPELIFE-INSTAPLAST PP-R предназначена для трубопроводов отопления, питьевой и горячей воды, систем кондиционирования. Свойства труб позволяют использовать данную систему также для подачи целого ряда иных веществ и/или сред. По трубам можно транспортировать сжатый воздух или другие жидкие, газовые среды, если материал PP-R является устойчивым к их воздействию (см. таблицу стойкости, её можно запросить у вашего менеджера или в нашем техническом каталоге). Систему нельзя использовать для ряда концентрированных нефтепродуктов.



1.2. Материалы используемые для изготовления трубопроводных систем PIPELIFE-INSTAPLAST PP-R

Для изготовления трубных систем низкотемпературного отопления (до 70°C), холодного и горячего водоснабжения, трубы PN10, 16, 20 и фитинги, компания PIPELIFE использует материал PP-R – полипропилен, тип 3 PP-R рандом (серый). Данный материал имеет ALFA структуру, молекулярная сетка выглядит так:

Стандартный PP-R:
Имеет альфа α-структуру кристалла (Monoklin)



Для изготовления трубных систем высокотемпературного отопления (до 95 °C), компания PIPELIFE использует материал PP-RCT (Beta PPR) – рандомный сополимер полипропилена с особой кристаллической структурой, обеспечивает максимальную эффективность, при предельных нагрузках (серый). Данный материал имеет BETA структуру, молекулярная сетка выглядит так:

Новый PP-RCT:
Имеет бета β-структуру кристалла (Hexagonal)

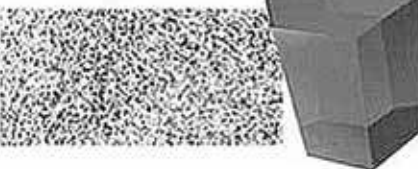

Всё сырьё для продукции PIPELIFE-INSTAPLAST PP-R поставляется компанией Boreallis в окрашенном виде, серого цвета.

Система PIPELIFE-INSTAPLAST PP-R производится в соответствии с нормами:

ISO 15874, DIN 4726, DIN 8077,
DIN 8078, ГОСТ Р 52134-2003,
ТУ 2248-024-70239139-2007

ПРИМЕЧАНИЕ: С учетом того, что в горячей воде при температуре 30 °C – 50 °C размножаются бактерии, включая вид *Legionella* (смертельно опасный для здоровья человека), рекомендуем кратковременный перегрев теплообменников горячей воды при температуре 60°C – 70°C, поэтому следует использовать исключительно трубы напорного ряда S 2,5 (PN20).

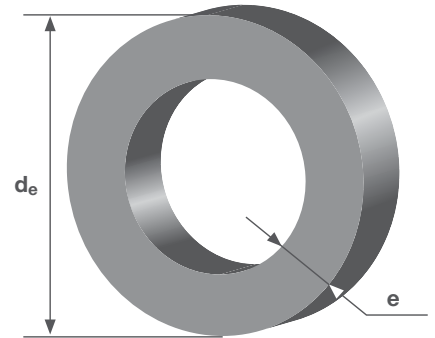

ТЕХНОЛОГИЯ PP-RCT В РАБОТЕ:

За счёт улучшенной молекулярной формулы:

1. Увеличивается пропускная способность

Благодаря меньшей толщине стенок существенно увеличивается пропускная способность

Это позволяет использовать при проектировании и монтаже, решения с меньшими диаметрами трубы. Трубы обеспечивают более высокий расход или давление.

2. Улучшается сопротивление сжатию при высоких температурах.

В результате нуклеаризации производственного материала, в PP-RCT образуются кристаллы меньшие по величине и в большем количестве, чем в случае PP-R. Это обеспечивает еще большую надежность в длительных применениях за счет повышенного сопротивления сжатию при высоких температурах.

3. Уменьшается вес.

Благодаря меньшей толщине стенок существенно уменьшается вес труб

4. Повышенная износостойкость

Благодаря специальной технологии изготовления PP-RCT стало возможным повышение максимально допустимых температур при более высоком усилии сжатия.

5. Максимальные рабочие температуры

Новые напорные трубы PP-RCT являются революционным достижением нашего многолетнего исследования в области

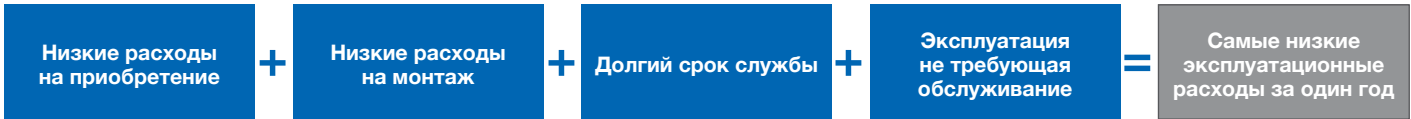

более надежных и эффективных полипропиленовых труб, пригодных почти для всех жидких сред. Максимальные рабочие температуры в сочетании с продолжительными нагрузками определяют использование продуктов PP-RCT в особенности при сооружении трубопроводов, и в других областях с высокими требованиями к используемым материалам.

1. 3. Экономические аспекты использования труб PP-R и PP-RCT

Использование пластмассовых труб приносит пользователю много преимуществ.

- Высокая устойчивость к возникновению минеральных отложений (способность самоочистки, постоянное живое сечение).
- Гибкость труб обеспечивает устойчивость к повреждениям при транспортировке и монтаже.
- Отсутствует риск повреждения микроорганизмами и плесенью или коррозии, вызванной блуждающими токами.

- Трубы также отличаются низким весом, что делает работу с трубами более быстрой, точной и безопасной.
- Снижает затраты на транспортировку и складирование.
- Низкие расходы на приобретение. Материал PP-R STABI BETA можно сваривать теми же методами как и материал PP-R.
- Низкие расходы на обслуживание

Сравнительный график

Трубы Stabi из PP-RCT (Beta) наружное армирование алюминием, PN20 Трубы с внутренним армированием фиброй PP-R/PP-R-GF/PP-R SDR 6, PN20 Труба PP-R не армированная PN20

Срок службы трубопровода PIPELIFE-INSTAPLAST PP-R

В молекулярной структуре пластмасс, подвергающихся постоянному воздействию нагрузки, происходит медленное перемещение полимерных цепей и тем самым их ориентация.

Первым следствием данного процесса является то, что модуль упругости для расчетов зависит от предполагаемой продолжительности нагрузки. Для более продолжительной эксплуатации модуль ниже, чем для кратковременного использования – этот факт отражают данные, указанные в ниже приведенной таблице температурной зависимости. Это значения, полученные в ходе продолжительных лабораторных испытаний, проверенных на практике и опубликованные в нормах EN и ISO, которые заимствуются, конечно же, и чешскими нормами ISO. Вторым следствием ориентации полимерных цепей является так называемая релаксация (ослабление). При механической нагрузке на трубу (давление, растяжение и т.п.) в стенах трубы возникает напряжение. Если нагрузка не является постоянной, то напряжение в стенах трубы со временем снизится (ослабится) до нуля и труба потом проявляет подобные свойства как до нагрузки. Прочность трубы не снижается и труба «не подвержена старению».

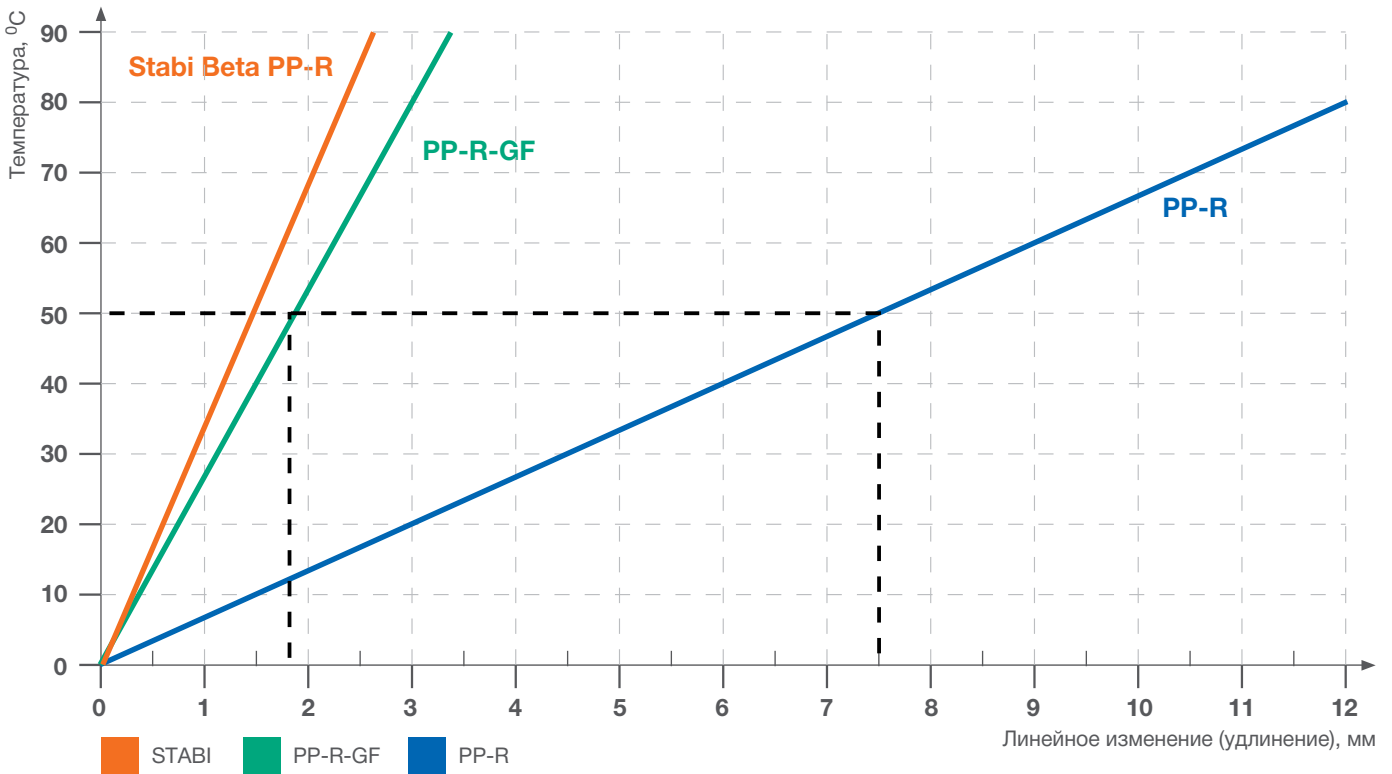



Таблица размеров труб для водопроводов согласно норме ISO EN ISO 15874

Диаметр (мм)	Толщина стенок трубы (мм)				
	S5 (PN10)	S3,2 (PN16)	S2,5 (PN20)	PP-RCT STABI BETA	PP-R-GF
16	1,8	2,2	2,7	2,2	
20	1,9	2,8	3,4	2,8	3,4
25	2,3	3,5	4,2	2,8	4,2
32	2,9	4,4	5,4	3,6	5,4
40	3,7	5,5	6,7	4,5	6,7
50	4,6	6,9	8,3	5,6	8,3
63	5,8	8,6	10,5	7,1	10,5
75	6,8	10,3	12,5	8,4	
90	8,2	12,3	15,0	10,1	
110	10,0	15,1	18,3	12,3	

Таблица зависимости температуры от давления и срока службы
PP-R (MRS 8) и PP-RCT STABI BETA

Температура (°C)	Срок службы (год)	Давление (Бар.)			
		S5 (PN10)	S3,2 (PN16)	S2,5 (PN20)	PP-RCT STABI BETA
10	1	17,5	27,8	35,1	35,1
	5	16,5	26,2	33,0	33,0
	10	16,1	25,6	32,2	32,2
	25	15,6	24,7	31,1	31,1
	50	15,2	24,1	30,3	30,3
20	1	15,0	23,7	29,9	29,9
	5	14,1	22,3	28,1	28,1
	10	13,7	21,7	27,4	27,4
	25	13,2	21,0	26,4	26,4
	50	12,9	20,4	25,7	25,7
30	1	12,7	20,2	25,4	25,4
	5	11,9	18,9	23,8	23,8
	10	11,6	18,4	23,2	23,2
	25	11,2	17,7	22,3	22,3
	50	10,9	17,2	21,7	21,7
40	1	10,8	17,1	21,6	21,6
	5	10,1	16,0	20,2	20,2
	10	9,8	15,5	19,6	19,6
	25	9,4	15,0	18,8	18,8
	50	9,2	14,5	18,3	18,3
50	1	9,1	14,5	18,2	18,2
	5	8,5	13,5	17,0	17,0
	10	8,2	13,1	16,5	16,5
	25	7,9	12,6	15,9	15,9
	50	7,7	12,2	15,4	15,4
60	1	7,7	12,2	15,4	15,4
	5	7,1	11,3	14,3	14,3
	10	6,9	11,0	13,9	13,9
	25	6,6	10,5	13,3	13,3
	50	6,4	10,2	12,9	12,9
70	1	6,5	10,3	12,9	12,9
	5	6,0	9,5	12,0	12,0
	10	5,8	9,2	11,6	11,6
	25	5,0	8,0	10,0	10,0
	50	4,2	6,7	8,5	8,5
80	1	5,4	8,6	10,8	10,8
	5	4,8	7,6	9,6	9,6
	10	4,0	6,4	8,1	8,1
	25	3,2	5,1	6,5	6,5
90	1	3,8	6,1	7,6	7,6
	5	2,6	4,1	5,2	5,2

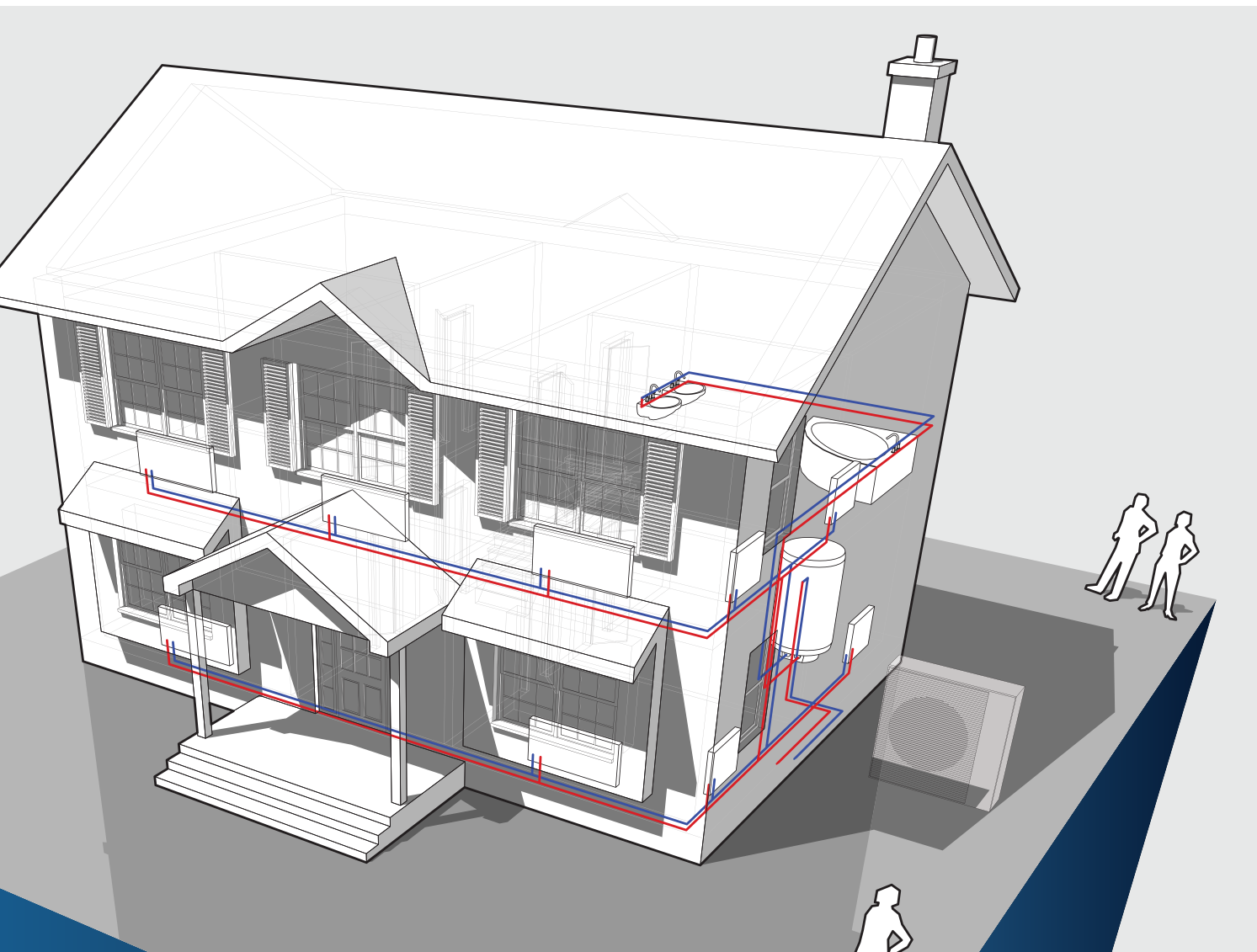
Приведенные в таблице значения установлены с учетом коэффициента безопасности k = 1,5 согласно норме DIN 8077, данный коэффициент используется для расчета внутренних водопроводных сетей. Обозначенная область рекомендуется для сетей горячей воды.

PIPELIFE-INSTAPLAST PP-R – ТРУБЫ

Труба полипропиленовая PipeLife S5/SDR11 (PN10)



Длина трубы – 4 м.

Труба однослойная напорная полипропиленовая PipeLife PN10 – для систем холодного водоснабжения с температурой воды до +20°C, номинальное давление 10 бар

D, mm	t, mm	l, mm	Артикул	Упаковка, шт.	Вес, кг/м
16	1,8	4000	510121.01	1/25	0,080
20	1,9	4000	510129.01	1/25	0,139
25	2,3	4000	510134.01	1/25	0,176
32	2,9	4000	510139.01	1/10	0,267
40	3,7	4000	510144.01	1/10	0,412
50	4,6	4000	510149.01	1/4	0,638
63	5,8	4000	510154.01	1/2	1,010
75	6,8	4000	510159.01	1/2	1,420
90	8,2	4000	510164.01	1/1	2,030
110	10,0	4000	510169.01	1/1	3,010

Труба полипропиленовая PipeLife S3,2/SDR7,4 (PN16)



Длина трубы – 4 м.

Труба однослойная напорная полипропиленовая PipeLife PN16 – для систем холодного водоснабжения с температурой воды до +60°C, номинальное давление 16 бар

D, mm	t, mm	l, mm	Артикул	Упаковка, шт.	Вес, кг/м
16	2,2	4000	510122.01	1/25	0,080
20	2,8	4000	510130.01	1/25	0,139
25	3,5	4000	510135.01	1/25	0,176
32	4,4	4000	510140.01	1/10	0,267
40	5,5	4000	510145.01	1/10	0,412
50	6,9	4000	510150.01	1/4	0,638
63	8,6	4000	510155.01	1/2	1,010
75	10,3	4000	510160.01	1/2	1,420
90	12,3	4000	510165.01	1/1	2,030
110	15,1	4000	510170.01	1/1	3,010

Труба полипропиленовая PipeLife S2,5/SDR6 (PN20)



Длина трубы – 4 м.

Труба однослойная напорная полипропиленовая PipeLife PN20 – для систем холодного водоснабжения с температурой воды до +75°C, номинальное давление 20 бар

D, mm	t, mm	l, mm	Артикул	Упаковка, шт.	Вес, кг/м
16	2,7	4000	510123.01	1/25	0,110
20	3,4	4000	510131.01	1/25	0,172
25	4,2	4000	510136.01	1/25	0,266
32	5,4	4000	510141.01	1/10	0,434
40	6,7	4000	510146.01	1/10	0,671
50	8,3	4000	510151.01	1/4	1,050
63	10,5	4000	510156.01	1/2	1,650
75	12,5	4000	510161.01	1/2	2,340
90	15,0	4000	510166.01	1/1	3,360
110	18,3	4000	510171.01	1/1	5,040

**Труба армированная
алюминиевой фольгой
BETA PP-RCT S4/SDR9
(PN20)**

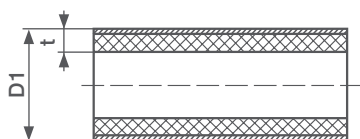

Длина трубы – 4 м.

Труба многослойная напорная полипропиленовая PipeLife PN20, армированная перфорированной алюминиевой фольгой – для систем горячего водоснабжения и закрытых систем централизованного или децентрализованного отопления с температурой воды до +90°C, номинальное давление 20 бар

D, mm	D1, mm	t, mm	l, mm	Артикул	Упаковка, шт.	Вес, кг/м
16	17,7	2,50	4000	590100.01	1/25	0,130
20	21,8	2,80	4000	590101.01	1/20	0,218
25	26,8	2,80	4000	590102.01	1/10	0,294
32	33,8	3,60	4000	590103.01	1/5	0,454
40	41,8	4,50	4000	590104.01	1/5	0,644
50	51,8	5,60	4000	590105.01	1/4	0,935
63	65,0	7,10	4000	590106.01	1/2	1,465
75	77,0	8,40	4000	590107.01	1/1	1,929
90	92,7	10,10	4000	590108.01	1/1	3,011
110	113,0	12,30	4000	590109.01	1/1	4,288

**Труба армированная
стекловолокном PipeLife
PP-R-GF SDR6 (PN 20)**

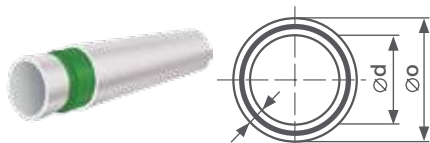

Труба многослойная напорная полипропиленовая PipeLife (SDR6), армированная стекловолокном — для систем горячего водоснабжения и закрытых систем централизованного или децентрализованного отопления

D, mm	SDR6	Артикул	Упаковка, шт.	Вес, кг/м
20 x 3,4	3,4	590001.01		0,186/100
25 x 4,2	4,2	590002.01		0,286/100
32 x 5,4	5,4	590003.01		0,467/40
40 x 6,7	6,7	590004.01		0,723/40
50 x 8,3	8,3	590005.01		1,122/16
63 x 10,5	10,5	590006.01		1,783/8

**Труба полипропиленовая
в бухтах**

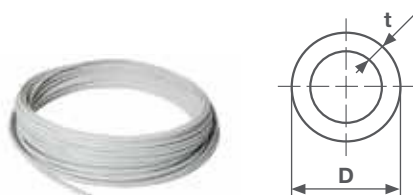

Труба поставляется в бухтах.

D, mm	t, mm	PN16/ PN20	Артикул	Упаковка, шт.	Вес, кг/м
16	2,2		510022.01	100/100	0,098
16	2,7		510023.01	100/100	0,110
20	1,9		510029.01	100/100	0,139
20	2,8		510030.01	100/100	0,148
20	3,4		510031.01	100/100	0,172
25	3,5		510035.01	100/100	0,230
25	4,2		510036.01	100/100	0,266

PIPELIFE-INSTARLAST PP-R – ФИТИНГИ

Отвод 45°

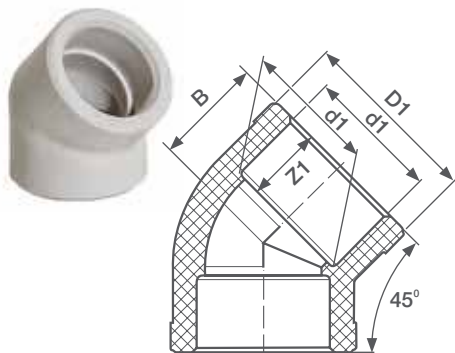

Типоразмер	d1, mm	B, mm	Z1, mm	Артикул	Упаковка, шт.	Вес, кг/шт.
16	15,5	18,00	13,3	520101.01	50/200	0,008
20	19,5	18,70	14,5	520102.01	50/500	0,019
25	24,5	21,20	16,0	520103.01	50/300	0,023
32	31,5	39,00	18,1	520104.01	20/100	0,036
40	39,4	38,00	20,5	520105.01	5/25	0,060
50	49,4	46,00	23,5	520106.01	5/20	0,101
63	62,5	50,00	27,4	520107.01	5/10	0,208
75	74,9	48,50	31,0	520108.01	2/6	0,402
90	89,9	56,20	35,5	520109.01	1/6	0,685
110	110,0	66,30	41,5	520110.01	1/5	1,025

Отвод 90°

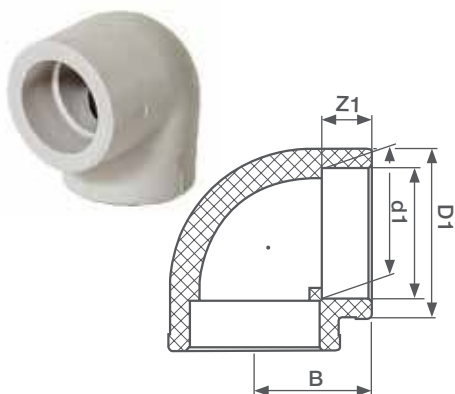

Типоразмер	d1, mm	B, mm	Z1, mm	Артикул	Упаковка, шт.	Вес, кг/шт.
16	15,5	22,50	13,3	520201.01	50/250	0,008
20	19,5	28,00	14,5	520202.01	50/400	0,015
25	24,5	29,95	16,0	520203.01	50/250	0,028
32	31,5	40,00	18,1	520204.01	20/100	0,050
40	39,4	40,00	20,5	520205.01	5/70	0,084
50	49,4	48,00	23,5	520206.01	5/40	0,141
63	62,5	58,70	27,4	520207.01	5/20	0,258
75	74,9	70,50	31,0	520208.01	2/6	0,455
90	89,9	81,50	35,5	520209.01	1/4	0,788
110	110,0	98,10	41,5	520210.01	1/4	1,376

Отвод 90°/45° внутренний/наружный

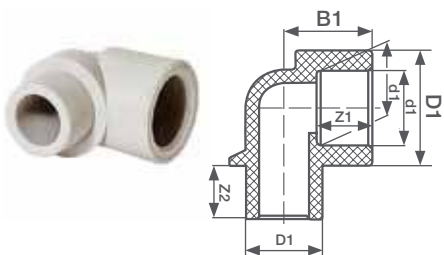

Типоразмер	d1, mm	B, mm	Z1, mm	D2, mm	Z2, mm	Артикул	Упаковка, шт.	Вес, кг/шт.
20	19,5	23,0	14,5	20,0	14,0	520301.01	50/300	0,014
25	24,5	32,5	16,0	25,0	16,0	520302.01	50/250	0,026

Типоразмер	d1, mm	B, mm	Z1, mm	D2, mm	Z2, mm	Артикул	Упаковка, шт.	Вес, кг/шт.
20						520330.01	20	0,014

Тройник

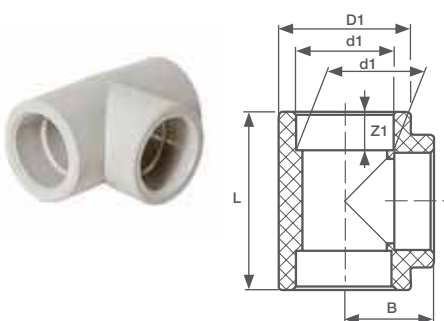

Типоразмер	d1, mm	B, mm	Z1, mm	L, mm	Артикул	Упаковка, шт.	Вес, кг/шт.
16	15,5	22,0	13,3	44,0	530201.01	50/250	0,012
20	19,5	26,0	14,5	54,0	530202.01	50/300	0,021
25	24,5	27,0	16,0	65,0	530203.01	50/150	0,035
32	31,5	36,0	18,1	78,0	530204.01	20/100	0,063
40	39,4	42,0	20,5	94,0	530205.01	10/50	0,114
50	49,4	50,0	23,5	114,0	530206.01	5/30	0,200
63	62,5	70,0	27,4	140,0	530207.01	5/15	0,448
75	74,9	70,0	31,0	142,0	530208.01	1/5	0,527
90	89,9	81,3	35,5	162,6	530209.01	1/6	0,940
110	110,0	97,5	41,5	195,0	530210.01	1/4	1,590

Тройник переходной

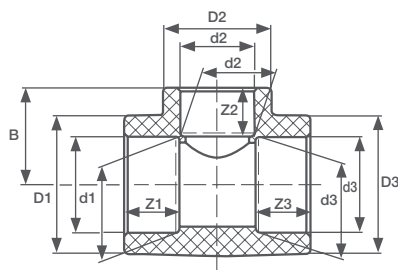

Типоразмер	d1, mm	d2, mm	Z1, mm	Z2, mm	B, mm	L, mm	Артикул	Упаковка, шт.	Вес, кг/шт.
16x20x16	15,5	19,5	13,3	14,5	27,0	46,0	530301.01	20/100	0,017
20x20x16	19,5	19,5	14,5	14,5	27,0	51,0	530304.01	20/200	0,025
20x16x20	19,5	15,5	14,5	13,3	26,0	54,0	530305.01	50/300	0,026
20x25x20	19,5	24,5	14,5	16,0	27,0	64,0	530306.01	50/150	0,033
25x20x25	24,5	19,5	16,0	14,5	33,0	60,0	530307.01	50/150	0,036
25x25x20	24,5	24,5	16,0	16,0	27,0	64,0	530308.01	50/150	0,038
25x32x25	24,5	31,5	16,0	18,1	36,0	76,0	530309.01	50/150	0,049
25x20x20	24,5	19,5	16,0	14,5	30,0	60,0	530310.01	10/100	0,035
32x20x32	31,5	19,5	18,1	14,5	32,0	69,0	530311.01	50/100	0,045
32x20x25	31,5	19,5	18,1	14,5	32,0	69,0	530312.01	50/100	0,047
32x25x32	31,5	24,5	18,1	16,0	33,0	70,0	530313.01	50/100	0,049
32x32x25	31,5	31,5	18,1	18,1	39,0	77,0	530314.01	50/100	0,061
32x40x32	31,5	39,4	18,1	20,5	44,5	89,0	530315.01	10/50	0,081
40x20x40	39,4	19,5	20,5	14,5	36,0	78,0	530316.01	10/60	0,083
40x25x40	39,4	24,5	20,5	16,0	37,5	81,0	530317.01	10/60	0,104
40x32x40	39,4	31,5	20,5	18,1	43,5	90,0	530318.01	10/50	0,103
50x32x50	49,4	31,5	23,5	18,1	42,5	80,0	530320.01	5/30	0,146
50x40x50	49,4	39,4	23,5	20,5	57,5	114,0	530321.01	5/15	0,223
63x32x63	62,5	31,5	27,4	18,1	52,0	92,0	530324.01	5/15	0,259
63x40x63	62,5	39,4	27,4	20,5	53,0	92,0	530323.01	5/15	0,260
63x50x63	62,5	49,4	27,4	23,5	66,5	140,0	530325.01	5/15	0,414
75x50x75	74,9	49,4	31,0	23,5	70,5	142,0	530326.01	2/10	0,496
75x63x75	74,9	62,5	31,0	27,4	70,0	142,0	530327.01	2/8	0,531
90x63x90	89,9	62,5	35,5	27,4	73,3	136,0	530329.01	2/6	0,727
90x75x90	89,9	74,9	35,5	31,0	76,8	148,0	530330.01	2/6	0,805
110x63x110	110,0	62,5	41,5	27,4	83,0	148,0	530333.01	1/5	1,076
110x75x110	110,0	74,9	41,5	31,0	86,6	160,0	530334.01	1/4	1,170
110x90x110	110,0	89,9	41,5	35,5	91,2	175,0	530335.01	1/4	1,270

Тройник угловой

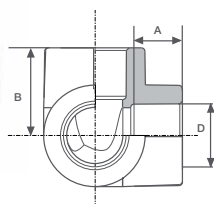

Типоразмер	d1, mm	Z1, mm	B, mm	Артикул	Упаковка, шт.	Вес, кг/шт.
20x20x20	19,5	14,5	25,0	530102.01	10/50	0,030

Крестовина

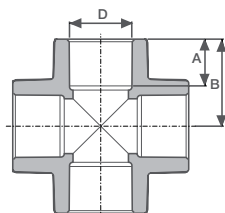

Типоразмер	d1, mm	L, mm	B, mm	Артикул	Упаковка, шт.	Вес, кг/шт.
20	19,5	51,0	25,5	530401.01	25/100	0,022
25	24,5	58,0	29,0	530402.01	25/100	0,037
32	31,5	69,0	34,5	530403.01	10/50	0,064
40/25	39,4	67,0	33,5	530413.01	10/50	0,075

Муфта

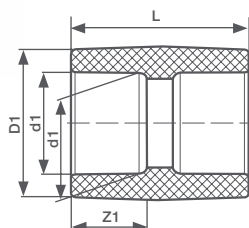

Типоразмер	d1, мм	Z1, мм	L, мм	Артикул	Упаковка, шт.	Вес, кг/шт.
16	15,5	13,3	28,0	540101.01	50/250	0,006
20	19,5	14,5	30,0	540102.01	50/600	0,011
25	24,5	16,0	40,0	540103.01	50/350	0,019
32	31,5	18,1	46,0	540104.01	20/240	0,024
40	39,4	20,5	53,5	540105.01	20/100	0,053
50	49,4	23,5	62,0	540106.01	10/70	0,095
63	62,5	27,4	62,0	540107.01	5/30	0,120
75	74,9	31,0	71,5	540108.01	1/25	0,260
90	89,9	35,5	76,0	540109.01	1/16	0,436
110	110,0	41,5	90,0	540110.01	1/10	0,614

Муфта переходная внутренняя/наружная

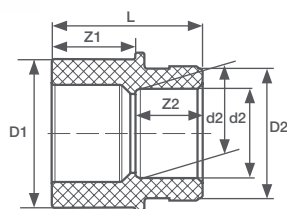

Типоразмер	D1, мм	d2, мм	Z1, мм	Z2, мм	L, мм	Артикул	Упаковка, шт.	Вес, кг/шт.
20/16	20,0	15,5	32,0	13,3	32,0	540202.01	50/250	0,006
25/20	25,0	19,5	16,5	14,5	32,0	540203.01	50/500	0,010
32/20	32,0	19,5	18,0	14,5	32,5	540204.01	50/200	0,017
32/25	32,0	24,5	18,0	16,0	38,0	540205.01	50/300	0,020
40/20	40,0	19,5	20,5	14,5	34,0	540206.01	10/50	0,018
40/25	40,0	24,5	20,5	16,0	35,5	540207.01	10/50	0,019
40/32	40,0	31,5	18,5	18,1	39,0	540208.01	20/100	0,021
50/32	50,0	31,5	29,5	18,1	62,0	540209.01	10/50	0,044
50/40	50,0	39,4	29,5	20,5	66,0	540210.01	10/50	0,054
63/32	63,0	31,5	35,0	18,1	75,5	540211.01	10/70	0,093
63/40	63,0	39,4	28,5	20,5	65,0	540212.01	10/70	0,083
63/50	63,0	49,4	28,5	23,5	62,5	540213.01	10/70	0,093
75/50	75,0	49,4	30,0	23,5	57,5	540217.01	2/20	0,121
75/63	75,0	62,5	30,0	27,4	65,0	540214.01	1/25	0,178
90/63	90,0	63,0	27,4		77,9	840215.01	1/25	0,240
90/75	90,0	75,0	31,4		80,5	840216.01	1/5	0,270
110/75	110,0	75,0	30,0		64,0	840219.01	1/1	0,300
110/90	110,0	90,0	35,5		92,5	840220.01	1/9	0,500

Муфта переходная внутренняя/внутренняя

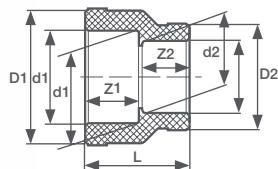

Типоразмер	D1, мм	d2, мм	Z1, мм	Z2, мм	L, мм	Артикул	Упаковка, шт.	Вес, кг/шт.
20/16	19,5	15,5	14,5	13,3	30,0	540301.01	50/250	0,010
25/20	24,5	19,5	16,0	14,5	32,0	540302.01	50/450	0,012
32/20	31,5	19,5	18,1	14,5	39,0	540306.01	50/250	0,025
32/25	31,5	24,5	18,1	16,0	35,0	540303.01	50/250	0,017
40/32	39,4	31,5	20,5	18,1	40,0	540304.01	10/100	0,031
50/40	49,4	39,4	23,5	20,5	46,0	540305.01	10/100	0,054

Компенсирующая петля S2,5 (PN 20)

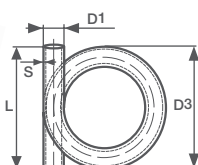

Типоразмер	D1, мм	L, мм	D3, мм	Артикул	Упаковка, шт.	Вес, кг/шт.
16/PN 20	16,0	330,0	170,0	520500.01	10/10	0,150
20/PN 20	20,0	480,0	185,0	520501.01	10/10	0,181
25/PN 20	25,0	490,0	205,0	520502.01	10/10	0,280
32/PN 20	32,0	450,0	210,0	520503.01	5/5	0,478
40/PN 20	40,0	510,0	235,0	520504.01	5/3	0,738

Перекрещивание S2,5 (PN20)

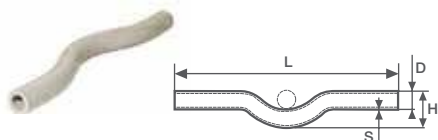

Типоразмер	D, mm	L, mm	H, mm	Артикул	Упаковка, шт.	Вес, кг/шт.
16/PN 20	16,0	400,0	35,0	520400.01	10/10	0,042
20/PN 20	20,0	400,0	45,0	520402.01	10/50	0,059
25/PN 20	25,0	400,0	50,0	520407.01	10/50	0,106
32/PN 20	32,0	400,0	70,0	520412.01	5/20	0,167
40/PN 20	40,0	460,0	85,0	520414.01	5/20	0,251

Заглушка

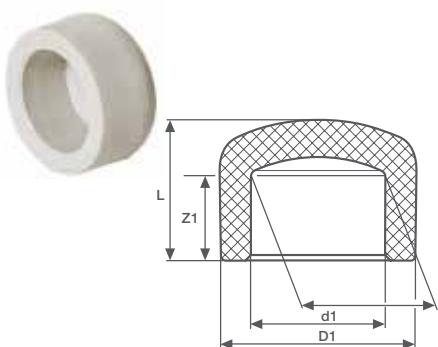

Типоразмер	D1, mm	Z1, mm	L, mm	Артикул	Упаковка, шт.	Вес, кг/шт.
16	15,5	13,3	16,0	560201.01	50/400	0,004
20	19,5	14,5	24,0	560202.01	50/200	0,006
25	24,5	16,0	25,0	560203.01	50/200	0,011
32	31,5	18,1	26,2	560204.01	10/100	0,016
40	39,4	20,5	30,8	560205.01	5/25	0,040
50	49,4	23,5	35,4	560206.01	5/25	0,074
63	62,5	27,4	44,0	560207.01	5/25	0,150
75	74,9	31,0	58,2	560208.01	5/20	0,254
90	89,9	35,5	66,0	560209.01	2/6	0,364
110	110,0	41,5	79,0	560210.01	2/8	0,602

Заглушка внутренняя

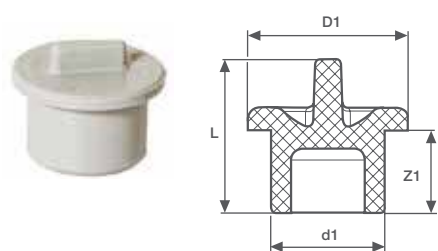

Типоразмер	D1, mm	Z1, mm	L, mm	Артикул	Упаковка, шт.	Вес, кг/шт.
16	16,0	13,0	25,0	560301.01	50/200	0,003
20	20,0	14,5	29,0	560302.01	30/150	0,006
25	25,0	16,0	31,0	560303.01	50/200	0,009
32	32,0	23,0	36,5	560304.01	10/100	0,013
40	40,0	26,0	39,0	560305.01	10/100	0,021
50	50,0	24,0	59,0	560306.01	10/50	0,064

Пробка с резьбой

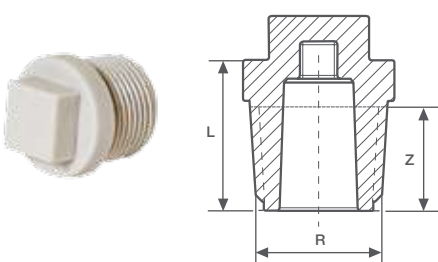

Типоразмер	Z, mm	L, mm	Артикул	Упаковка, шт.	Вес, кг/шт.
1/2"	17,5	24,0	560317.01	● 50/250	0,006
1/2"	17,5	24,0	560318.01	● 50/250	0,006
1/2"	17,5	24,0	560319.01	● 50/250	0,006
3/4"	18,0	24,0	560320.01	● 50/500	0,009

Монтажная заглушка с уплотнением

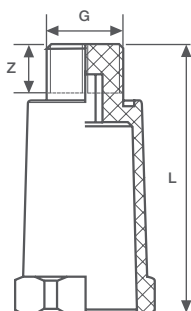

Типоразмер	Z, mm	L, mm	Артикул	Упаковка, шт.	Вес, кг/шт.
1/2"	12,0	70,0	560324.01	● 10/250	0,020
1/2"	12,0	70,0	560326.01	● 10/250	0,020
1/2"	12,0	70,0	560327.01	● 10/250	0,020

Муфта комбинированная НР

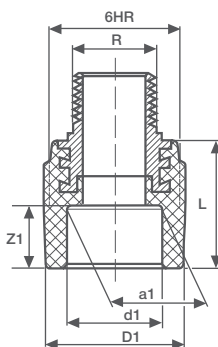

Типоразмер	d1, mm	Z1, mm	L, mm	Артикул	Упаковка, шт.	Вес, кг/шт.
16x3/8"	15,5	13,3	29,5	570402.01	10/50	0,050
16x1/2"	15,5	13,3	34,0	570403.01	10/50	0,063
20x3/8"	19,5	14,5	32,5	570417.01	10/100	0,052
20x1/2"	19,5	14,5	37,5	570404.01	10/150	0,065
20x3/4"	19,5	14,5	41,0	570405.01	10/100	0,113
25x1/2"	24,5	16,0	35,0	570406.01	10/50	0,069
25x3/4"	24,5	16,0	42,5	570407.01	10/100	0,115
32x3/4"	31,5	18,1	45,0	570408.01	5/50	0,129
32x1"	31,5	18,1	45,0	570409.01	4/60	0,145
40x5/4"	39,4	20,5	52,0	570410.01	4/40	0,365
50x6/4"	49,4	23,5	55,0	570411.01	4/20	0,521
63x2"	62,5	27,4	71,0	570412.01	2/14	0,750
75x2 1/2"	74,9	31,0	80,0	570413.01	1/9	1,288
90x3"	89,9	35,5	86,5	570414.01	1/6	1,715

Муфта комбинированная ВР

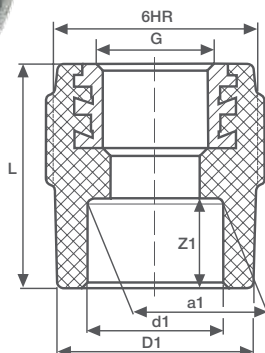

Типоразмер	d1, mm	Z1, mm	L, mm	Артикул	Упаковка, шт.	Вес, кг/шт.
16x3/8"	15,5	13,3	30,0	580402.01	10/100	0,034
16x1/2"	15,5	13,3	33,0	580403.01	10/50	0,050
20x3/8"	19,5	14,5	32,5	580417.01	10/100	0,041
20x1/2"	19,5	14,5	37,5	580404.01	10/200	0,042
20x3/4"	19,5	14,5	41,0	580405.01	10/100	0,058
25x1/2"	24,5	16,0	40,0	580406.01	10/50	0,043
25x3/4"	24,5	16,0	42,5	580407.01	10/100	0,058
32x3/4"	31,5	18,1	45,0	580408.01	5/40	0,075
32x1"	31,5	18,1	45,0	580409.01	5/60	0,125
40x5/4"	39,4	20,5	53,0	580410.01	5/40	0,359
50x6/4"	49,4	23,5	69,0	580411.01	5/20	0,414
63x2"	62,5	27,4	92,0	580412.01	2/14	0,662
75x2 1/2"	74,9	31,0	106,0	580413.01	2/8	1,075
90x3"	89,9	35,5	99,5	580414.01	1/6	1,623

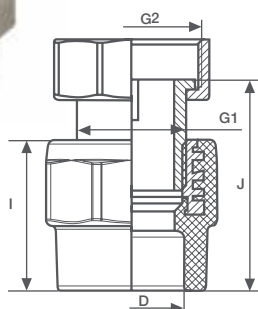
**Муфта
комбинированная НГ**

Типоразмер	d1, mm	Z1, mm	J, mm	Артикул	Упаковка, шт.	Вес, кг/шт.
16x1/2"	16,0	31,0	44,0	580601.01	10/100	0,085
16x3/4"	16,0	33,5	49,0	580602.01	10/100	0,115
20x1/2"	20,0	32,0	45,0	580610.01	10/100	0,097
20x3/4"	20,0	40,0	60,0	580603.01	10/100	0,091
20x1"	20,0	42,0	58,0	580604.01	10/50	0,173
25x3/4"	25,0	40,5	53,5	580606.01	10/50	0,095
25x1"	25,0	42,0	57,0	580605.01	10/40	0,168
32x1"	32,0	45,0	60,0	580609.01	5/50	0,185
32x5/4"	32,0	45,5	63,0	580607.01	5/50	0,292
40x6/4"	40,0	63,0	84,0	580608.01	2/16	0,512

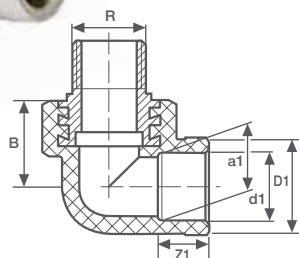
**Отвод
комбинированный НР**

Типоразмер	d1, mm	Z1, mm	B, mm	Артикул	Упаковка, шт.	Вес, кг/шт.
16x1/2"	15,5	13,3	29,0	570501.01	10/100	0,064
20x1/2"	19,5	14,5	30,0	570502.01	10/150	0,080
20x3/4"	24,5	16,0	33,0	570504.01	10/50	0,126
25x1/2"	19,5	14,5	35,0	570503.01	10/50	0,082
25x3/4"	24,5	16,0	37,5	570505.01	10/100	0,129
32x3/4"	31,5	18,1	41,5	570506.01	10/50	0,153
32x1"	31,5	18,1	41,0	570507.01	5/50	0,145

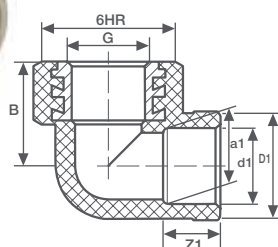
**Отвод
комбинированный ВР**

Типоразмер	d1, mm	Z1, mm	B, mm	Артикул	Упаковка, шт.	Вес, кг/шт.
16x1/2"	15,5	13,3	28,5	580102.01	10/100	0,054
20x1/2"	19,5	14,5	30,0	580103.01	10/150	0,064
20x3/4"	19,5	14,5	30,0	580104.01	10/50	0,066
25x1/2"	24,5	16,0	33,5	580105.01	10/50	0,065
25x3/4"	24,5	16,0	32,0	580106.01	10/100	0,068
32x3/4"	31,5	18,1	36,0	580107.01	5/50	0,073
32x1"	31,5	18,1	41,0	580108.01	5/50	0,130

Отвод комбинированный ВР, внутренний

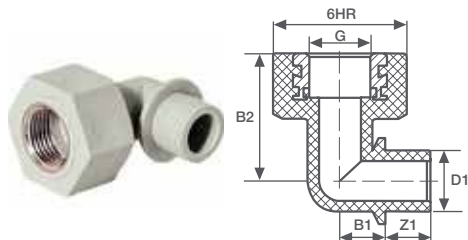

Типо-размер	D1, mm	Z1, mm	B1, mm	B2, mm	Артикул	Упаков-ка, шт.	Вес, кг/шт.
20x1/2"	20,0	14,0	25,0	42,0	580001.01	10/100	0,060

Отвод комбинированный НГ

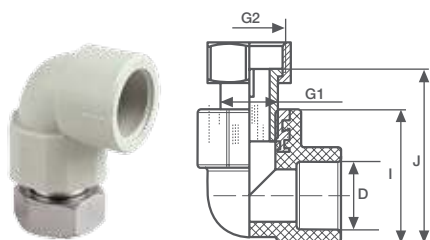

Типораз-мер	D, mm	I, mm	J, mm	Артикул	Упаковка, шт.	Вес, кг/шт.
16x3/4"	16,0	41,0	54,0	580624.01	10/100	0,115
20x3/4"	20,0	48,0	63,0	580625.01	10/50	0,119
20x1"	20,0	45,0	64,0	580630.01	10/50	0,168
25x3/4"	25,0	51,0	65,0	580629.01	10/50	0,134
25x1"	25,0	55,0	70,00	580626.01	10/50	0,179
32x1"	32,0	57,0	76,0	580628.01	5/50	0,179
32x5/4"	32,0	61,0	83,0	580627.01	5/30	0,266

Отвод комбинированный настенный ВР

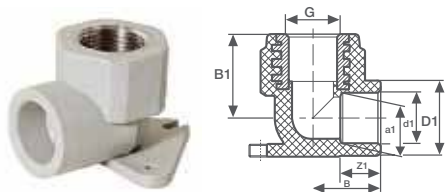

Типораз-мер	D, mm	I, mm	J, mm	Артикул	Упаковка, шт.	Вес, кг/шт.
16x3/8"	15,5	13,3	33,0	560101.01	10/50	0,047
16x1/2"	15,5	13,3	31,0	560102.01	10/50	0,056
20x1/2"	19,5	14,5	26,0	560103.01	10/150	0,069
25x1/2"	24,5	16,0	48,0	560109.01	10/50	0,073
25x3/4"	24,5	16,0	48,0	560110.01	10/100	0,084

Отвод комбинированный настенный ВР (правый, левый)

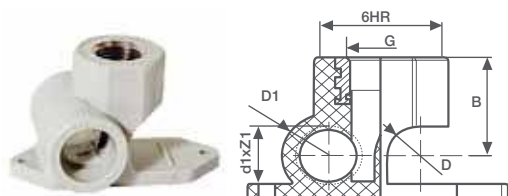

Типоразмер	D, mm	Z1, mm	B, mm	Артикул	Упаковка, шт.	Вес, кг/шт.
20x1/2" прав	19,5	14,3	34,0	560106.01	10/100	0,078
20x1/2" левый	19,5	14,3	34,0	560107.01	10/100	0,078

**Отвод комбинированный
настенный ВР, внутренний**

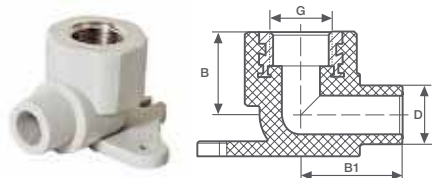

Типоразмер	D, mm	B1, mm	B, mm	Артикул	Упаковка, шт.	Вес, кг/шт.
20x1/2"	20,0	34,5	28,0	560132.01	10/150	0,071

**Отвод комбинированный
настенный ВР, для перегородок**

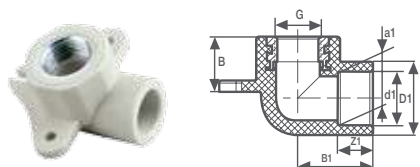

Типоразмер	d1, mm	Z1, mm	B, mm	Артикул	Упаковка, шт.	Вес, кг/шт.
20x1/2"	19,5	14,5	25,0	560131.01	10/100	0,065

**Тройник комбинированный
настенный ВР**

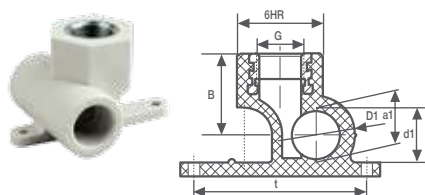

Типоразмер	d1, mm	t, mm	B, mm	Артикул	Упаковка, шт.	Вес, кг/шт.
20x1/2"	19,5	68,0	35,0	560104.01	10/100	0,067
25x1/2"	24,5	78,0	36,5	560108.01	5/50	0,085

Настенный комплект

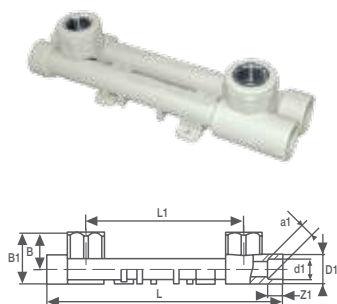

Типо-размер	D1, mm	Z1, mm	B, mm	L, mm	Артикул	Упаковка, шт.	Вес, кг/шт.
20x1/2"	27,0	14,5	151,5	226,5	560120.01	1/10	0,192

**Тройник
комбинированный НР**

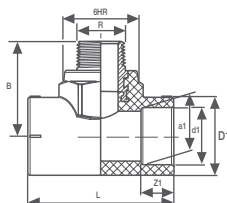

Типо-размер	d1, mm	Z1, mm	B, mm	L, mm	Артикул	Упаковка, шт.	Вес, кг/шт.
20x1/2"	19,5	14,5	30,5	65,0	570302.01	10/100	0,084
25x1/2"	24,5	16,0	32,5	68,0	570303.01	10/100	0,090
25x3/4"	24,5	16,0	35,5	80,0	570304.01	5/20	0,148
32x1/2"	31,5	18,1	36,0	68,0	570305.01	5/20	0,094

**Тройник
комбинированный ВР**

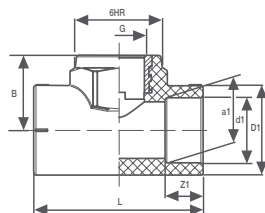

Типо-размер	d1, mm	Z1, mm	B, mm	L, mm	Артикул	Упаковка, шт.	Вес, кг/шт.
20x1/2"	19,5	14,5	30,0	66,0	580304.01	10/120	0,072
20x3/4"	19,5	14,5	32,0	74,0	580305.01	5/30	0,084
25x1/2"	24,5	16,0	32,5	76,0	580306.01	5/100	0,075
25x3/4"	24,5	16,0	35,0	81,0	580307.01	5/25	0,100
32x1/2"	31,5	18,1	38,0	68,0	580308.01	5/25	0,091
32x3/4"	31,5	18,1	33,0	80,0	580309.01	5/25	0,100
32x1"	31,5	18,1	38,0	86,0	580310.01	5/20	0,135

**Тройник
комбинированный НГ**

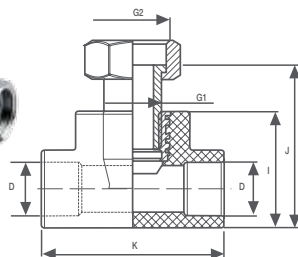

Типо-размер	d1, mm	Z1, mm	B, mm	L, mm	Артикул	Упаковка, шт.	Вес, кг/шт.
20x3/8"	19,5	14,5	30,0	64,5	580201.01	5/50	0,100
20x1/2"	19,5	14,5	30,0	66,0	580202.01	10/100	0,141
20x3/4"	19,5	14,5	32,0	74,0	580208.01	5/50	0,198
25x1/2"	24,5	16,0	32,5	76,0	580203.01	5/50	0,141
25x3/4"	24,5	16,0	35,0	81,0	580204.01	5/50	0,202
32x1/2"	31,5	18,1	38,0	68,0	580205.01	5/40	0,157
32x3/4"	31,5	18,1	33,0	80,0	580206.01	5/30	0,207
32x31"	31,5	18,1	38,0	86,0	580207.01	5/25	0,290

Вварное седло НР

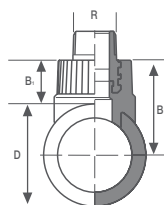

Типоразмер	D, mm	J, mm	K, mm	Артикул	Упаков-ка, шт.	Вес, кг/шт.
63x32				869105.01	10	
75x32				869106.01	10	
90x32				869107.01	10	
110x32				869108.01	10	
110x40				869109.01	10	

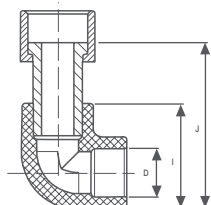
**Отвод, пластиковый
штуцер НГ**

Типоразмер	D, mm	J, mm	K, mm	Артикул	Упаковка, шт.	Вес, кг/шт.
16x1/2"	16,0	34,0	57,0	590501.01	10/150	0,032
20x1/2"	20,0	40,0	60,0	590503.01	10/100	0,048
20x3/4"	20,0	40,0	60,0	590504.01	10/100	0,055
25x3/4"	25,0	48,0	68,0	590505.01	10/100	0,060
25x1"	25,0	48,0	70,0	590506.01	10/50	0,074

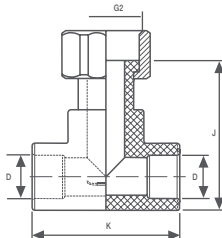
**Тройник, пластиковый
штуцер НГ**

Типоразмер	D, mm	J, mm	K, mm	Артикул	Упаковка, шт.	Вес, кг/шт.
16x1/2"	16,0	58,0	44,0	590601.01	10/40	0,006
16x3/4"	16,0	59,0	46,0	590602.01	5/50	0,011
20x1/2"	20,0	64,0	55,0	590603.01	10/40	0,019
20x3/4"	20,0	62,0	52,0	590604.01	5/50	0,024
20x1"	20,0	67,0	65,0	590605.01	5/50	0,053
25x3/4"	25,0	73,0	60,0	590606.01	5/50	0,095
25x1"	25,0	69,0	59,0	590607.01	5/25	0,120
32x3/4"	32,0	77,0	59,0	590609.01	5/10	0,436
32x1"	32,0	77,0	70,0	590610.01	5/10	0,614
32x5/4"	32,0	85,0	78,0	590611.01	2/10	0,150

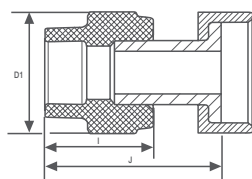
**Муфта, пластиковый
штуцер НГ**

Типоразмер	D1, mm	I, mm	J, mm	Артикул	Упаковка, шт.	Вес, кг/шт.
20x1/2"	27,00	32,00	55,00	590409.01	10/100	0,04
20x3/4"	28,00	38,00	61,00	590411.01	10/100	0,05
25x3/4"	34,00	39,00	60,00	590417.01	10/100	0,06
25x1"	34,00	38,00	60,00	590419.01	10/50	0,10

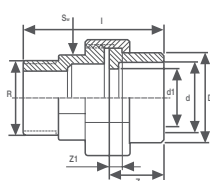
**Резьбовое соединение НР,
американка**

Типоразмер	D, mm	Z, mm	I, mm	SW, mm	Артикул	Упаковка, шт.	Вес, кг/шт.
20x1/2"	26,5	20,1	49,5	27	800071.01	10/50	0,104
20x3/4"	26,5	20,1	53,0	32	800072.01	5 /25	0,163
25x3/4"	34,5	22,5	55,5	32	800074.01	5/25	0,151
25x1"	34,5	24,5	61,0	38	800079.01	5/25	0,202
32x1"	40,0	24,5	61,0	38	800075.01	5/25	0,196

Резьбовое соединение ВР, американка

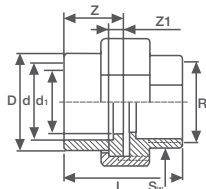

Типо-размер	D, mm	Z, mm	I, mm	SW, mm	Артикул	Упаков-ка, шт.	Вес, кг/шт.
20x1/2"	26,5	20,1	37,0	27	800081.01	10/50	0,089
20x3/4"	26,5	20,1	42,0	32	800082.01	5/25	0,140
25x3/4"	34,5	22,5	44,5	32	800084.01	5/25	0,141
25x1"	34,5	24,5	46,5	38	800089.01	5/25	0,182
32x1"	40,0	24,5	46,5	38	800085.01	5/25	0,177

Пластиковый штуцер НГ

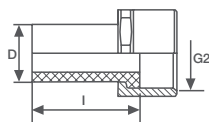

Типоразмер	D, mm	I, mm	Артикул	Упаковка, шт.	Вес, кг/шт.
16x1/2"	16,0	35,0	500029.01	10/50	0,025
20x3/4"	20,0	35,0	500038.01	10/100	0,040
25x1"	25,0	35,0	500050.01	5/50	0,063

Разборное соединение

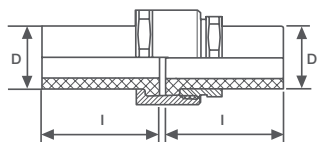

Типоразмер	D, mm	I, mm	Артикул	Упаковка, шт.	Вес, кг/шт.
20	20,0	35,0	500039.01	10/100	0,098
25	25,0	41,0	500040.01	10/50	0,124
32	32,0	46,0	500041.01	10/30	0,190
40	40,0	53,0	500042.01	5/15	0,301
50	50,0	130,0	500043.01	2/8	0,805
63	63,0	150,0	500044.01	1/5	1,385

Опора

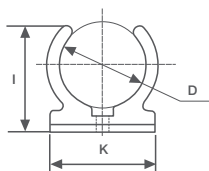

Типораз-мер	D, mm	I, mm	K, mm	Артикул	Упаковка, шт.	Вес, кг/шт.
16	16,0	25,0	20,0	550204.01	50/250	0,002
20	20,0	27,0	26,0	550205.01	50/1000	0,003
25	25,0	30,0	30,0	550206.01	50/1000	0,004

Двойная опора

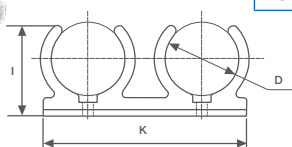

Типораз-мер	D, mm	I, mm	K, mm	Артикул	Упаковка, шт.	Вес, кг/шт.
16	16,0	25,0	50,0	550201.01	20/500	0,006
20	20,0	27,0	60,0	550202.01	20/500	0,007
25	25,0	30,0	75,0	550203.01	20/300	0,008

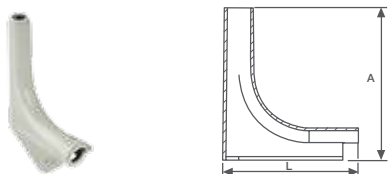
Опора для труб отопления в полу

Типоразмер	L, mm	V, mm	Артикул	Упаковка, шт.	Вес, кг/шт.
16	122,0	137,0	550211.01	5/30	0,052

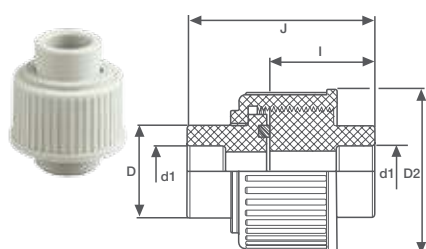
Муфта разъёмная PP-R

Типоразмер	D ₂ , mm	I, mm	J, mm	Артикул	Упаковка, шт.	Вес, кг/шт.
20	44,1	40,0	71,0	540401.01	10/50	0,075
25	34,4	40,0	71,0	540402.01	10/50	0,088
32	34,4	45,0	87,0	540403.01	10/50	0,124

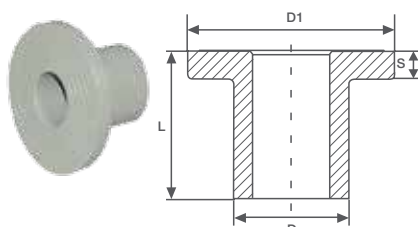
Бурт

Типоразмер	D, mm	L, mm	D1, mm	S, mm	Артикул	Упаковка, шт.	Вес, кг/шт.
40	40,0	58,0	80,0	12,5	869001.01	2/10	0,078
50	50,0	60,0	90,0	12,5	569002.01	2/10	0,109
63	63,0	62,0	105,0	13,5	569003.01	1/10	0,165
75	75,0	73,0	123,0	14,7	869004.01	1/5	0,275
90	90,0	92,0	140,0	17,0	869005.01	1	0,440
110	110,0	103,0	160,0	19,0	869006.01	1	0,644

Фланец

Y – количество отверстий

Типоразмер	D1, mm	D2, mm	d, mm	Y, шт.	Артикул	Упаковка, шт.	Вес, кг/шт.
40/DN32	100,0	140,0	46,0	4	869011.01	1/1	1,618
50/DN40	110,0	150,0	54,0	4	869012.01	1/1	1,811
63/DN50	125,0	165,0	66,0	4	869013.01	1/1	2,400
75/DN65	145,0	185,0	83,0	8	869014.01	1/1	2,860
90/DN80	160,0	200,0	94,0	8	869015.01	1/1	3,520
110/DN100	180,0	220,0	114,0	8	869016.01	1/1	3,875

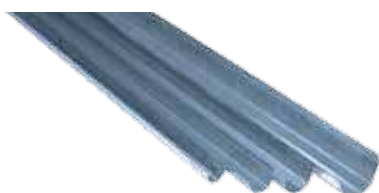
Желоб оцинкованный

Типоразмер	D1, mm	Артикул	Упаковка, шт.	Вес, кг/шт.
20	2000	600104.01	1/25	0,331
25	2000	600105.01	1/25	0,428
32	2000	600106.01	1/25	0,596
40	2000	600107.01	1/25	0,607
50	2000	600108.01	1/25	0,732
63	2000	600109.01	1/25	0,879
75	2000	600110.01	1/25	0,995

PIPELIFE-INSTAPLAST PP-R – Запорная арматура

Шаровой кран – неразборный

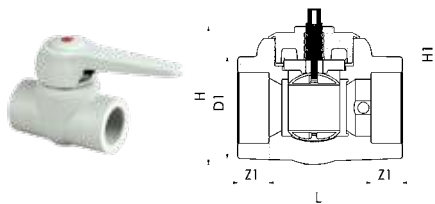

Типоразмер	D, мм	l, мм	L, мм	H, мм	Артикул	Упаковка, шт.	Вес, кг/шт.
20	29,0	15,5	65,0	67,0	540521.01	10/50	0,117
25	35,5	17,0	70,0	70,0	540522.01	10/40	0,130
32	44,5	18,0	81,0	87,0	540523.01	10/30	0,231
40	55,5	20,5	98,0	105,0	540524.01	2/16	0,384
50	69,0	23,5	126,0	122,0	540525.01	1/6	0,611
63	90,0	27,5	145,0	145,0	540526.01	1/5	0,961
75	105,0	31,0	163,0	180,0	540527.01	1/4	1,607

Шаровой кран с ручкой «бабочка»

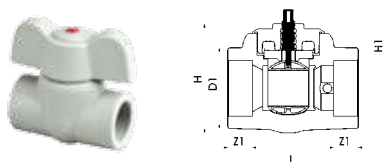

Типоразмер	D1, мм	Z1, мм	L, мм	H, мм	Артикул	Упаковка, шт.	Вес, кг/шт.
20	29,0	15,5	65,0	67,0	540531.01	10/40	0,117
25	35,5	17,0	70,0	70,0	540532.01	10/40	0,130
32	44,5	18,0	81,0	87,0	540533.01	5/20	0,231
40	55,5	20,5	98,0	105,0	540534.01	2/10	0,384

Шаровой кран с правым выпускным клапаном

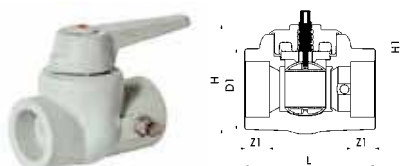

Типоразмер	D1, мм	Z1, мм	L, мм	H, мм	Артикул	Упаковка, шт.	Вес, кг/шт.
20	29,0	15,5	65,0	67,0	540621.01	10/50	0,172
25	35,5	17,0	70,0	70,0	540622.01	10/40	0,172
32	44,5	18,0	81,0	87,0	540623.01	5/20	0,322
40	55,5	20,5	98,0	105,0	540624.01	2/10	0,422
50	69,0	23,5	126,0	122,0	540625.01	1/6	0,611
63	90,0	27,5	145,0	145,0	540626.01	1/4	0,969
75	105,0	31,0	163,0	180,0	540627.01	1/4	1,607

Шаровой кран разборный

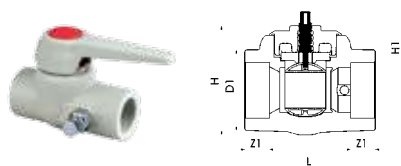

Типоразмер	D1, мм	Z1, мм	L, мм	H, мм	Артикул	Упаковка, шт.	Вес, кг/шт.
20	29,0	15,5	65,0	67,0	540501.01	10/50	0,180
25	35,5	17,0	70,0	70,0	540502.01	10/40	0,191
32	44,5	18,0	81,0	87,0	540503.01	5/20	0,313

Проходной вентиль

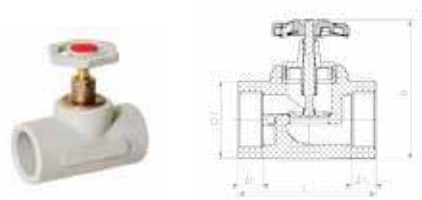

Типоразмер	D1, мм	Z1, мм	L, мм	H, мм	Артикул	Упаковка, шт.	Вес, кг/шт.
20x1/2"	29,0	14,5	65,0	73,0	550111.01	10/50	0,126
25x3/4"	36,0	16,0	72,0	95,0	550112.01	10/40	0,243
32x1"	45,5	18,0	104,0	84,0	550113.01	10/10	0,369
40x5/4"	56,0	20,5	108,0	105,0	550114.01	2/8	0,423
50x6/4"	69,0	23,5	115,0	126,0	550115.01	1/4	0,640
63x2"	87,0	27,4	155,0	155,0	550116.01	1/4	1,125

**Проходной вентиль
с выпускным левым клапаном**

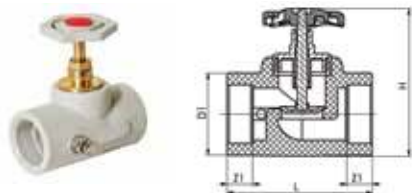

Типоразмер	D1, mm	Z1, mm	L, mm	H, mm	Артикул	Упаковка, шт.	Вес, кг/шт.
20x1/2"	29,0	14,5	65,0	73,0	550121.01	5/30	0,170
25x3/4"	36,0	16,0	72,0	95,0	550122.01	5/20	0,253
32x1"	45,5	18,0	104,0	84,0	550123.01	5/10	0,396
40x5/4"	56,0	20,5	108,0	105,0	550124.01	2/10	0,448
50x6/4"	69,0	23,5	115,0	126,0	550125.01	2/12	0,655
63x2"	87,0	27,4	155,0	155,0	550126.01	2/4	1,125

**Проходной вентиль
под штукатурку (хром)**

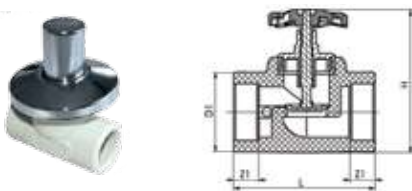

Типоразмер	D1, mm	Z1, mm	L, mm	H, mm	Артикул	Упаковка, шт.	Вес, кг/шт.
20x1/2"	29,0	14,5	65,0	99,0	550151.01	5/20	0,200
25x3/4"	36,0	16,0	72,0	99,0	550152.01	5/20	0,200

Косой вентиль



Типоразмер	D1, mm	Z1, mm	L, mm	H, mm	Артикул	Упаковка, шт.	Вес, кг/шт.
25	35,0	16,0	117,0	107,0	550101.01	2/12	0,22

Фильтр



Типоразмер	D1, mm	Z1, mm	L, mm	H, mm	Артикул	Упаковка, шт.	Вес, кг/шт.
25	34,4	16,0	85,0	55,4	550001.01	2/20	0,14

ИНСТРУМЕНТЫ И РАСХОДНЫЕ МАТЕРИАЛЫ

Обрезное устройство
для труб STABI



Типоразмер	Артикул	Вес, кг/шт.
16/20	790199.01	0,140
20/25	790200.01	0,160
25/32	790204.01	0,210
32/40	790201.01	0,270
50	790202.01	0,310
63	790203.01	0,350
75	790205.01	0,370
90	790206.01	0,630
110	790207.01	0,690

Насадка непарная черная



Типоразмер	Артикул	Вес, кг/шт.
16	01387	0,099
20	01388	0,116
25	01389	0,144
32	01390	0,220
40	01391	0,330
50	01392	0,480
63	01393	0,770

Насадка непарная синяя



Типоразмер	Артикул	Вес, кг/шт.
16	02344	0,099
20	02351	0,116
25	02345	0,144
32	02346	0,220
40	02347	0,330
50	02348	0,480
63	02349	0,770

Насадка парная черная



Типоразмер	Артикул	Вес, кг/шт.
16	02327	0,084
20	02328	0,112
25	02329	0,140
32	02330	0,190
40	02331	0,280
50	02332	0,400
63	02333	0,740
75	02334	1,006
90	02339	1,478
110	02340	1,950

Насадка парная синяя



Типоразмер	Артикул	Вес, кг/шт.
16	01414	0,084
20	01415	0,112
25	01416	0,140
32	01417	0,190
40	01418	0,280
50	01419	0,400
63	01420	0,740
75	01421	1,006
90	01422	1,478
110	01423	1,950

Сварочный аппарат Dytron POLYS P-1b 500W с термостатом



Мощность	Артикул	Вес, кг/шт.
500 w	01115	1,300

Сварочный аппарат Dytron POLYS P-1a 650W с термостатом



Мощность	Артикул	Вес, кг/шт.
650 w	01902	1,300

Сварочный аппарат Dytron POLYS P-1a 850W с термостатом



Мощность	Артикул	Вес, кг/шт.
850 w	02195	1,600

Сварочный аппарат Dytron
POLYS P-4a 650W с электронным управлением

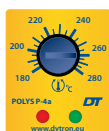

Мощность	Артикул	Вес, кг/шт.
650 w	01118	1,570

Сварочный аппарат Dytron
POLYS P-4b 650W TW Plus с электронным управлением



Мощность	Артикул	Вес, кг/шт.
650 w	04826	1,570

Сварочный аппарат Dytron
POLYS P-4c 650W TW с электронным управлением



Мощность	Артикул	Вес, кг/шт.
650 w	01124	1,570

Сварочный аппарат Dytron
POLYS P-4a 850W с электронным управлением

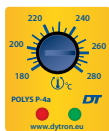

Мощность	Артикул	Вес, кг/шт.
850 w	02082	2,000

Сварочный аппарат Dytron
POLYS P-4a 1200W с электронным управлением

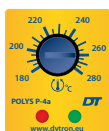

Мощность	Артикул	Вес, кг/шт.
1200 w	01117	2,000

**Сварочный комплект
Dytron POLYS P-1b 500W**



Тип	Артикул	Вес, кг/шт.
HOBBY black	00909	6,400

Черные непарные насадки Ø 20–40мм, ножницы, зажим фиксатор, вставной ключ, большой чемодан.

**Сварочный комплект Dytron
POLYS P-1a 650W**



Тип	Артикул	Вес, кг/шт.
HOBBY black	01924	6,400
MINI black	03421	5,060

HOBBY black

- Черные непарные насадки Ø 16–63мм, ножницы, зажим-фиксатор, вставной ключ, большой чемодан.

MINI black

- Черные непарные насадки Ø 20–32мм, зажим-фиксатор, вставной ключ, чемодан MINI.

**Сварочный комплект Dytron
POLYS P-1a 850W**



Тип	Артикул	Вес, кг/шт.
HOBBY black	02196	6,400

HOBBY black

- Черные парные насадки Ø 16–32мм, ножницы, зажим-фиксатор, подставка, большой чемодан.

**Сварочный комплект Dytron
POLYS P-4a 650W**



Тип	Артикул	Вес, кг/шт.
PROFI black	00912	8,700
PROFI blue	02367	8,700
MINI black	03423	5,100
MINI blue	03974	5,100

PROFI black

- Черные непарные насадки Ø 16–63+110мм, ножницы, зажим-фиксатор, подставка, большой чемодан.

PROFI blue

- Синие непарные насадки Ø 16–63+110мм, ножницы, зажим-фиксатор, подставка, большой чемодан.

MINI black

- Черные непарные насадки Ø 20–32мм, ножницы, зажим-фиксатор, подставка, чемодан MINI.

MINI blue

- Синие непарные насадки Ø 20–32мм, ножницы, зажим-фиксатор, подставка, чемодан MINI.

Сварочный комплект Dytron POLYS P-4a 850W



Тип	Артикул	Вес, кг/шт.
PROFI black	02080	8,800
PROFI blue	02369	8,800
MINI black	03424	5,200

PROFI black

- Черные парные насадки Ø 16–63мм, ножницы, зажим-фиксатор, подставка, большой чемодан.

PROFI blue

- Синие парные насадки Ø 16–63мм, ножницы, зажим-фиксатор, подставка, большой чемодан.

MINI black

- Черные парные насадки Ø 20–32мм, ножницы, зажим-фиксатор, подставка, чемодан MINI.

Сварочный комплект Dytron POLYS P-4a 1200W



Тип	Артикул	Вес, кг/шт.
black 40–90	00911	9,600
blue 40–90	02366	9,600

black 40-90

- Черные парные насадки Ø 40–90мм, зажим-фиксатор, подставка, большой чемодан.

blue 40-90

- Синие парные насадки Ø 40–90мм, зажим-фиксатор, подставка, большой чемодан.

Сварочный аппарат Dytron электрофитингов



Тип	Артикул	Вес, кг/шт.
SVEL 950	01989	9,500

Сварочное оборудование



Тип	Артикул	Вес, кг/шт.
MP – 75	01413	22,000

Сварочное оборудование



Тип	Артикул	Вес, кг/шт.
MP – 110 UM	03969	47,900

Ножницы



Тип	D, mm	Артикул	Вес, кг/шт.
STANDARD PLAST 42	42	02595	0,350
DYNO 42	42	02427	0,350
75	75	38272	1,240

Ножницы SABAT



Тип	D, mm	Артикул	Вес, кг/шт.
SABAT	42	_____	0,322

Резак



Тип	Артикул	Вес, кг/шт.
50-140	02053	1,420
100-160	02054	1,510

Складирование и манипуляция, условия гарантии

2. 1. Условия складирования, манипуляция

Элементы системы **PIPELIFE-INSTAPLAST PP-R** складироваться в соответствии с нормой CSN 64 0090, некоторые важные части которой цитируются ниже вместе с уточняющими условиями фирмы **ООО «Pipelife Rus»**.

Элементы системы **PIPELIFE-INSTAPLAST PP-R** не рекомендуется складировать под открытым небом. Трубы не должны подвергаться постоянному воздействию солнечных лучей и атмосферных явлений. Трубы должны храниться под крышей в сухой и беспыльной среде.

Не рекомендуется хранить трубы вместе с органическими растворителями и с продуктами, содержащими растворители и другие химикаты, у которых не гарантирована инертность к складированному материалу (бензин, нефть, сера и т.д.).

Трубы не должны подвергаться тепловому излучению, расстояние от источника тепла должно составлять не менее 1 м.

Температура на складе не должна превышать значение + 40°C. Трубы для трубопроводов питьевой воды не должны быть загрязнены при хранении. При температурах ниже 0°C необходимо соблюдать особую осторожность при манипуляции с трубами.

Элементы системы **PIPELIFE-INSTAPLAST PP-R** следует хранить отдельно в зависимости от вида пластмассы, напорного ряда, формы и сечения. Во время хранения и при манипуляции трубы не должны подвергаться постоянной нагрузке, изгибу и давлению острых граней.

Прямые трубы должны храниться в горизонтальном положении на высоте не менее 0,1 м над полом и могут быть уложены в слоях до максимальной высоты 0,6 м.

Максимальный шаг опор для труб с сечением 16–32 мм составляет 0,25 м, с сечением 40–110 мм – 0,50 м. Опоры для укладки труб должны быть изготовлены так, чтобы трубы не были повреждены (плоские опоры). Минимальная ширина подкладных брусьев



составляет 50 мм.

Трубы, изготовленные в бухтах, должны храниться в горизонтальном положении на высоте не менее 0,10 м над полом и не более чем 3 бухты друг на друга. При манипуляции с элементами системы **PIPELIFE-**

INSTAPLAST PP-R не должна быть повреждена упаковка.

2. 2. Условия гарантии

Гарантия распространяется исключительно и действительно только



на элементы системы **PIPELIFE-INSTAPLAST PP-R**.

При монтаже запрещается комбинировать систему **PIPELIFE-INSTAPLAST PP-R** с неподходящими для системы элементами. Для монтажа фитинга с металлической встав-

кой, необходимо использовать не лён, а тефлоновую ленту, уплотняющую смазку Siseal или уплотняющую тефлоновую нить Loctite. Материал следует складировать в соответствии с требованиями, приведенными выше в данной главе.

Гарантийный срок службы 10 лет, **МАКСИМАЛЬНЫЙ** срок службы 50 лет. И 2 года гарантия.

Сертификаты





PROHLÁŠENÍ O SHODĚ

de ustanovení §12 zákona č. 22/1997 Sb. o technických požadavcích na výrobky v platném znění, de §12 NV ČR č. 163/2002 Sb. ve znění NV ČR č. 312/05 Sb., de ustanovení § 5 zákona č. 236/2000 Sb. o ochraně veřejného zdraví a de Vyhlášky MŽS č. 27/2001 Sb. ve znění Vyhlášky MŽS č. 408/2005 Sb. O hygienických požadavcích na výrobky přicházející do přímého styku s vodou a se čistou vodou

- Výrobce, vydává na vlastní zodpovědnost toto prohlášení**
 Obchodní jméno: PIPELIFE Czech, s.r.o.
 Sídlo: Kufčova 1778, 765 02 Otrokovice
 IČO: 60 70 93 91
- Údaje o výrobku**
 Název: Systém INSTAPLAST, systém trubek, tvarovek, kulových kohoutů a ventilů z PP-R
 Použití: Pro vnitřní rozvody pitné vody, TUV a rozvody vytápění
 Sortiment: d 16 - d 118 mm
- Předpisy, s nimiž byla posouzena shoda**
 Nařízení vlády: NV ČR č. 163/2002 Sb. ve znění NV ČR č. 312/05 Sb.
 Technické normy: ČSN EN ISO 19874, EN ISO 3126, ČSN EN ISO 2506, ČSN EN ISO 11651-2, ČSN EN ISO 12162, ČSN EN 12293, ISO 9854, ČSN EN 917 melosa B, ČSN EN 13501-1
 Jiné předpisy:
 - Slavnostní technická osvědčení č. STO-AD 224-22120065 ze dne 28.04.2010
 - Vyk. MŽS č.3701 Sb. ve znění Vyk. MŽS č.409/2005 Sb.
- Autorizovaná osoba zúčastněná na posouzení shody**
 Název: Institut pro testování a certifikaci, a.s.
 Sídlo: V. T. Běl 209, 794 21 Zlín - Leoký
 Identifikace: AO č. 224
 Název: Certifikát č. 06 6997 VAO/B
- Zvolený postup posouzení shody**
 Postupem dle § 5 NV ČR č. 163/2002 Sb. ve znění NV ČR č. 312/05 Sb. provedla AO 224 certifikaci výrobku, vystavila Zprávu o dohledu č. 3430 02260/2010 a vydala Certifikát č. 06 6997 VAO/B. Pro posouzení shody pořídil výrobce dokumentaci dle §4 NV ČR č. 163/2002 Sb. ve znění NV ČR č. 312/05 Sb.
- Potvrzujeme, že**
 - Vlastnosti výrobku splňují základní požadavky podle nařízení vlády.
 - Výrobek je bezpečný za podmínek obvyklého, popř. výroben užitného použití, výrobce přijal opatření, kterými zabraňuje shodě všech výrobků uváděných na trh s technickou dokumentací a se základními požadavky.
 - výrobce má certifikovaný:
 - systém řízení jakosti dle ČSN EN ISO 9001:2009
 - systém environmentálního managementu dle ČSN EN ISO 14 001:2005

Ing. Miluše Spálovská
 ved. střediska řízení jakosti
 V Otrokovicích dne 21.12.2010

