



**Жизнь
в окружении
комфорта**

Кондиционеры 2022

Тепловые насосы Viking Super DC Inverter.....	8
DC-инверторные сплит-системы Super DC-инверторные технологии Electrolux.....	12
Универсальные инверторные многокомпонентные сплит-системы Super Match ERP.....	34
Традиционные сплит-системы.....	46
Мобильные кондиционеры.....	60
Осушители воздуха.....	72
Системы профессионального кондиционирования Unitary Pro 3.....	82
DC-инверторные системы профессионального кондиционирования Unitary Pro 3 DC.....	90
Напольные вентиляторы.....	98
Ассортимент коммерческого кондиционирования и систем вентиляции Мультизональные системы VRF..	102
Компрессорно- конденсаторные блоки ECC.....	106
Модульные чиллеры.....	108
Фанкойлы CARRYCOOL.....	110
Системы вентиляции.....	112

О кондиционерах Electrolux

Широкий спектр решений для кондиционирования воздуха позволяет подобрать оптимальную по производительности и энергопотреблению систему.

Ассортимент включает в себя большое разнообразие современных разработок как для бытового, так и коммерческого использования. Среди них – мобильные кондиционеры, настенные сплит-системы, тепловые насосы с DC-инверторным управлением и промышленные VRF-системы.

Electrolux уделяет особое внимание инновационным технологиям и эксклюзивному дизайну, создавая климатическую технику, которая приносит уют в повседневную жизнь и формирует идеальный микроклимат в доме.



Модельный ряд

Инверторные сплит-системы

Мощность, BTU*1000	07	09	10	11	12	13	14	18	24
Viking Super DC Inverter		•			•			•	•
Viking 2.0 Super DC Inverter		•			•			•	•
Crystal Air Super DC Inverter			•			•			
Evolution Super DC Inverter				•			•		
Avalanche Super DC Inverter		•			•			•	•
Fusion Ultra DC Inverter	•	•			•			•	•
Monaco Super DC Inverter	•	•			•			•	•
Portofino Super DC Inverter	•	•			•			•	•
Atrium DC Inverter	•	•			•			•	•
Slide DC Inverter	•	•			•			•	•

Универсальные инверторные многокомпонентные сплит-системы Super Match ERP

Мощность, BTU*1000	07	09	12	14	18	24	28	36	42
Наружные блоки				•	•	•	•	•	•
Внутренние блоки настенного типа Monaco	•	•	•		•	•			
Внутренние блоки канального типа		•	•		•	•			
Внутренние блоки напольно-потолочного типа			•		•	•			
Внутренние блоки кассетного типа			•		•	•			
Внутренние блоки консольного типа		•	•		•				

Традиционные сплит-системы

Мощность, BTU*1000	07	09	12	18	24	36
Air Gate 2	•	•	•	•	•	
Avalanche	•	•	•	•	•	
Fusion Ultra	•	•	•	•	•	
Orlando	•	•	•			
Portofino	•	•	•	•	•	
Atrium	•	•	•	•	•	
Slide	•	•	•	•	•	
Nordic						•

Мобильные кондиционеры

Мощность, BTU*1000	07	08	09	10	11	12	13	14	15	16	18
Air Flower				•							
Art Style				•			•				
Loft		•			•		•		•		
Mango			•			•					
Manhattan	•		•			•		•			
Cool Power								•		•	•

Системы профессионального кондиционирования

Мощность, BTU*1000	18	24	36	48	60
Сплит-системы кассетного типа	•	•	•	•	•
Сплит-системы напольно-потолочного типа	•	•	•	•	•
Сплит-системы канального типа	•	•	•	•	•

DC-инверторные системы профессионального кондиционирования

Мощность, BTU*1000	12	18	24	36	48	60
Инверторные сплит-системы кассетного типа	•	•	•	•	•	•
Инверторные сплит-системы напольно-потолочного типа	•	•	•	•	•	•
Инверторные сплит-системы канального типа	•	•	•	•	•	•

Много- функциональные системы

Тепловые насосы

Высокоэффективные бытовые тепловые насосы Electrolux могут стать оптимальным решением для организации систем отопления и кондиционирования объектов различного назначения.

Тепловые насосы объединили в себе максимально полный набор функций, энергосберегающие технологии и продуманный интерфейс управления.



Тепловые насосы Viking и Viking 2.0

Высокоэффективная система очистки воздуха



Полноразмерный электростатический плазменный фильтр

Принцип действия фильтра основан на свойстве частиц получать заряд, проходя через воздух в состоянии плазмы. Под действием высоковольтного электрического разряда вокруг отрицательно заряженного электрода создаётся низкотемпературная плазма. Мелкие частицы пыли, бактерии, споры и пыльца проходят через фильтр, получают отрицательный заряд и оседают на положительно заряженной фильтрующей пластине.



Принцип работы генератора холодной плазмы.

Управление по сети Wi-Fi

Технология Wi-Fi расширяет возможности пользователя: управлять кондиционером можно не только из дома, но и со своего рабочего места, из-за границы или по пути домой. Всё, что для этого нужно, это мобильное устройство и установленное приложение.

Расширенное управление воздушным потоком

7 режимов горизонтальных жалюзи и 7 режимов вертикальных жалюзи позволяют создать максимально комфортные условия в помещении. Функция памяти исключит повторную настройку кондиционера при следующем включении.

Генератор холодной плазмы

При помощи положительных ионов водорода H^+ и отрицательных ионов кислорода O_2^- деактивируются переносимые по воздуху микроорганизмы (вирусы, бактерии, споры грибов, плесени), пыльца, аллергены (в том числе пылевые клещи). Главным преимуществом процесса работы генератора холодной плазмы является тот факт, что количество ионов водорода H^+ и ионов кислорода O_2^- остаётся сбалансированным на уровне идеальных естественных условий.

Другим важным качеством работы генератора холодной плазмы является разложение неприятных запахов, токсичных газов и аэрозолей.



Удобный и эргономичный пульт ДУ с подсветкой позволяет легко управлять кондиционером даже в ночное время суток.

Работая по принципу теплового насоса, приборы данной серии на каждый кВт тепла потребляют менее 170 Вт электроэнергии, что в 6 раз эффективнее бытовых электрообогревателей.

В кондиционерах Electrolux серии Viking используется DC-компрессор с дополнительным впрыском (инжекцией)* хладагента для увеличения производительности в режиме обогрева.

Данная технология позволяет эффективно отапливать помещения вплоть до $-30^\circ C$ на улице, при этом потребление электроэнергии в 6 раз меньше, чем у бытовых электрообогревателей.

Благодаря DC-инверторным технологиям последнего поколения, сплит-система Electrolux серии Viking потребляет минимум электроэнергии и соответствует максимальному классу сезонной энергоэффективности уровня A+++ (SEER=8,5 / SCOP=6,1).

Viking/Viking 2.0 Super DC Inverter

Производительность и коэффициент энергоэффективности DC-инверторной сплит-системы в зависимости от температуры воздуха на улице.*

	EACS/I-09 HVI/N3		EACS/I-12 HVI/N3		EACS/I-18 HVI/N3		EACS/I-24 HVI/N3		
	Вт	EER	Вт	EER	Вт	EER	Вт	EER	
Охлаждение, t воздуха на улице, °C	48	2 236	3,61	3 010	3,24	4 537	2,98	6 049	2,59
	40	2 421	4,02	3 259	3,61	4 911	3,26	6 549	2,89
	35	2 529	4,35	3 404	3,90	5 131	3,47	6 842	3,12
	30	2 574	4,56	3 465	4,10	5 223	3,66	6 964	3,28
	25	2 730	5,62	3 675	5,04	5 539	4,42	7 386	4,03
	20	2 756	5,84	3 710	5,24	5 592	4,66	7 456	4,19
	15	2 511	7,85	3 380	7,04	5 094	4,30	6 792	5,64
	-5	2 070	7,45	2 787	6,68	4 201	3,64	5 601	5,35
-15	1 871	6,73	2 519	6,04	3 797	3,45	5 062	4,83	
Обогрев, t воздуха на улице, °C	26	3 333	4,82	4 444	4,18	5 022	3,22	8 140	4,07
	20	3 257	4,83	4 343	4,18	5 400	3,15	7 954	4,08
	10	3 060	4,74	4 080	4,11	5 726	2,79	7 474	4,00
	5	2 715	4,42	3 620	3,83	5 902	2,67	7 266	3,81
	0	2 423	4,19	3 231	3,64	5 852	2,51	7 135	3,63
	-5	2 168	4,06	2 891	3,52	5 693	2,33	6 974	3,42
	-10	1 913	3,81	2 550	3,31	4 851	2,01	6 583	2,90
	-20	1 559	3,72	2 079	3,23	3 800	1,73	5 584	1,73
-30	-	-	1 793	1,88	3 005	1,44	4 746	1,30	

Данные предоставлены для температуры в помещении $24^\circ C$ в режиме охлаждения и $20^\circ C$ в режиме обогрева.
*Данная таблица соответствует серии Viking Super DC Inverter, кроме модели EACS/I-09HVI/N3.



Viking Super DC Inverter

- Режимы работы: охлаждение/обогрев/осушение/вентиляция
- Стабильная работа от -30 до +54 °C
- Пульт ДУ с режимом реального времени и подсветкой
- Антикоррозийное покрытие Blue Fin
- Многоступенчатый фильтр (6 ступеней фильтрации)
- Автономный контроль и поддержание плюсовой температуры в доме (+8 °C)
- Увеличенные длины трасс
- Функция I-Feel
- Ночной режим
- Гарантия—3 года



Отопление -30°C, Плазменная очистка воздуха, Защита от перепадов напряжения, Память положения жалюзи, Автоматическое направление потока в 4 стороны, Управление кондиционером по Wi-Fi



Рекордно эффективное охлаждение SEER (A+++), Рекордно эффективный обогрев SCOP (A+++), Рекордно низкий уровень шума 22 dB(A)

SUPER DC INVERTER

Характеристики	EACS/I-09 HVI/N3	EACS/I-12 HVI/N3	EACS/I-18 HVI/N3	EACS/I-24 HVI/N3
Производительность (охлаждение), BTU/h	9000 (2050-10950)	12000 (3950-13650)	18000 (3410-21500)	24100 (6820-29350)
Производительность (обогрев), BTU/h	10250 (2050-13650)	12500 (6820-18100)	18600 (3410-23200)	24800 (6480-30700)
Потребляемая мощность (охлаждение), Вт	600 (120-1100)	890 (215-1300)	1510 (300-2450)	2000 (450-3700)
Потребляемая мощность (обогрев), Вт	650 (120-1600)	900 (390-1900)	1465 (300-2500)	1880 (380-3700)
Напряжение питания, В/Гц	220-240V-50Hz	220-240V-50Hz	220-240V-50Hz	220-240V-50Hz
Класс энергоэффективности (SEER/SCOP)	A+++/A+++	A++/A+++	A++/A++	A++/A++
Расход воздуха (внутренний блок), м³/ч	650	740	950	1200
Уровень звукового давления (внутренний блок), дБ(А)	22	22	34	37
Размеры внутреннего блока (Ш×В×Г), мм	866×292×209	866×292×209	1018×319×230	1178×326×264
Размеры внешнего блока (Ш×В×Г), мм	899×596×378	899×596×378	955×700×396	980×790×427
Размеры упаковки внутреннего блока (Ш×В×Г), мм	942×374×282	942×374×282	1094×394×325	1253×411×349
Размеры упаковки внешнего блока (Ш×В×Г), мм	945×630×417	945×630×417	1026×735×455	1080×840×485
Вес нетто/брутто внутреннего блока, кг	11,0/13,0	11,0/13,0	14,0/17,0	17,0/21,0
Вес нетто/брутто внешнего блока, кг	41,0/44,0	43,5/46,5	51,0/55,5	65,0/70,0
Диаметр труб (жидкость/газ), дюйм	1/4" / 3/8"	1/4" / 1/2"	1/4" / 1/2"	1/4" / 5/8"
Максимальная длина трассы/перепад высот, м	20/10	20/10	25/10	25/10
Диапазон рабочих температур (охлаждение/обогрев), °C	-15 - 48 / -25 - 24	-15 - 54 / -30 - 24	-15 - 54 / -30 - 24	-15 - 54 / -30 - 24

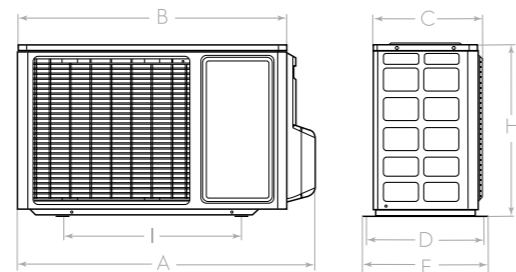
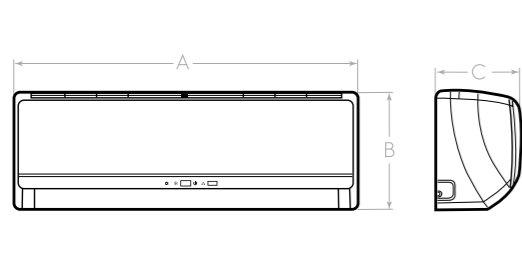

Модель (внутренний блок)	A, мм	B, мм	C, мм
EACS/I-09 HVI/N3/In	866	292	209
EACS/I-12 HVI/N3/In	866	292	209
EACS/I-18 HVI/N3/In	1018	319	230
EACS/I-24 HVI/N3/In	1178	326	264

Модель (внешний блок)	A, мм	B, мм	C, мм	D, мм	E, мм	H, мм	I, мм
EACS/I-09 HVI/N3/Out	899	838	303	354	378	596	550
EACS/I-12 HVI/N3/Out	899	838	303	354	378	596	550
EACS/I-18 HVI/N3/Out	955	890	340	364	396	700	560
EACS/I-24 HVI/N3/Out	980	920	370	395	427	790	610

Кондиционеры Electrolux работают на озонобезопасном фреоне R410A.



Viking 2.0 Super DC Inverter

- Режимы работы: охлаждение/обогрев/осушение/вентиляция
- Стабильная работа от -30 до +54 °C
- Пульт ДУ с режимом реального времени и подсветкой
- Антикоррозийное покрытие Blue Fin
- Многоступенчатый фильтр (6 ступеней фильтрации)
- Автономный контроль и поддержание плюсовой температуры в доме (+8 °C)
- Увеличенные длины трасс
- Функция I-Feel
- Ночной режим
- Гарантия—3 года



Отопление -30°C, Сверхмощная серия, Память положения жалюзи, Автоматическое направление потока в 4 стороны, Управление кондиционером по Wi-Fi*, Фреон R32



Рекордно эффективное охлаждение SEER (A+++), Рекордно эффективный обогрев SCOP (A+++), Рекордно низкий уровень шума 22 dB(A)

SUPER DC INVERTER

Характеристики	EACS/I-09 HVI/N8_2IY	EACS/I-12 HVI/N8_2IY	EACS/I-18 HVI/N8_2IY	EACS/I-24 HVI/N8_2IY
Производительность (охлаждение), BTU/h	9212 (2388-17060)	12044 (2900-17060)	18083 (4094-31390)	24000 (6800-30700)
Производительность (обогрев), BTU/h	11942 (2388-18766)	14330 (3003-24566)	19004 (4094-31390)	24000 (6800-32000)
Потребляемая мощность (охлаждение), Вт	550 (70-1800)	840 (55-1900)	1320 (350 - 2500)	1850 (450 - 3700)
Потребляемая мощность (обогрев), Вт	745 (130 - 2400)	950 (130 - 2600)	1320 (350 - 3300)	1750 (380 - 3800)
Напряжение питания, В/Гц	220-240V-50Hz	220-240V-50Hz	220-240V-50Hz	220-240V-50Hz
Класс энергоэффективности SEER/SCOP	A+++ / A+++	A+++ / A+++	A++/A+++	A++/A+++
Расход воздуха (внутренний блок), м³/ч	800	800	1200	1200
Уровень звукового давления (внутренний блок), дБ(А)	22	22	33	35
Размеры внутреннего блока (Ш×В×Г), мм	996×301×225	996×301×225	1101×327×249	1101×327×249
Размеры внешнего блока (Ш×В×Г), мм	899×596×378	899×596×378	980×790×427	980×790×427
Размеры упаковки внутреннего блока (Ш×В×Г), мм	1057×377×307	1057×377×307	1164×402×339	1164×402×339
Размеры упаковки внешнего блока (Ш×В×Г), мм	945×417×630	945×417×630	1080×485×840	1080×485×840
Вес нетто/брутто внутреннего блока, кг	13/16	13,5/16,5	16,5/20	16,5/20
Вес нетто / брутто внешнего блока, кг	44,5/47,5	45,5/48,5	62,5/67,5	65/70
Диаметр труб (жидкость/газ), дюйм	1/4"3/8"	1/4"3/8"	1/4"5/8"	1/4"5/8"
Максимальная длина трассы/перепад высот, м	15/10	20/10	40/15	50/30
Диапазон рабочих температур (охлаждение/обогрев), °C	-15 - 48 / -30 - 24	-15 - 54 / -30 - 24	-15 - 54 / -30 - 24	-15 - 54 / -30 - 24

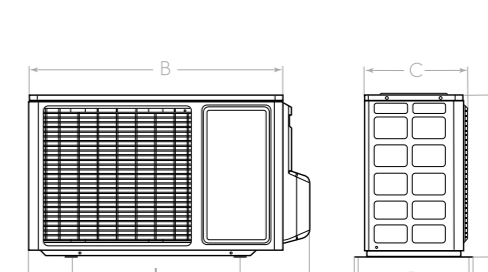
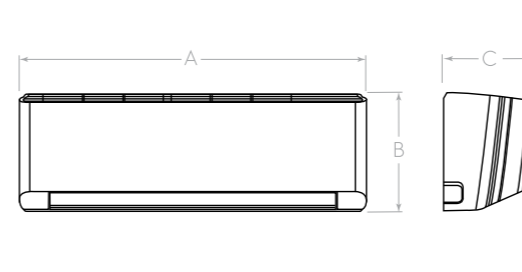

Модель (внутренний блок)	A, мм	B, мм	C, мм
EACS/I-09HVI/N8/In	996	301	225
EACS/I-12HVI/N8/In	996	301	225
EACS/I-18HVI/N8/In	1101	327	249
EACS/I-24HVI/N8/In	1101	327	249

Модель (внешний блок)	A, мм	B, мм	C, мм	D, мм	E, мм	H, мм	I, мм
EACS/I-09HVI/N8/Out	899	838	303	354	378	596	550
EACS/I-12HVI/N8/Out	899	838	303	354	378	596	550
EACS/I-18HVI/N8/Out	1003	920	370	395	427	790	610
EACS/I-24HVI/N8/Out	1003	920	370	395	427	790	610

Кондиционеры Electrolux работают на озонобезопасном фреоне R32.

* Wi-Fi-модуль приобретается отдельно.



DC-инверторные сплит-системы

Экономия электроэнергии в 1,5 раза

Инверторные сплит-системы Electrolux – это максимально полный набор функций, энергосберегающие технологии класса A+++ и продуманный интерфейс управления.

Главное достоинство моделей – высокий уровень сезонной энергоэффективности: SEER 8,5 класс «A+++».

Многофункциональность, эффективные технологии безопасности, долгий срок службы – лишь некоторые дополнительные преимущества DC-инверторных сплит-систем. Совместно с уникальным современным дизайном они будут идеальным решением для создания комфортного микроклимата в Вашем доме.



Super DC-инверторные технологии Electrolux



Высокая энергоэффективность
Благодаря технологиям Super DC-Inverter сплит-системы Electrolux достигают сезонной энергоэффективности SEER 8,5 (Класс A+++).

В режиме ожидания потребление энергии составляет всего 0,5 Вт, что соответствует последним европейским стандартам.



Технологии теплообмена

Благодаря модернизированной форме внутренней поверхности медных трубок коэффициент теплопередачи увеличен, а нагрузка на компрессор снижена. В результате при тех же размерах теплообменников энергоэффективность прибора увеличена на 5-6%.



Бесшумная работа

За счет конструктивных особенностей внутреннего блока прибор работает предельно тихо – 18 dB(A).



Память положения жалюзи

– прохлада в нужном вам направлении каждый раз после включения кондиционера.



Защита дома от замерзания

При низких температурах на улице кондиционер в автономном режиме будет поддерживать температуру в доме +8°C, потребляя минимум электроэнергии.



Самодиагностика

Непрерывно действующая система самодиагностики автоматически проверяет текущее состояние кондиционера, защищая его от внешних воздействий (более 20 типов проверок).



4D-поток

Благодаря этой функции вы сможете дистанционно изменить направление воздушного потока в 4-х направлениях, что позволит вам создать идеальный микроклимат и комфорт именно там, где вы находитесь.



Функция I-Feel

Благодаря функции I-Feel кондиционер поддерживает необходимую температуру в месте нахождения пульта дистанционного управления.



Многоступенчатая система очистки воздуха



Схема работы многоступенчатой системы очистки воздуха

Загрязненный воздух

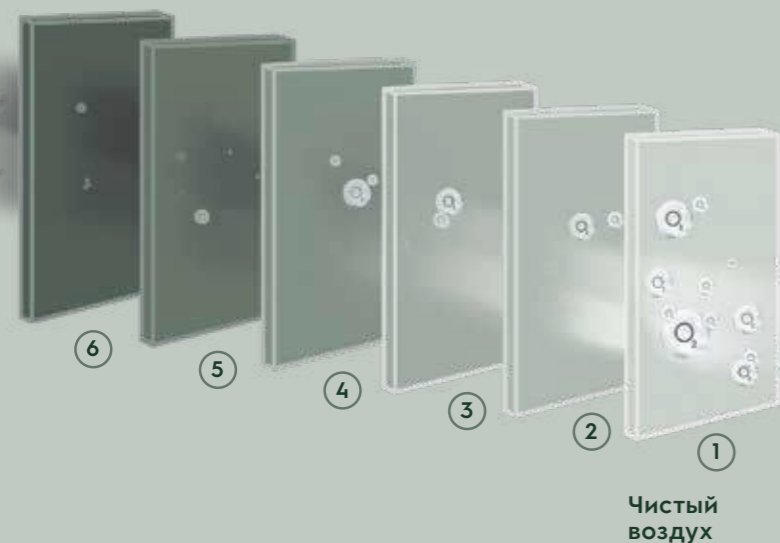

В системе шесть комбинированных фильтров:

1. Антиклещевой фильтр очищает воздух от пылевых клещей.
2. Каталитический — от вредных формальдегидных соединений.
3. Фотокаталитический антибактериальный фильтр эффективно нейтрализует большинство известных бактерий (плесневые грибки, микробы, вирусы) и неприятные запахи.
4. Биологический антибактериальный фильтр уничтожает до 99,9% бактерий и вирусов.
5. Фильтр с ионами серебра нейтрализует бактерии, задерживая их.
6. Катехиновый фильтр оказывает антибактериальное воздействие, дополнительно снижая активность бактерий.

Чистый воздух

Схема работы DC инвертора

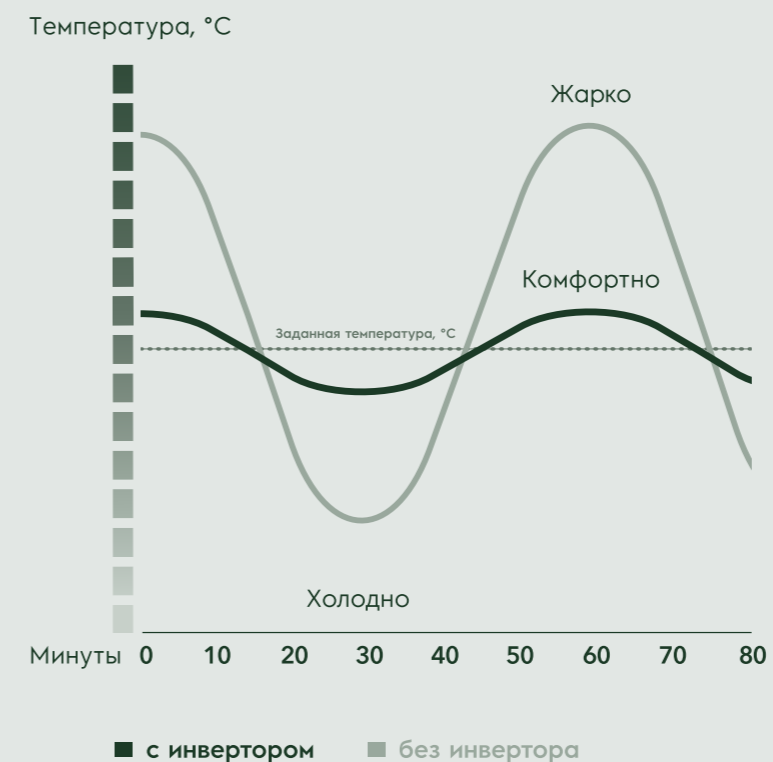

Здоровый микроклимат

За счет конструктивных особенностей сплит-системы отличаются:

- рекордно низкими показателями шума — 18 дБ;
- способны поддерживать в комнате температуру с высокой точностью (до 0,5°C).
- Это создает невероятно комфортные условия в помещении и обеспечивает здоровый микроклимат, снижая риск возникновения ОРЗ.



В 8 раз производят больше холода, чем потребляют электроэнергии. Сплит-системы соответствуют самым строгим европейским стандартам энергоэффективности.



На 40 % быстрее охлаждают воздух, чем стандартные кондиционеры. Сплит-системы Electrolux с технологией Super DC Inverter создают комфортные условия в помещении в рекордно быстрые сроки.

0,5 Вт
составляет потребление энергии в режиме ожидания

в 1,5 раза
потребляют меньше электроэнергии по сравнению с традиционными сплит-системами, отличаясь более стабильной работой

Умный климат Electrolux

Создайте комфорт одним нажатием с Яндекс.Станцией

Мобильное приложение стирает границы возможностей управления. Теперь изменять настройки работы кондиционера просто из любой точки мира одним касанием до экрана смартфона. Приложение* позволяет подключать приборы к Яндекс.Станции, чтобы вы ощутили удобство голосового управления.

*Сервис поддерживаемого приложения не осуществляется компанией Electrolux.

Кондиционирование

Инверторные кондиционеры воздуха Electrolux* обладают уникальной возможностью подключения к системе «Умный климат» через специальное мобильное приложение**. Благодаря управлению по Wi-Fi вы можете одним касанием регулировать температуру воздуха в помещении, менять скорость вращения вентилятора внутреннего блока, переключать режимы работы, а также задавать время для недельного таймера.

Умный климат благодаря расширенному функционалу

Настройка недельного таймера, осуществляемая через приложение, быстро и удобно задает режим работы кондиционера индивидуально для каждого дня недели. Это экономит время и делает процесс эксплуатации кондиционера максимально простым – вам достаточно всего лишь один раз установить необходимую температуру, режим и время работы для каждого дня недели, после чего кондиционер будет их автоматически поддерживать, не требуя излишнего внимания к себе.

Экономия в мелочах

Вам не придется переплачивать за электроэнергию, если вы спешили и забыли выключить кондиционер, уходя из дома. Теперь это можно сделать удаленно, используя приложение**.



Управляйте погодой и создавайте комфортные условия в доме даже когда вы только в пути или еще на работе

Благодаря приложению управлять кондиционером удаленно стало еще удобнее. Установите необходимый режим работы кондиционера через Wi-Fi: Режим «Турбо» быстро охладит помещение, чтобы к вашему приходу в помещении были комфортные условия; «Ночной режим» будет поддерживать тихую работу и оптимальную температуру в ночное время.

Для удаленного управления прибором с помощью Wi-Fi, вы можете использовать USB-модуль и специальное приложение.***

* Доступно в серии инверторной сплит-системы Atrium DC Inverter.

** Сервис поддерживаемого приложения не осуществляется компанией Electrolux.

*** Wi-Fi модуль приобретается отдельно. Доступно не во всех сериях инверторных сплит-систем.

Серия Crystal Air

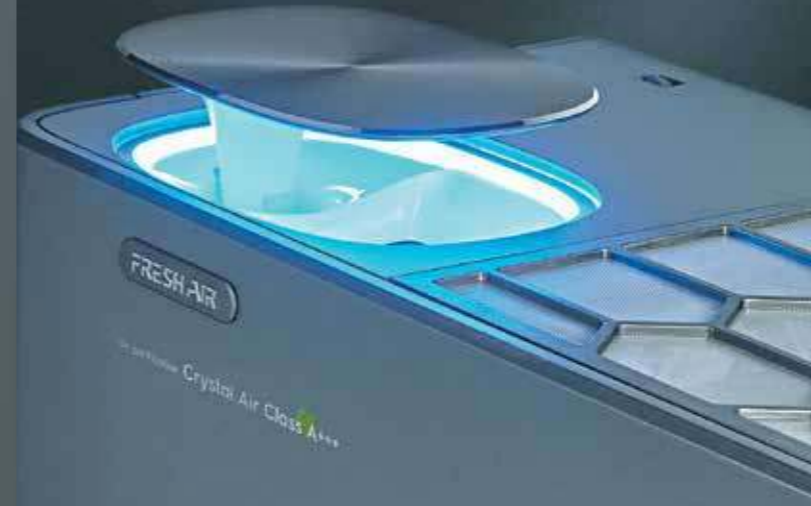

SEER 8,5
Наивысший класс энергоэффективности.



Рекордно низкий уровень шума (18 dB).



Расширенный диапазон рабочих температур
Эффективное отопление до -20°C.



Full DC inverter
Высокая производительность благодаря инверторному управлению компрессором и двигателями вентиляторов.



5D-поток воздуха
Дистанционное управление воздушным потоком в 4-х направлениях и специальный режим деликатного обдува благодаря инновационной конструкции жалюзи с двойным приводом.



Температурный контроль
После того, как свежий воздух с улицы попадает в помещение, он нагревается или охлаждается до заданной температуры с точностью $\pm 0,5^\circ\text{C}$, создавая идеальный микроклимат в вашем доме.

Air Engine
Благодаря встроенной системе приточной вентиляции кондиционер Crystal Air может подавать до 60m^3 свежего воздуха в час.

Кристалльно ЧИСТЫЙ ВОЗДУХ

Crystal Air оснащен 4-ступенчатой системой фильтрации и позволяет качественно очистить воздух от различных загрязнений и примесей. У каждого фильтра есть свое назначение, благодаря которому в воздух не попадают аллергены, бактерии, микроорганизмы, пыль, грибки.



Высокоэффективный фильтр HEPA класса H11 задерживает до 95% мельчайших частиц пыли, сажи, пыльцы, спор грибов и других загрязнителей размером от 2мкм.



УФ-излучение эффективно и быстро уничтожает болезнетворные бактерии, споры грибов, а также штаммы вирусов гриппа и новой коронавирусной инфекции SARS-COV-2.



Легкая очистка в домашних условиях

Легкая ручная разборка и сборка элементов внутреннего блока для очистки, благодаря быстросъемным компонентам: фильтр HEPA, фильтр грубой очистки, передняя панель и блок жалюзи.



Crystal Air Super DC Inverter

- Режимы работы: охлаждение/обогрев/осушение/вентиляция
- Стабильная работа от -20 до +53 °C
- Автономный контроль и поддержание плюсовой температуры в доме (+8 °C)
- Антикоррозийное покрытие Golden Fin
- Легкая чистка в домашних условиях
- Многоступенчатая система фильтрации
- Фреон R32
- Автоочистка полного цикла
- Функция I-FEEL
- Гарантия – 5 лет



Приток свежего воздуха



UV обеззараживание воздуха



Умный поток воздуха



Высокоэффективный обогрев до -20 °C



HEPA фильтр



Smart Дисплей



Рекордно эффективное охлаждение SEER (A+++)



Рекордно эффективный обогрев SCOP (A++)



Рекордно низкий уровень шума 18 dB(A)

SUPER DC INVERTER

EACS/I-10HFA/N8_22Y

EACS/I-13HFA/N8_22Y

Характеристики	EACS/I-10HFA/N8_22Y	EACS/I-13HFA/N8_22Y
Производительность (охлаждение) BTU/h	9308(2728-11933)	12376(3410-13638)
Производительность (обогрев) BTU/h	9990(3410-13297)	13297(3410-15343)
Потребляемая мощность (охлаждение), Вт	674(240 - 1450)	921(290 - 1510)
Потребляемая мощность (обогрев), Вт	689(240 - 1580)	994(290 - 1950)
Напряжение питания, В/Гц	220-240V-50Hz	220-240V-50Hz
Класс энергоэффективности (SEER/SCOP)	A+++/A++	A+++/A++
Расход воздуха (внутренний блок), м³/ч	620	660
Уровень звукового давления (внутренний блок), дБ	18	18
Размеры внутреннего блока (Ш×В×Г), мм	960×316×198	960×316×198
Размеры внешнего блока (Ш×В×Г), мм	795×305×549	795×305×549
Размеры упаковки внутреннего блока (Ш×В×Г), мм	1035×390×360	1035×390×360
Размеры упаковки внешнего блока (Ш×В×Г), мм	835×340×585	835×340×585
Вес нетто/брутто внутреннего блока, кг	13/15	13/15
Вес нетто/брутто внешнего блока, кг	22/26	26,5/29,5
Диаметр труб (жидкость/газ), дюйм	1/4" / 3/8"	1/4" / 3/8"
Максимальная длина трассы / перепад высот, м	25 / 10	25 / 10
Диапазон рабочих температур (охлаждение/обогрев), °C	-15 - 53 / -20 - 30	-15 - 53 / -20 - 30

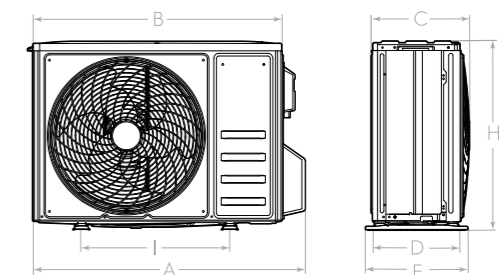
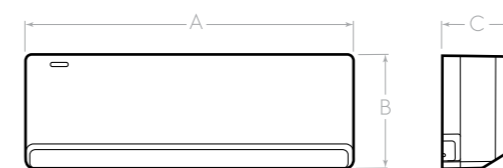

Модель (внутренний блок)	A, мм	B, мм	C, мм
EACS/I-10HFA/N8_22Y/In	960	316	198
EACS/I-13HFA/N8_22Y/In	960	316	198

Модель (внешний блок)	A, мм	B, мм	C, мм	D, мм	E, мм	H, мм	I, мм
EACS/I-10HFA/N8_22Y/Out	795	728	253	277	305	549	433
EACS/I-13HFA/N8_22Y/Out	795	728	253	277	305	549	433

Кондиционеры Electrolux работают на озонобезопасном фреоне R32.

Эволюция стиля, революция в климате

В приборе используется инновационная запатентованная технология очистки воздуха **NANOЕ™**, базирующееся на создании особых микрочастиц, которые обладают повышенной эффективностью по очистке воздуха.

ERR
4,55

Full DC Inverter Technology

Высокий уровень энергоэффективности благодаря DC-инверторному компрессору, DC-двигателям вентиляторов внутреннего и внешнего блоков, а также электронно-расширительному вентилю.

40%

Энергоэффективность Evolution

— одна из самых технологичных инверторных сплит-систем, энергоэффективность прибора на 40% выше, чем у стандартной инверторной сплит-системы (EER=4,55).



smart display

Smart дисплей (автоматическое затемнение)

**11 k
14 k**

Сверхмощные модели
11 000 BTU / 14 000 BTU

nanoe

Запатентованная технология очистки воздуха

7
лет

Эксклюзивная гарантия на все компоненты сплит-системы

AUTO

Автоматические вертикальные и горизонтальные жалюзи управляют потоком воздуха в 4 направлениях. Мощный воздушный поток 700 м³/час максимально быстро охлаждает помещение.



Футуристический дизайн Evolution

Технология «двойного литья» с зеркальным эффектом воплощена в совершенстве форм, подчеркнутых линиями из хромированного металла.

Уникальный русскоязычный пульт ДУ

Основное преимущество — наличие русскоязычных кнопок управления сплит-системой. Благодаря подсветке дисплея и специальному люминесцентному покрытию кнопок, кондиционером удобно пользоваться даже в ночное время суток.





Evolution Super DC Inverter

- Full DC-инверторная технология
- Режим работы: охлаждение/обогрев/осушение/вентиляция
- Стабильная работа от -15 до +54°C
- Русскоязычный пульт ДУ с режимом реального времени и подсветкой
- Антикоррозийное покрытие Blue Fin
- Защита от перепадов напряжения
- Бактериостатическое покрытие теплообменника
- Автоочистка
- Горячий старт
- Автоматическая разморозка
- Гарантия—7 лет



Автоматическое направление потока в 4 стороны



Art-дизайн



Smart дисплей (автотемнение)



Ночной режим



Функция I-Feel



Ионизатор воздуха NANOE™



Рекордно низкий уровень шума 19 dB(A)



Гарантия 7 лет



Высокоэффективный DC-компрессор

SUPER DC INVERTER

EACS/I-11HEV/N3

EACS/I-14HEV/N3

Характеристики	EACS/I-11HEV/N3	EACS/I-14HEV/N3
Производительность (охлаждение), BTU/h	9660 (1190-12280)	12227 (1360-15350)
Производительность (обогрев), BTU/h	14750 (1190-17060)	17742 (1360-21495)
Потребляемая мощность (охлаждение), Вт	620 (100-1450)	860 (80-1500)
Потребляемая мощность (обогрев), Вт	1080 (100-1500)	1300 (80-2050)
Напряжение питания, В/Гц	220-240V-50Hz	220-240V-50Hz
Класс энергоэффективности (EER/COP)	A/A	A/A
Расход воздуха (внутренний блок), м³/ч	650	700
Уровень звукового давления (внутренний блок), дБ(А)	19	19
Размеры внутреннего блока (Ш×В×Г), мм	953×286×205	953×286×205
Размеры внешнего блока (Ш×В×Г), мм	735×540×260	815×580×280
Размеры упаковки внутреннего блока (Ш×В×Г), мм	1058×363×271	1058×363×271
Размеры упаковки внешнего блока (Ш×В×Г), мм	842×575×385	922×617×405
Вес нетто/брутто внутреннего блока, кг	11,0/14,5	11,0/14,5
Вес нетто/брутто внешнего блока, кг	30,0/34,0	34,0/38,5
Диаметр труб (жидкость/газ), дюйм	1/4"/3/8"	1/4"/3/8"
Максимальная длина трассы / перепад высот, м	15/5	15/5
Диапазон рабочих температур (охлаждение/обогрев), °C	-15 - 54 / -20 - 24	-15 - 54 / -20 - 24

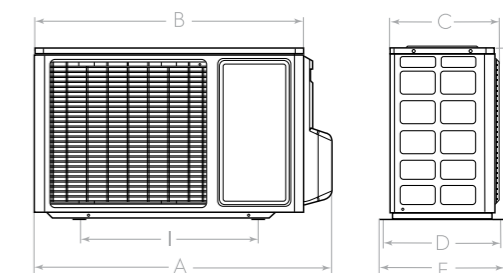
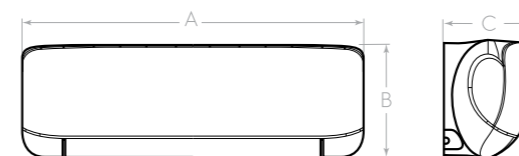

Модель (внутренний блок)	A, мм	B, мм	C, мм
EACS/I-11HEV/N3/In	953	286	205
EACS/I-14HEV/N3/In	953	286	205

Модель (внешний блок)	A, мм	B, мм	C, мм	D, мм	E, мм	H, мм	I, мм
EACS/I-11HEV/N3/Out	793	735	260	290	317	540	480
EACS/I-14HEV/N3/Out	875	815	280	310	338	580	510

Кондиционеры Electrolux работают на озонобезопасном фреоне R410A.



Avalanche Super DC Inverter

- Режимы работы: охлаждение/обогрев/осушение/вентиляция
- Стабильная работа от -25 до 43°C
- Пульт ДУ с режимом реального времени
- Антикоррозийное покрытие Blue Fin
- Автономный контроль и поддержание плюсовой температуры в доме (+8°C)
- Фреон R32
- Автоочистка полного цикла
- Функция I-FEEL
- Горячий старт
- Гарантия—3 года



Характеристики	SUPER DC INVERTER			
	EACS/I-09HAV/N8_22Y	EACS/I-12HAV/N8_22Y	EACS/I-18HAV/N8_22Y	EACS/I-24HAV/N8_22Y
Производительность (охлаждение) BTU/h	9212 (3800-12966)	11976 (3070-15012)	18084 (2900-21496)	24200 (6800-30200)
Производительность (обогрев) BTU/h	10236 (3071-14501)	13000 (3071-16036)	19107 (3583-23884)	26000 (6150-32200)
Потребляемая мощность (охлаждение), Вт	695 (100 - 1300)	962 (220 - 1400)	1501 (100 - 2300)	2030 (450 - 2900)
Потребляемая мощность (обогрев), Вт	700 (150 - 1400)	953 (220 - 1550)	1393 (240 - 2350)	2000 (350 - 3000)
Напряжение питания, В/Гц	220-240V-50Hz	220-240V-50Hz	220-240V-50Hz	220-240V-50Hz
Класс энергоэффективности SEER/SCOP	A++/A+++	A++/A+++	A++/A+++	A++/A+++
Расход воздуха (внутренний блок), м³/ч	610	680	1000	1250
Уровень звукового давления (внутренний блок), дБ(A)	25	25	26	33
Размеры внутреннего блока (Ш×В×Г), мм	825×293×196	825×293×196	982×311×221	1075×333×246
Размеры внешнего блока (Ш×В×Г), мм	732×555×330	732×555×330	802×555×350	958×660×402
Размеры упаковки внутреннего блока (Ш×В×Г), мм	870×349×257	870×349×257	1039×377×287	1128×406×323
Размеры упаковки внешнего блока (Ш×В×Г), мм	791×373×590	791×373×590	869×395×594	1029×453×715
Вес нетто/брутто внутреннего блока, кг	9,5/11,5	9,5/11,5	12,5/15	16/19
Вес нетто/брутто внешнего блока, кг	23,5/26	24,5/27	30,5/33,5	41,5/46
Диаметр труб (жидкость/газ), дюйм	1/4" / 3/8"	1/4" / 3/8"	1/4" / 1/2"	1/4" / 5/8"
Максимальная длина трассы / перепад высот, м	15 / 10	15 / 10	25 / 10	25 / 10
Диапазон рабочих температур (охлаждение/обогрев), °C	-15 - 50 / -25 - 30	-15 - 50 / -25 - 30	-15 - 50 / -25 - 30	-15 - 50 / -25 - 30

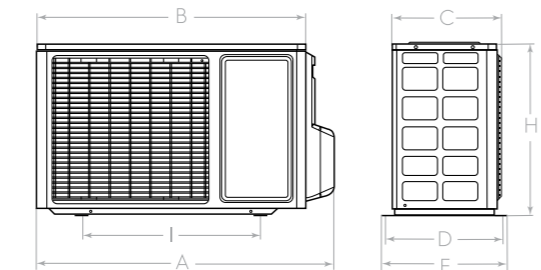
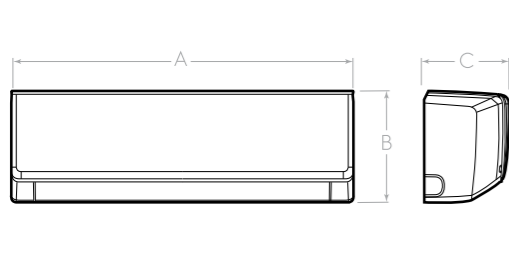

Модель (внутренний блок)	A, мм	B, мм	C, мм
EACS/I-09HAV/N8_22Y/In	825	293	196
EACS/I-12HAV/N8_22Y/In	825	293	196
EACS/I-18HAV/N8_22Y/In	982	311	221
EACS/I-24HAV/N8_22Y/In	1075	333	246

Модель (внешний блок)	A, мм	B, мм	C, мм	D, мм	E, мм	H, мм	I, мм
EACS/I-09HAV/N8_22Y/Out	732	675	285	310	330	555	455
EACS/I-12HAV/N8_22Y/Out	732	675	285	310	330	555	455
EACS/I-18HAV/N8_22Y/Out	802	745	300	332	352	555	513
EACS/I-24HAV/N8_22Y/Out	958	889	340	371	402	660	570

Кондиционеры Electrolux работают на озонобезопасном фреоне R32.



Fusion Ultra DC Inverter

- Режимы работы: охлаждение/обогрев/осушение/вентиляция
- Стабильная работа от -15 до 43°C
- Пульт ДУ с режимом реального времени
- Антикоррозийное покрытие Blue Fin
- Многоступенчатый фильтр (6 ступеней фильтрации)
- Автономный контроль и поддержание плюсовой температуры в доме (+8°C)
- Автоматическая разморозка
- Автоочистка полного цикла
- Горячий старт
- Гарантия—5 лет



Характеристики	SUPER DC INVERTER				
	EACS/I-07HF/N8_22Y	EACS/I-09HF/N8_22Y	EACS/I-12HF/N8_22Y	EACS/I-18HF/N8_22Y	EACS/I-24HF/N8_22Y
Производительность (охлаждение) BTU/h	7506 (1024-9724)	8532 (1706-11089)	10922 (3071-12283)	15700 (3412-18083)	21000 (6100-23500)
Производительность (обогрев) BTU/h	8189(2047-9895)	9556 (1706-11942)	11604 (3071-13648)	17742 (2388-19277)	22000 (4400-24000)
Потребляемая мощность (охлаждение), Вт	590 (80 - 1100)	720 (150 - 1300)	991 (220 - 1300)	1355 (420 - 1800)	1827 (450 - 2200)
Потребляемая мощность (обогрев), Вт	590 (130 - 1300)	750 (140 - 1500)	916 (220 - 1500)	1340 (420 - 1900)	1912 (450 - 2300)
Напряжение питания, В/Гц	220-240V-50Hz	220-240V-50Hz	220-240V-50Hz	220-240V-50Hz	220-240V-50Hz
Класс энергоэффективности SEER/SCOP	A/A	A++/A+++	A++/A+++	A++/A+++	A++/A+++
Расход воздуха (внутренний блок), м³/ч	500	500	590	850	900
Уровень звукового давления (внутренний блок), дБ(A)	22	22	26	34	34
Размеры внутреннего блока (Ш×В×Г), мм	696×251×190	696×251×190	770×251×190	972×300×225	972×300×225
Размеры внешнего блока (Ш×В×Г), мм	710×450×293	732×550×330	732×550×330	732×550×330	873×555×376
Размеры упаковки внутреннего блока (Ш×В×Г), мм	742×308×251	742×308×251	817×308×251	1017×366×289	1017×366×289
Размеры упаковки внешнего блока (Ш×В×Г), мм	761×327×500	789×390×600	789×390×600	791×373×590	948×428×591
Вес нетто/брутто внутреннего блока, кг	7,5/9	7,5/9	8,5/10	13,5/16	13/15,5
Вес нетто/брутто внешнего блока, кг	21/23	25/27,5	25/27,5	26,5/29	36,5/39,5
Диаметр труб (жидкость/газ), дюйм	1/4" / 3/8"	1/4" / 3/8"	1/4" / 3/8"	1/4" / 3/8"	1/4" / 1/2"
Максимальная длина трассы / перепад высот, м	15 / 10	15 / 10	15 / 10	25 / 10	25 / 10
Диапазон рабочих температур (охлаждение/обогрев), °C	-15 - 43 / -15 - 24	-15 - 43 / -15 - 24	-15 - 43 / -15 - 24	-15 - 43 / -15 - 24	-15 - 43 / -15 - 24

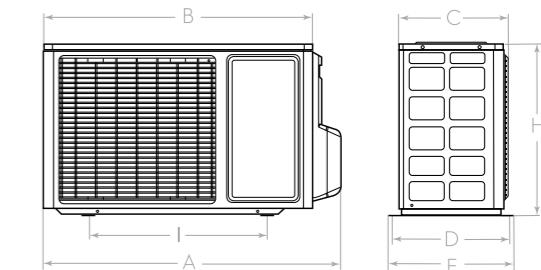
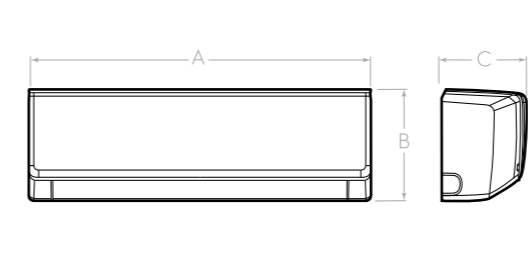

Модель (внутренний блок)	A, мм	B, мм	C, мм
EACS/I-07HF/N8_22Y/In	696	251	190
EACS/I-09HF/N8_22Y/In	696	251	190
EACS/I-12HF/N8_22Y/In	770	251	190
EACS/I-18HF/N8_22Y/In	972	300	225
EACS/I-24HF/N8_22Y/In	972	300	225

Модель (внешний блок)	A, мм	B, мм	C, мм	D, мм	E, мм	H, мм	I, мм
EACS/I-07HF/N8_22Y/Out	710	650	244	271	293	450	430
EACS/I-09HF/N8_22Y/Out	732	675	285	310	330	550	455
EACS/I-12HF/N8_22Y/Out	732	675	285	310	330	550	455
EACS/I-18HF/N8_22Y/Out	732	675	285	310	330	555	455
EACS/I-24HF/N8_22Y/Out	873	805	316,5	348,6	376	555	528

Кондиционеры Electrolux работают на озонобезопасном фреоне R32.



Monaco Super DC Inverter

- Режимы работы: охлаждение/обогрев/осушение/вентиляция
- Стабильная работа от -15 до +48°C
- Пульт ДУ с режимом реального времени и подсветкой
- Антикоррозийное покрытие Blue Fin
- Многоступенчатый фильтр (6 ступеней фильтрации)
- Автономный контроль и поддержание плюсовой температуры в доме (+8°C)
- Автоматическая разморозка
- Автоочистка
- Горячий старт
- Гарантия—3 года



Увеличенные длины трасс Функция I-Feel Ночной режим Комплекс само-диагностики Память положения жалюзи



Рекордно эффективное охлаждение SEER (A++) Рекордно эффективный обогрев SCOP (A+++) Рекордно низкий уровень шума 24 дБ(А)

SUPER DC INVERTER

Характеристики	EACS/I-07 HM/N3_15Y	EACS/I-09 HM/N3_15Y	EACS/I-12 HM/N3_15Y	EACS/I-18 HM/N3_15Y	EACS/I-24 HM/N3_15Y
Производительность (охлаждение), BTU/h	7500 (1030-8530)	8500 (2050-9550)	11000 (2050-13000)	17500 (4300-22500)	22900 (6820-28000)
Производительность (обогрев), BTU/h	7850 (2050-8870)	9550 (2050-10900)	11600 (2050-13000)	18000 (3800-23200)	24700 (6800-29000)
Потребляемая мощность (охлаждение), Вт	733 (120-1200)	777 (120-1300)	997 (120-1400)	1580 (380-2450)	1875 (400-3700)
Потребляемая мощность (обогрев), Вт	766 (120-1400)	775 (120-1400)	942 (120-1500)	1410 (350-2600)	1942 (450-3800)
Напряжение питания, В/Гц	220-240V-50Hz	220-240V-50Hz	220-240V-50Hz	220-240V-50Hz	220-240V-50Hz
Класс энергоэффективности SEER/SCOP	A/A	A+/A+++	A+/A+++	A+/A+++	A+/A+++
Расход воздуха (внутренний блок), м³/ч	480	480	560	800	1150
Уровень звукового давления (внутренний блок), дБ(А)	24	29	29	36	39
Размеры внутреннего блока (Ш×В×Г), мм	713×270×195	790×275×200	790×275×200	970×300×224	1078×325×246
Размеры внешнего блока (Ш×В×Г), мм	720×428×310	776×540×320	842×596×320	955×700×427	955×700×427
Размеры упаковки внутреннего блока (Ш×В×Г), мм	773×265×347	863×268×352	863×268×352	1038×380×305	1145×410×335
Размеры упаковки внешнего блока (Ш×В×Г), мм	765×350×475	820×355×580	878×360×630	1026×455×735	1026×455×735
Вес нетто/брутто внутреннего блока, кг	8,5/10,5	9,0/11,0	9,0/11,0	13,5/16,5	17,0/20,5
Вес нетто/брутто внешнего блока, кг	21,5/23,5	26,5/29,0	31,0/34,0	45,0/49,5	53,0/57,5
Диаметр труб (жидкость/газ), дюйм	1/4"/3/8"	1/4"/3/8"	1/4"/3/8"	1/4"/1/2"	1/4"/5/8"
Максимальная длина трассы / перепад высот, м	20/10	20/10	20/10	25/10	25/10
Диапазон рабочих температур (охлаждение/обогрев), °C	-15 - 48/-15 - 24	-15 - 48/-22 - 24	-15 - 48/-22 - 24	-15 - 43/-15 - 24	-15 - 43/-15 - 24

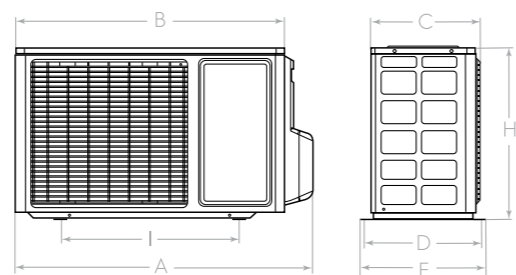
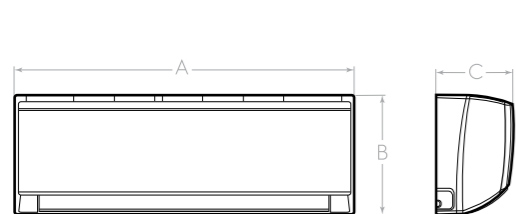

Модель (внутренний блок)	A, мм	B, мм	C, мм
EACS/I-07 HM/N3_15Y/In	713	270	195
EACS/I-09 HM/N3_15Y/In	790	275	200
EACS/I-12 HM/N3_15Y/In	790	275	200
EACS/I-18 HM/N3_15Y/In	970	300	224
EACS/I-24 HM/N3_15Y/In	1078	325	246

Модель (внешний блок)	A, мм	B, мм	C, мм	D, мм	E, мм	H, мм	I, мм
EACS/I-07 HM/N3_15Y/Out	720	660	255	286	310	428	440
EACS/I-09 HM/N3_15Y/Out	776	714	257	286	320	540	510
EACS/I-12 HM/N3_15Y/Out	842	763	257	297	320	596	540
EACS/I-18 HM/N3_15Y/Out	955	892	341	391	427	700	560
EACS/I-24 HM/N3_15Y/Out	955	892	341	391	427	700	560

Кондиционеры Electrolux работают на озонобезопасном фреоне R410A.



Portofino Super DC Inverter

- Режимы работы: охлаждение/обогрев/осушение/вентиляция
- Стабильная работа от -15 до +48°C
- Пульт ДУ с режимом реального времени и подсветкой
- Антикоррозийное покрытие Blue Fin
- Многоступенчатый фильтр (6 ступеней фильтрации)
- Автономный контроль и поддержание плюсовой температуры в доме (+8°C)
- Автоматическая разморозка
- Автоочистка
- Горячий старт
- Гарантия—3 года



Увеличенные длины трасс Функция I-Feel Ночной режим Комплекс само-диагностики Стабильная работа в диапазоне 160V - 264V Память положения жалюзи



Рекордно эффективное охлаждение SEER (A++) Рекордно эффективный обогрев SCOP (A+++) Рекордно низкий уровень шума 24 дБ(А)

SUPER DC INVERTER

Характеристики	EACS/I-07 HP/N3_15Y	EACS/I-09 HP/N3_15Y	EACS/I-12 HP/N3_15Y	EACS/I-18 HP/N3_15Y	EACS/I-24 HP/N3_15Y
Производительность (охлаждение), BTU/h	7500 (1030-8530)	8500 (2050-9550)	11000 (2050-13000)	17500 (4300-22500)	22900 (6820-28000)
Производительность (обогрев), BTU/h	7850 (2050-8870)	9550 (2050-10900)	11600 (2050-13000)	18000 (3800-23200)	24700 (6800-29000)
Потребляемая мощность (охлаждение), Вт	733 (120-1200)	777 (120-1300)	997 (120-1400)	1580 (380-2450)	1875 (400-3700)
Потребляемая мощность (обогрев), Вт	766 (120-1400)	775 (120-1400)	942 (120-1500)	1410 (350-2600)	1942 (450-3800)
Напряжение питания, В/Гц	220-240V-50Hz	220-240V-50Hz	220-240V-50Hz	220-240V-50Hz	220-240V-50Hz
Класс энергоэффективности SEER/SCOP	A/A	A+/A+++	A+/A+++	A+/A+++	A+/A+++
Расход воздуха (внутренний блок), м³/ч	480	480	560	800	1150
Уровень звукового давления (внутренний блок), дБ(А)	24	29	29	36	39
Размеры внутреннего блока (Ш×В×Г), мм	713×270×195	790×275×200	790×275×200	970×300×224	1078×325×246
Размеры внешнего блока (Ш×В×Г), мм	720×428×310	776×540×320	842×596×320	955×700×427	955×700×427
Размеры упаковки внутреннего блока (Ш×В×Г), мм	773×265×347	863×268×352	863×268×352	1038×380×305	1145×410×335
Размеры упаковки внешнего блока (Ш×В×Г), мм	765×350×475	820×355×580	878×360×630	1026×455×735	1026×455×735
Вес нетто/брутто внутреннего блока, кг	8,5/10,0	9,0/11,0	9,0/11,0	13,5/16,5	17,0/20,5
Вес нетто/брутто внешнего блока, кг	21,5/23,5	26,5/29,0	31,0/34,0	45,0/49,5	53,0/57,5
Диаметр труб (жидкость/газ), дюйм	1/4"/3/8"	1/4"/3/8"	1/4"/3/8"	1/4"/1/2"	1/4"/5/8"
Максимальная длина трассы / перепад высот, м	20/10	20/10	20/10	25/10	25/10
Диапазон рабочих температур (охлаждение/обогрев), °C	-15 - 48/-15 - 24	-15 - 48/-22 - 24	-15 - 48/-22 - 24	-15 - 43/-15 - 24	-15 - 43/-15 - 24

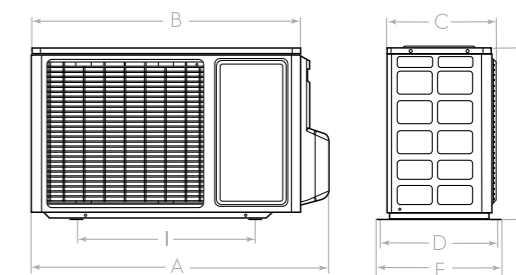
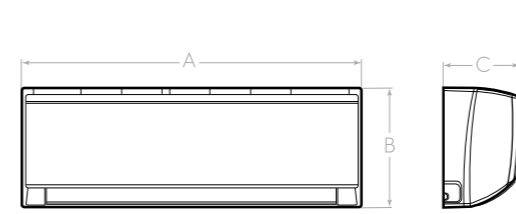

Модель (внутренний блок)	A, мм	B, мм	C, мм
EACS/I-07 HP/N3_15Y/In	713	270	195
EACS/I-09 HP/N3_15Y/In	790	275	200
EACS/I-12 HP/N3_15Y/In	790	275	200
EACS/I-18 HP/N3_15Y/In	970	300	224
EACS/I-24 HP/N3_15Y/In	1078	325	246

Модель (внешний блок)	A, мм	B, мм	C, мм	D, мм	E, мм	H, мм	I, мм
EACS/I-07 HP/N3_15Y/Out	720	660	255	286	310	428	440
EACS/I-09 HP/N3_15Y/Out	776	714	257	286	320	540	510
EACS/I-12 HP/N3_15Y/Out	842	763	257	297	320	596	540
EACS/I-18 HP/N3_15Y/Out	955	892	341	391	427	700	560
EACS/I-24 HP/N3_15Y/Out	955	892	341	391	427	700	560

Кондиционеры Electrolux работают на озонобезопасном фреоне R410A.



Atrium DC Inverter

- Режимы работы: охлаждение/обогрев/осушение/вентиляция
- Стабильная работа от -15 до +50°C
- Пульт ДУ с подсветкой
- Антикоррозийное покрытие Golden Fin
- HD-фильтр + каталитический
- Турборежим
- Автоматическая разморозка
- Авторестарт
- Горячий старт
- Таймер 24 часа
- Детектор утечки фреона
- Гарантия—3 года



DC inverter	EACS/I-07HAT/N3_21Y	EACS/I-09HAT/N3_21Y	EACS/I-12HAT/N3_21Y	EACS/I-18HAT/N3_21Y	EACS/I-24HAT/N3_21Y
Производительность (охлаждение), BTU/h	7000(3100-8550)	9000(4000-11000)	11450(4400-13100)	18000(6200-20900)	24000(9100-26900)
Производительность (обогрев), BTU/h	8000(2400-10000)	10000(3100-12800)	12600(3600-13800)	18000(4400-21700)	25000(5500-30000)
Потребляемая мощность (охлаждение), Вт	639(80-1000)	822(100-1250)	1045(280-1393)	1795(290-2300)	2510(240-3030)
Потребляемая мощность (обогрев), Вт	650(110-1240)	812(140-1340)	1023(300-1442)	1505(310-2410)	2440(260-3140)
Напряжение питания, В/Гц	220-240V-50Hz	220-240V-50Hz	220-240V-50Hz	220-240V-50Hz	220-240V-50Hz
Класс энергоэффективности (EER/COP)	A/A	A/A	A/A	B/B	A+/A+
Расход воздуха (внутренний блок), м³/ч	417	417	525	835	980
Уровень звукового давления (внутренний блок), дБ(A)	24	24	26	33	36
Размеры внутреннего блока (Ш×В×Г), мм	715×285×194	715×285×194	715×285×194	957×302×213	1040×327×220
Размеры внешнего блока (Ш×В×Г), мм	720×495×270	720×495×270	720×495×270	805×554×330	890×740×398
Размеры упаковки внутреннего блока (Ш×В×Г), мм	780×365×270	780×365×270	780×365×270	1035×385×295	1120×405×315
Размеры упаковки внешнего блока (Ш×В×Г), мм	835×540×300	835×540×300	835×540×300	915×615×370	995×740×398
Вес нетто/брутто внутреннего блока, кг	7,5/9,5	7,5/9,5	7,6/9,7	10,6/13,4	12,3/15,8
Вес нетто/брутто внешнего блока, кг	22,8/24,8	22,8/24,8	23,5/25,3	32,6/35,3	44,4/48
Диаметр труб (жидкость/газ), дюйм	1/4" / 3/8"	1/4" / 3/8"	1/4" / 3/8"	1/4" / 1/2"	3/8" / 5/8"
Максимальная длина трассы / перепад высот, м	25 / 10	25 / 10	25 / 10	30 / 20	50 / 25
Диапазон рабочих температур (охлаждение/обогрев), °C	0-50 / -15-24	0-50 / -15-24	0-50 / -15-24	0-50 / -15-30	0-50 / -15-30

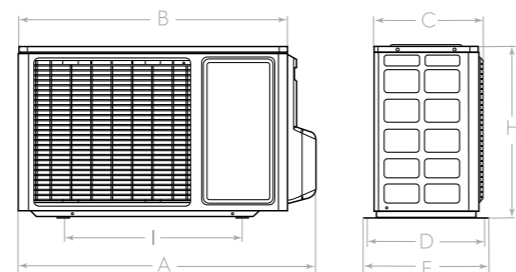
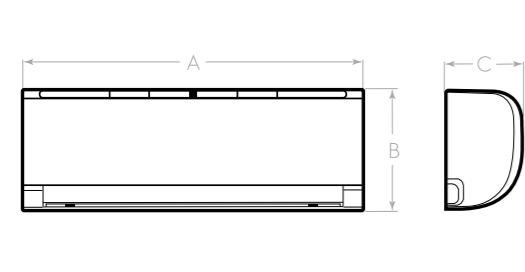

Модель (внутренний блок)	A, мм	B, мм	C, мм
EACS/I-07HAT/N3_21Y/In	715	285	194
EACS/I-09HAT/N3_21Y/In	715	285	194
EACS/I-12HAT/N3_21Y/In	715	285	194
EACS/I-18HAT/N3_21Y/In	957	302	213
EACS/I-24HAT/N3_21Y/In	1040	327	220

Модель (внешний блок)	A, мм	B, мм	C, мм	D, мм	E, мм	H, мм	I, мм
EACS/I-07HAT/N3_21Y/Out	790	720	245	256	495	270	452
EACS/I-09HAT/N3_21Y/Out	790	720	245	256	495	270	452
EACS/I-12HAT/N3_21Y/Out	790	720	245	256	495	270	452
EACS/I-18HAT/N3_21Y/Out	874	805	307	317	554	330	511
EACS/I-24HAT/N3_21Y/Out	962	890	325	348	740	398	663



Slide DC Inverter

- Режимы работы: охлаждение/обогрев/осушение/вентиляция
- Стабильная работа от -10 до +43°C
- Русскоязычный пульт ДУ с режимом реального времени и подсветкой
- Антикоррозийное покрытие Blue Fin
- Электростатический + LTC фильтр
- Турбо-режим
- Автоматическая разморозка
- Автоочистка
- Авторестарт
- Горячий старт
- Таймер 24 часа
- Гарантия—3 года



DC inverter	EACS/I-07HSL/N3_21Y	EACS/I-09HSL/N3_21Y	EACS/I-12HSL/N3_21Y	EACS/I-18HSL/N3_20Y	EACS/I-24HSL/N3_20Y
Производительность (охлаждение), BTU/h	7335 (2217 - 8530)	8871 (3071-10236)	10918 (3071-12113)	18937 (6824-20813)	23202 (3412-24566)
Производительность (обогрев), BTU/h	7336 (2217 - 8530)	9042 (3071-10236)	11089 (3071-12113)	19960 (6483-22178)	23202 (3412-23543)
Потребляемая мощность (охлаждение), Вт	670(240-950)	810(280-1230)	995(280-1350)	1725 (540-2100)	2120 (300-2600)
Потребляемая мощность (обогрев), Вт	595(220-1000)	730(230-1200)	900(230-1300)	1620 (450-2100)	1880 (300-2000)
Напряжение питания, В/Гц	220-240V-50Hz	220-240V-50Hz	220-240V-50Hz	220-240V-50Hz	220-240V-50Hz
Класс энергоэффективности (EER/COP)	A/A	A/A	A/A	A/A	A/A
Расход воздуха (внутренний блок), м³/ч	480	540	610	1180	1500
Уровень звукового давления (внутренний блок), дБ(A)	24	24	24	34	36
Размеры внутреннего блока (Ш×В×Г), мм	745×270×214	745×270×214	745×270×214	915×315×236	1085×315×236
Размеры внешнего блока (Ш×В×Г), мм	660×482×240	660×482×240	660×482×240	780×540×260	860×650×310
Размеры упаковки внутреннего блока (Ш×В×Г), мм	800×335×265	800×335×265	800×335×265	1000×390×315	1170×390×315
Размеры упаковки внешнего блока (Ш×В×Г), мм	780×530×315	780×530×315	780×530×315	910×600×360	995×720×420
Вес нетто/брутто внутреннего блока, кг	7/8,5	7,7/9,2	7,9/9,4	12,5/14,5	15/17,5
Вес нетто/брутто внешнего блока, кг	22,6/24,6	22,5/24,5	22,8/24,8	31/34	45/49
Диаметр труб (жидкость/газ), дюйм	1/4" / 3/8"	1/4" / 3/8"	1/4" / 3/8"	1/4" / 1/2"	3/8" / 5/8"
Максимальная длина трассы / перепад высот, м	15/5	15/5	15/5	20/10	15/5
Диапазон рабочих температур (охлаждение/обогрев), °C	18-48/-10-24	18-48/-10-24	18-48/-10-24	18 - 43 / -10 - 24	18 - 43 / -10 - 24

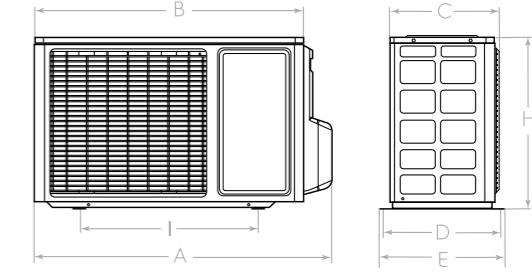
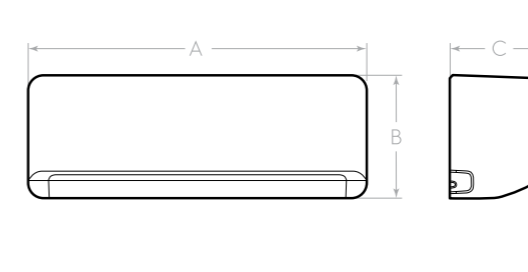

Модель (внутренний блок)	A, мм	B, мм	C, мм
EACS/I-07HSL/N3_21Y/In	745	270	214
EACS/I-09HSL/N3_21Y/In	703	250	200
EACS/I-12HSL/N3_21Y/In	745	270	214
EACS/I-18HSL/N3_20Y/In	915	315	236
EACS/I-24HSL/N3_20Y/In	1085	315	236

Модель (внешний блок)	A, мм	B, мм	C, мм	D, мм	E, мм	H, мм	I, мм
EACS/I-07HSL/N3_21Y/Out	722	660	240	264	290	493	438
EACS/I-09HSL/N3_21Y/Out	722	660	240	264	290	493	438
EACS/I-12HSL/N3_21Y/Out	722	660	240	264	290	493	438
EACS/I-18HSL/N3_20Y/Out	843	780	260	290	317	538	530
EACS/I-24HSL/N3_20Y/Out	930	860	341	310	368	667	542

* Wi-Fi-модуль приобретается отдельно.
Кондиционеры Electrolux работают на озонобезопасном фреоне R410A.

Кондиционеры Electrolux работают на озонобезопасном фреоне R410A.



Super Match ERP

Универсальные инверторные много- компонентные сплит-системы

Инверторные мульти сплит-системы Super Match созданы для загородных домов, многокомнатных квартир, ресторанов и небольших офисов, где требуется создать индивидуальный микроклимат в каждом помещении. Они имеют несколько внутренних блоков и лишь один наружный, поэтому установка таких систем сохранит привлекательный внешний вид любого фасада.

При этом пользователь не ограничен в выборе техники – это могут быть канальные, кассетные, напольно-потолочные или настенные внутренние блоки в любом сочетании друг с другом.

Всего предусмотрено свыше 500 различных комбинаций. Причем формировать систему можно поэтапно, по принципу конструктора: например, установить внешний блок, подключить к нему два внутренних блока, а оставшиеся три подключить по мере необходимости.

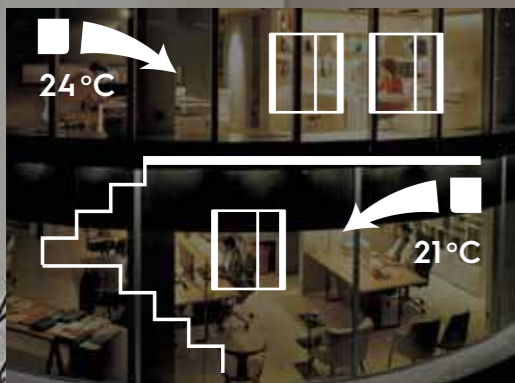
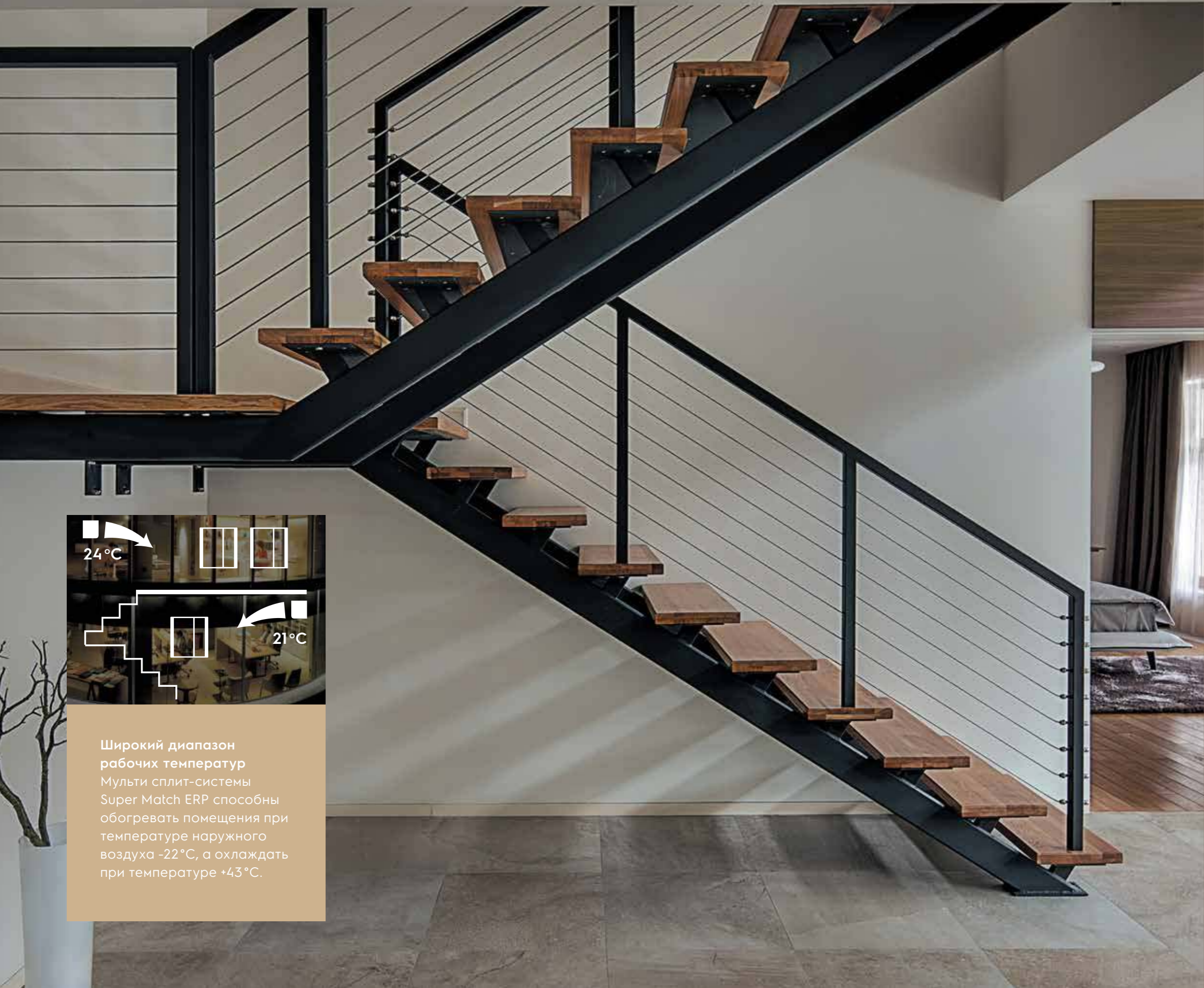

Широкий диапазон рабочих температур
Мульти сплит-системы Super Match ERP способны обогревать помещения при температуре наружного воздуха -22°C , а охлаждать при температуре $+43^{\circ}\text{C}$.

SEER
7,2

Высокая энергоэффективность (SEER 7,2 и SCOP 4,0)
DC-инверторная технология обеспечивает максимально точное поддержание температуры в помещении и снижение энергопотребления до минимума (на 40-50% по сравнению с обычным кондиционером).



Бесшумная работа
Плавная работа компрессора дает возможность значительно снизить уровень шума (до 23 dB(A)), делая мульти-сплит-систему незаменимой в спальне или детской комнате.



Система автоматической защиты
Встроенная система самодиагностики анализирует основные параметры кондиционера и в случае обнаружения сбоев блокирует его работу, оповещая пользователя звуковым сигналом и индикатором на дисплее.



Удобство установки
Использование новых компрессоров позволило довести суммарную длину трасс между наружным и внутренними блоками до 75 м, а перепад высот — до 15 м, что значительно расширило возможности выбора места установки наружного блока.



Универсальные наружные блоки

- Возможность подключения до 5 внутренних блоков
- Режимы работы: охлаждение/обогрев/осушение/вентиляция
- Стабильная работа от -22 до +43°C
- Автоматическая разморозка
- Авторестарт
- Антикоррозийное покрытие Blue Fin
- Гарантия – 3 года

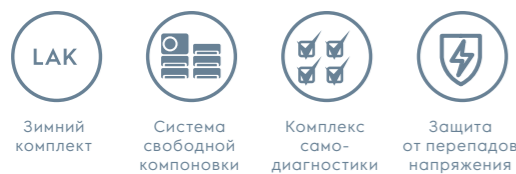

	EACO/I-14 FMI-2/N8_ERP	EACO/I-18 FMI-2/N8_ERP	EACO/I-24 FMI-3/N8_ERP	EACO/I-28 FMI-4/N8_ERP	EACO/I-36 FMI-4/N8_ERP	EACO/I-42 FMI-5/N8_ERP
Характеристики						
Количество портов	2	2	3	4	4	5
Производительность (охлаждение), BTU/h	14000 (7000-17100)	18100 (7300-19800)	24200 (7850-32400)	28000 (7800-37500)	35826 (8871-40944)	40944 (8871,2-44356)
Производительность (обогрев), BTU/h	15000 (8500-18400)	19300 (8800-22200)	29300 (12500-30000)	32400 (12500-35000)	40944 (8871-46062)	44356 (8871,2-49474)
Потребляемая мощность (охлаждение), кВт	1,1	1,48	1,88	2,12	3,1	3,45
Потребляемая мощность (обогрев), кВт	0,97	1,25	2,23	2,2	3,2	3,5
Напряжение питания, В/Гц	220-240/50/1	220-240/50/1	220-240/50/1	220-240/50/1	220-240/50/1	220-240/50/1
Сила тока (охлаждение/обогрев), А	4,88/4,44	6,56/5,55	8,35/9,89	9,41/9,77	14/13	16/15
Коэффициент энергоэффективности (SEER)	7,20	7,20	7,10	7,20	6,10	6,10
Класс энергоэффективности (SEER/SCOP)	A++/A+	A++/A+	A++/A+	A++/A+	A++/A+	A++/A+
Уровень звукового давления, дБ(А)	50	50	57	58	60	60
Расход воздуха (внешний блок), м³/час	2300	2300	3800	3800	7200	7200
Хладагент, кг	R32/0,75	R32/0,9	R32/1,7	R32/1,8	R32/2,4	R32/2,4
Размер прибора (Ш×В×Г), мм	745×550×300	745×550×300	889×654×340	889×654×340	1020×826×427	1020×826×427
Размер упаковки (Ш×В×Г), мм	872×620×398	872×620×398	1032×737×456	1032×737×456	1090×870×494	1090×870×494
Вес (нетто/брутто), кг	30,0/32,5	32,0/34,5	47,5/52,0	51,0/55,5	72/79	72/79
Макс. длина трассы (до блока/общая), м	20/40	20/40	20/60	20/70	25/80	25/100
Макс. длина трассы/перепад высот, м	15	15	15	15	25	25
Диапазон рабочих температур (охлаждение/обогрев), °C	-15-43/-22-24	-15-43/-22-24	-15-43/-22-24	-15-43/-22-24	-15-43/-22-24	-15-43/-22-24

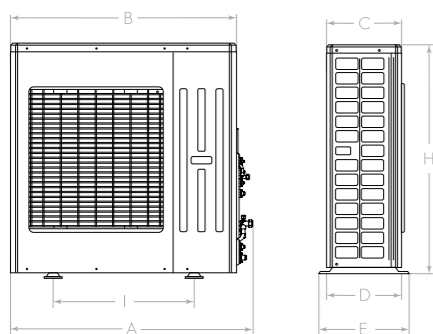

Модель (внешний блок)	A, мм	B, мм	C, мм	D, мм	E, мм	H, мм	I, мм
EACO/I-14 FMI-2/N8_ERP	822	745	300	332	352	550	512
EACO/I-18 FMI-2/N8_ERP	822	745	300	332	352	550	512
EACO/I-24 FMI-3/N8_ERP	964	889	340	371	402	660	570
EACO/I-28 FMI-4/N8_ERP	964	889	340	371	402	660	570
EACO/I-36 FMI-4/N8_ERP	1098	1016	361	401	440	1106	631
EACO/I-42 FMI-5/N8_ERP	1098	1016	361	401	440	1106	631

Кондиционеры Electrolux работают на озонобезопасном фреоне R32.



Внутренние блоки настенного типа

- Возможность подключения до 5 внутренних блоков
- Режимы работы: охлаждение/обогрев/осушение/вентиляция
- Стабильная работа от -22 до +43°C
- Автоматическая разморозка
- Автоочистка
- Горячий старт
- Пульт ДУ с режимом реального времени и подсветкой
- Автономный контроль и поддержание плюсовой температуры в доме (+8°C)
- Гарантия – 3 года

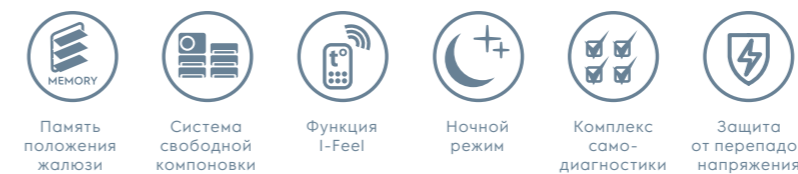

	EACS/I-07 HM FMI/N8_ERP/in	EACS/I-09 HM FMI/N8_ERP/in	EACS/I-12 HM FMI/N8_ERP/in	EACS/I-18 HM FMI/N8_ERP/in	EACS/I-24 HM FMI/N8_ERP/in
Характеристики					
Производительность (охлаждение), BTU/h	7165 (1535-11942)	8500 (1700-11500)	10918 (2047-12965)	15695 (2218-17742)	21000 (6142-21837)
Производительность (обогрев), BTU/h	8871 (1535-14330)	9554 (1700-12000)	11942 (2047-15695)	17742 (2388-18425)	22000 (5459-22519)
Напряжение питания, В/Гц	220-240/50/1	220-240/50/1	220-240/50/1	220-240/50/1	220-240/50/1
Уровень звукового давления, дБ(А)	24	28	25	34	34
Расход воздуха (внутренний блок), м³/час	560/490/460/430/380/330/290	560/490/430/330	560/480/410/290	850/720/610/520	850/720/610/520
Габаритные размеры, мм	790×275×200	790×275×200	790×275×200	970×300×224	970×300×224
Размер упаковки, мм	863×268×352	863×268×352	863×268×352	1038×380×305	1038×380×305
Вес (нетто/брутто), кг	9/11	9/11	9/11	13,5/16,5	13,5/16,5
Диаметр жидкостных труб, дюйм	1/4"	1/4"	1/4"	1/4"	1/4"
Диаметр газовых труб, дюйм	3/8"	3/8"	3/8"	3/8"	5/8"

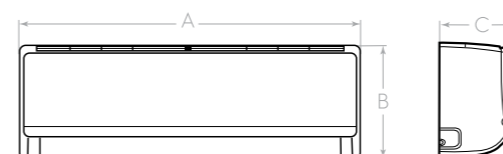

Модель (внутренний блок)	A, мм	B, мм	C, мм
EACS/I-07HM FMI/N8_ERP	790	275	200
EACS/I-09HM FMI/N8_ERP	790	275	200
EACS/I-12HM FMI/N8_ERP	790	275	200
EACS/I-18HM FMI/N8_ERP	970	300	224
EACS/I-24HM FMI/N8_ERP	970	300	224

Кондиционеры Electrolux работают на озонобезопасном фреоне R32.



Внутренние блоки канального типа

- Возможность подключения до 5 внутренних блоков
- Режимы работы: охлаждение/обогрев/осушение/вентиляция
- Стабильная работа от -22 до +43 °C
- Автоматическая разморозка
- Автоочистка
- Горячий старт
- Проводной пульт
- Встроенная дренажная помпа
- Многоразовые моющиеся фильтры
- Гарантия – 3 года



Компактный дизайн



Система свободной компоновки



Возможность подмеса свежего воздуха



Встроенная дренажная помпа



Комплекс само-диагностики



Защита от перепадов напряжения



Рекордно эффективное охлаждение SEER (A++)



Рекордно эффективный обогрев SCOP (A+)



Низкий уровень шума

SUPER DC INVERTER

Характеристики	EACD/I-09 FMI/N8_ERP Free match	EACD/I-12 FMI/N8_ERP Free match	EACD/I-18 FMI/N8_ERP Free match	EACD/I-24 FMI/N8_ERP Free match
Производительность (охлаждение), BTU/h	8530	11942	17060	24225,2
Производительность (обогрев), BTU/h	9554	13136	18766	27296
Напряжение питания, В/Гц	220-240/50/1	220-240/50/1	220-240/50/1	220-240/50/1
Уровень звукового давления, дБ(А)	31	32	33	34
Расход воздуха (внутренний блок), м³/час	570/450/350/280	620/550/400/300	840/700/600/500	1120/1000/750/550
Габаритные размеры, мм	700×615×200	700×615×200	900×615×200	1100×615×200
Размер упаковки, мм	890×740×290	890×740×290	1120×740×290	1320×740×290
Вес (нетто/брутто), кг	21/26	22/28	26/32	30/40
Диаметр жидкостных труб, дюйм	1/4	1/4	1/4	3/8
Диаметр газовых труб, дюйм	3/8	3/8	1/2	5/8

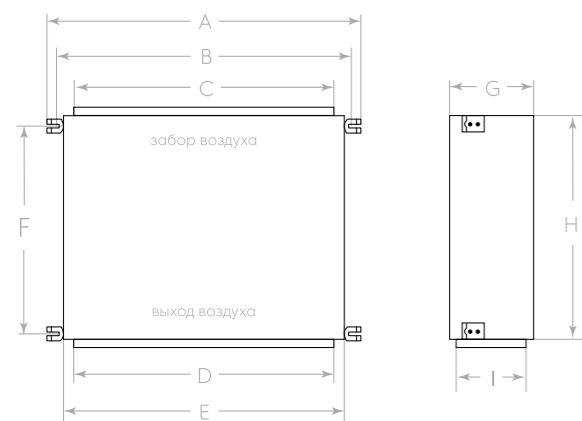

Модель (внутренний блок)	A, мм	B, мм	C, мм	D, мм	E, мм	F, мм	G, мм	H, мм	I, мм
EACD/I-09 FMI/N8_ERP	782	742	620	662	700	491	200	615	156
EACD/I-12 FMI/N8_ERP	782	742	620	662	700	491	200	615	156
EACD/I-18 FMI/N8_ERP	982	942	820	862	900	491	200	615	156
EACD/I-24 FMI/N8_ERP	1182	1142	1020	1062	1100	491	200	615	156



Внутренние блоки напольно-потолочного типа

- Возможность подключения до 5 внутренних блоков
- Режимы работы: охлаждение/обогрев/осушение/вентиляция
- Стабильная работа от -22 до +43 °C
- Автоматическая разморозка
- Автоочистка
- Горячий старт
- Пульт ДУ с режимом реального времени и подсветкой
- Многоразовые моющиеся фильтры
- Гарантия – 3 года



Система свободной компоновки



Комплекс само-диагностики



Защита от перепадов напряжения



Ночной режим



Рекордно эффективное охлаждение SEER (A++)



Рекордно эффективный обогрев SCOP (A+)



Низкий уровень шума

SUPER DC INVERTER

Характеристики	EACU/I-12 FMI/N8_ERP	EACU/I-18 FMI/N8_ERP	EACU/I-24 FMI/N8_ERP
Производительность (охлаждение), BTU/h	11942	15354	24225,2
Производительность (обогрев), BTU/h	13648	17060	27296
Напряжение питания, В/Гц	220-240/50/1	220-240/50/1	220-240/50/1
Уровень звукового давления, дБ(А)	26	26	27
Расход воздуха (внутренний блок), м³/час	700/610/540/420	680/590/520/410	950/870/800/720
Габаритные размеры, мм	870×235×665	870×235×665	1200×235×665
Размер упаковки, мм	1030×767×285	1030×767×285	1360×767×285
Вес (нетто/брутто), кг	25,0/30,0	25,5/30,5	33,0/40,0
Диаметр жидкостных труб, дюйм	1/4	1/4	3/8
Диаметр газовых труб, дюйм	3/8	1/2	5/8

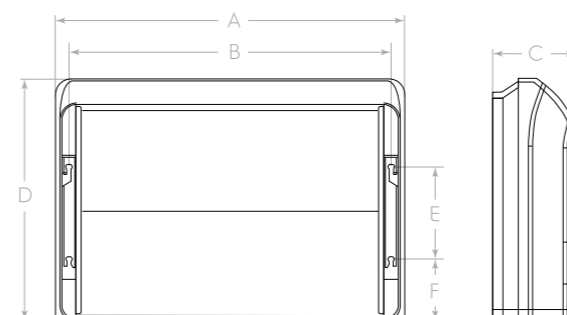

Модель (внутренний блок)	A, мм	B, мм	C, мм	D, мм	E, мм
EACU/I-12 FMI/N8_ERP	870	812	235	665	318
EACU/I-18 FMI/N8_ERP	870	812	235	665	318
EACU/I-24 FMI/N8_ERP	1200	1142	235	665	318



Внутренние блоки кассетного типа

- Возможность подключения до 5 внутренних блоков
- Режимы работы: охлаждение/обогрев/осушение/вентиляция
- Стабильная работа от -22 до +43°C
- Автоматическая разморозка
- Автоочистка
- Горячий старт
- Пульт ДУ с режимом реального времени и подсветкой
- Многократные моющиеся фильтры
- Гарантия—3 года



SUPER DC INVERTER

EACC/I-12 FMI/N8_ERP EACC/I-18 FMI/N8_ERP EACC/I-24 FMI/N8_ERP

Характеристики	EACC/I-12 FMI/N8_ERP	EACC/I-18 FMI/N8_ERP	EACC/I-24 FMI/N8_ERP
Производительность (охлаждение), BTU/h	11942	15354	24225,2
Производительность (обогрев), BTU/h	13648	17060	27296
Напряжение питания, В/Гц	220-240/50/1	220-240/50/1	220-240/50/1
Уровень звукового давления, дБ(А)	44/41/38/34	47/45/41/35	47/45/41/36
Расход воздуха (внутренний блок), м³/час	650/560/520/450	710/670/590/450	1280/1220/1100/880
Габаритные размеры, мм	596×596×240	596×596×240	840×840×240
Размер упаковки, мм	775×735×285	775×735×285	960×960×310
Вес (нетто/брутто), кг	20,0/24,0	20,0/24,0	26,0/32,0
Габаритные размеры панели, мм	670×670×50	670×670×50	950×950×60
Размер упаковки панели, мм	763×763×105	763×763×105	1033×1038×133
Вес панели (нетто/брутто), кг	3,5/5	3,5/5	7/11
Диаметр жидкостных труб, дюйм	1/4	1/4	3/8
Диаметр газовых труб, дюйм	3/8	1/2	5/8

EACC/I-12 FMI/N8_ERP,
EACC/I-18 FMI/N8_ERP

EACC/I-24 FMI/N8_ERP

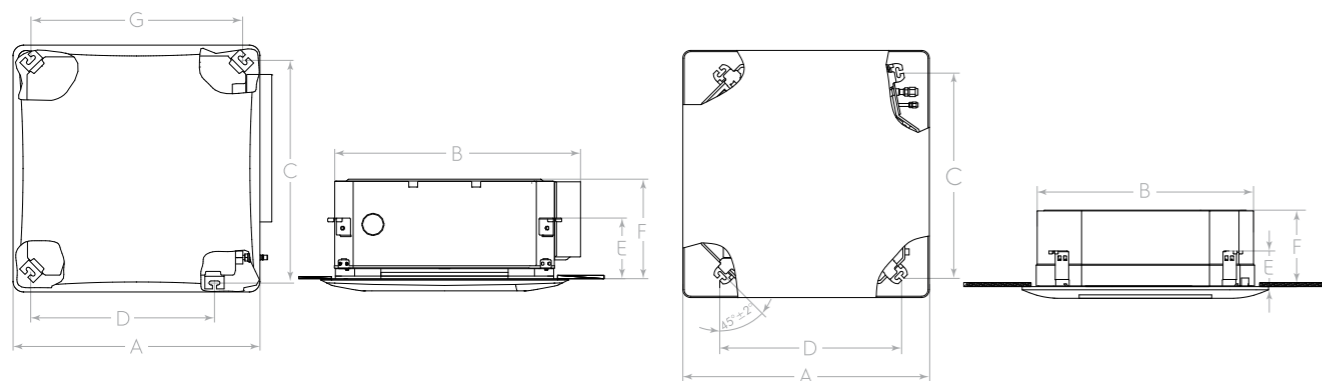

Модель (внутренний блок)	A, мм	B, мм	C, мм	D, мм	E, мм	F, мм	G, мм
EACC/I-12 FMI/N8_ERP	670	666	600	496	145	240	596
EACC/I-18 FMI/N8_ERP	670	666	600	496	145	240	596
EACC/I-24 FMI/N8_ERP	950	840	780	680	145	240	-

Кондиционеры Electrolux работают на озонобезопасном фреоне R32.



Внутренние блоки консольного типа

- Возможность подключения до 5 внутренних блоков
- Режимы работы: охлаждение/обогрев/осушение/вентиляция
- Стабильная работа от -22 до +43°C
- Автоматическая разморозка
- Автоочистка
- Горячий старт
- Пульт ДУ с режимом реального времени и подсветкой
- Многократные моющиеся фильтры
- Фото каталитический титановый фильтр
- Гарантия—3 года



SUPER DC INVERTER

EACW/I-09 FMI/N8_ERP EACW/I-12 FMI/N8_ERP EACW/I-18 FMI/N8_ERP

Характеристики	EACW/I-09 FMI/N8_ERP	EACW/I-12 FMI/N8_ERP	EACW/I-18 FMI/N8_ERP
Производительность (охлаждение), BTU/h	9212	11942	17742
Производительность (обогрев), BTU/h	9554	12795	18186
Напряжение питания, В/Гц	220-240/50/1	220-240/50/1	220-240/50/1
Уровень звукового давления, дБ(А)	40/36/34/32/30/26/23	42/40/38/36/34/31/25	47/45/42/40/37/35/31
Расход воздуха (внутренний блок), м³/час	500/430/410/370/330/280/250	600/520/480/440/400/360/280	700/650/580/520/460/410/320
Габаритные размеры, мм	700×600×215	700×600×215	700×600×215
Размер упаковки, мм	785×280×682	785×280×682	785×280×680
Вес (нетто/брутто), кг	15,5/18,5	15,5/18,5	15,5/18,5
Диаметр жидкостных труб, дюйм	1/4	1/4	1/4
Диаметр газовых труб, дюйм	3/8	3/8	1/2

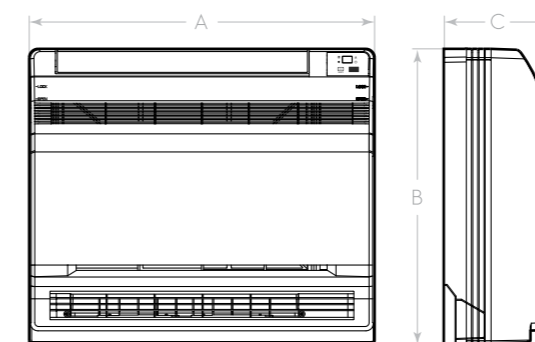

Модель (внутренний блок)	A, мм	B, мм	C, мм
EACW/I-09 FMI/N8_ERP	700	600	215
EACW/I-12 FMI/N8_ERP	700	600	215
EACW/I-18 FMI/N8_ERP	700	600	215

Кондиционеры Electrolux работают на озонобезопасном фреоне R32.

Возможные комбинации внутренних блоков

EACO/I-14 FMI-2/N8_ERP (8 комбинаций)

1 комната	2 комнаты	
7	7+7	9+9
9	7+9	9+12
12	7+12	

EACO/I-18 FMI-2/N8_ERP (8 комбинаций)

1 комната	2 комнаты	
9	7+7	9+9
12	7+9	9+12
	7+12	12+12

EACO/I-24 FMI-3/N8_ERP (23 комбинации)

2 комнаты		3 комнаты		
7+7	9+12	7+7+7	7+9+12	9+9+18
7+9	9+18	7+7+9	7+9+18	9+12+12
7+12	12+12	7+7+12	7+12+12	12+12+12
7+18	12+18	7+7+18	9+9+9	
9+9	18+18	7+9+9	9+9+12	

EACO/I-28 FMI-4/N8_ERP (40 комбинаций)

2 комнаты		3 комнаты			4 комнаты		
7+7	9+12	7+7+7	7+9+18	9+12+12	7+7+7+7	7+7+9+12	7+9+12+12
7+9	9+18	7+7+9	7+12+12	9+12+18	7+7+7+9	7+7+9+18	9+9+9+9
7+12	12+12	7+7+12	7+12+18	12+12+12	7+7+7+12	7+7+12+12	9+9+9+12
7+18	12+18	7+7+18	9+9+9	12+12+18	7+7+7+18	7+9+9+9	9+9+12+12
9+9	18+18	7+9+9	9+9+12		7+7+9+9	7+9+9+12	
		7+9+12	9+9+18				

EACO/I-36 FMI-4/N8_ERP (107 комбинаций)

2 комнаты		3 комнаты			4 комнаты					
7+12	12+18	7+7+7	7+12+12	9+9+18	9+21+24	7+7+7+7	7+7+9+21	7+9+9+12	7+12+12+12	9+9+12+18
7+18	12+21	7+7+9	7+12+18	9+9+21	12+12+12	7+7+7+9	7+7+9+24	7+9+9+18	7+12+12+18	9+9+12+21
7+21	12+24	7+7+12	7+12+21	9+9+24	12+12+18	7+7+7+12	7+7+12+12	7+9+9+21	7+12+12+21	9+9+12+24
7+24	18+18	7+7+18	7+12+24	9+12+12	12+12+21	7+7+7+18	7+7+12+18	7+9+9+24	9+9+9+9	9+9+18+18
9+9	18+21	7+7+21	7+18+18	9+12+18	12+12+24	7+7+7+21	7+7+12+21	7+9+12+12	9+9+9+12	9+12+12+12
9+12	18+24	7+7+24	7+18+21	9+12+21	12+18+18	7+7+7+24	7+7+12+24	7+9+12+18	9+9+9+18	9+12+12+18
9+18	21+21	7+9+9	7+18+24	9+12+24	12+18+21	7+7+9+9	7+7+18+18	7+9+12+21	9+9+9+21	9+12+12+21
9+21	21+24	7+9+12	7+21+21	9+18+18	12+18+24	7+7+9+12	7+7+18+21	7+9+12+24	9+9+9+24	12+12+12+12
9+24	24+24	7+9+18	7+21+24	9+18+21	12+21+21	7+7+9+18	7+9+9+9	7+9+18+18	9+9+12+24	12+12+12+18
12+12		7+9+21	9+9+9	9+18+24	18+18+18					
		7+9+24	9+9+12	9+21+21						

EACO/I-42 FMI-5/N8_ERP (208 комбинаций)

2 комнаты	3 комнаты		4 комнаты			5 комнат				
7+18	7+7+7	7+21+21	12+12+12	7+7+7+7	7+7+21+24	7+12+12+24	9+9+21+24	7+7+7+7+7	7+7+9+9+21	7+9+9+18+18
7+21	7+7+9	7+21+24	12+12+18	7+7+7+9	7+7+24+24	7+12+18+18	9+12+12+12	7+7+7+7+9	7+7+9+9+24	7+9+12+12+12
7+24	7+7+12	7+24+24	12+12+21	7+7+7+12	7+9+9+9	7+12+18+21	9+12+12+18	7+7+7+7+12	7+7+9+12+12	7+9+12+12+18
9+12	7+7+18	9+9+9	12+12+24	7+7+7+18	7+9+9+12	7+12+18+24	9+12+12+21	7+7+7+7+18	7+7+9+12+18	7+9+12+12+21
9+18	7+7+21	9+9+12	12+18+18	7+7+7+21	7+9+9+18	7+12+21+21	9+12+12+24	7+7+7+7+21	7+7+9+12+21	7+12+12+12+12
9+21	7+7+24	9+9+18	12+18+21	7+7+7+24	7+9+9+21	7+18+18+18	9+12+18+18	7+7+7+7+24	7+7+9+12+24	7+12+12+12+18
9+24	7+9+9	9+9+21	12+18+24	7+7+9+9	7+9+9+24	9+9+9+9	9+12+18+21	7+7+7+9+9	7+7+9+18+18	9+9+9+9+9
12+12	7+9+12	9+9+24	12+21+21	7+7+9+12	7+9+12+12	9+9+9+12	9+12+18+24	7+7+7+9+12	7+7+9+18+21	9+9+9+9+12
12+18	7+9+18	9+12+12	12+21+24	7+7+9+18	7+9+12+18	9+9+9+18	9+12+21+21	7+7+7+9+18	7+7+12+12+12	9+9+9+9+18
12+21	7+9+21	9+12+18	12+24+24	7+7+9+21	7+9+12+21	9+9+9+21	9+18+18+18	7+7+7+9+21	7+7+12+12+18	9+9+9+9+21
12+24	7+9+24	9+12+21	18+18+18	7+7+9+24	7+9+12+24	9+9+9+24	12+12+12+12	7+7+7+9+24	7+7+12+12+21	9+9+9+9+24
18+18	7+12+12	9+12+24	18+18+21	7+7+12+12	7+9+18+18	9+9+12+12	12+12+12+18	7+7+7+12+12	7+7+12+12+24	9+9+9+12+12
18+21	7+12+18	9+18+18	18+18+24	7+7+12+18	7+9+18+21	9+9+12+18	12+12+12+21	7+7+7+12+18	7+7+12+18+18	9+9+9+12+18
18+24	7+12+21	9+18+21	18+21+21	7+7+12+21	7+9+18+24	9+9+12+21	12+12+12+24	7+7+7+12+21	7+9+9+9+9	9+9+9+12+21
21+21	7+12+24	9+18+24	18+21+24	7+7+12+24	7+9+21+21	9+9+12+24	12+12+18+18	7+7+7+12+24	7+9+9+9+12	9+9+9+12+24
21+24	7+18+18	9+21+21	21+21+21	7+7+18+18	7+9+21+24	9+9+18+18	12+12+18+21	7+7+7+18+18	7+9+9+9+18	9+9+9+18+18
24+24	7+18+21	9+21+24		7+7+18+21	7+12+12+12	9+9+18+21		7+7+7+18+21	7+9+9+9+21	9+9+12+12+12
	7+18+24	9+24+24		7+7+18+24	7+12+12+18	9+9+18+24		7+7+7+18+24	7+9+9+9+24	9+9+12+12+18
				7+7+21+21	7+12+12+21	9+9+21+21		7+7+7+21+21	7+9+9+12+12	9+9+12+12+21
								7+7+9+9+9	7+9+9+12+18	9+12+12+12+12
								7+7+9+9+12	7+9+9+12+21	9+12+12+12+18
								7+7+9+9+18	7+9+9+12+24	12+12+12+12+12





Традиционные сплит-системы

Традиционные сплит-системы Electrolux дают возможность создавать комфортный микроклимат круглый год – охлаждают в летний зной, работают в режиме обогрева и вентиляции, когда прохладно. Благодаря многоуровневой фильтрации, воздух очищается от вредных примесей и загрязнителей.

В сплит-системах Electrolux реализованы передовые разработки и технологии для кондиционирования воздуха. Благодаря современному дизайну и компактным габаритам, сплит-система органично впишется в дизайн квартиры или офиса, и станет оптимальным решением по управлению климатом.



Традиционные сплит-системы



Автоматическая разморозка

В режиме обогрева при температуре наружного воздуха ниже +5 °C включается система авторазморозки: прибор работает 5-10 минут в режиме охлаждения без включения вентилятора внутреннего блока, теплообменник внешнего блока нагревается и оттаивает.



Долговечность теплообменников

Теплообменники всех моделей покрыты специальным анти-коррозийным покрытием Blue Fin и Golden Fin. Это значительно улучшает эффективность теплообмена и в 3-5 раз увеличивает срок службы приборов.



Автоматическая очистка

При отключении кондиционера вентилятор продолжает работать некоторое время, осушая и очищая внутренние части прибора, что предотвращает образование бактерий и плесени.



Автоматическая очистка полного цикла

Благодаря последовательным циклам нагрева и охлаждения, теплообменник внутреннего блока полностью очищается и осушается, что предотвращает появления бактерий и пыли в нем.



7 скоростей вентилятора

7 различных режимов скорости вентилятора обеспечивают бесшумную работу кондиционера и максимально быстрое охлаждение помещения.



Низкое энергопотребление

Настенные сплит-системы Electrolux имеют высокий класс энергоэффективности («А»).



«Low Voltage»

Стабильная работа сплит-системы Electrolux в широком диапазоне напряжений (от 145 до 264 В).



Детектор утечки фреона

Защищает компрессор от повреждения в случае разгерметизации системы.



Air Gate 2

Изысканный стиль с технологиями чистого воздуха



Air Gate – серия кондиционеров воздуха с утонченным современным дизайном, созданная на основе инновационных технологий, обеспечивающих стабильную работу и устойчивость к высоким перепадам напряжения в сети.

Air Gate оснащен инновационной системой очистки воздуха, которая включает в себя:



Генератор холодной плазмы

Инновационное устройство, созданное на основе самых передовых разработок. Генератор холодной плазмы разлагает неприятные запахи, токсичные газы и аэрозоли, а также вырабатывает активные ионы кислорода и водорода, которые деактивируют переносимые по воздуху микроорганизмы, бактерии, вирусы, пыльцу и аллергены, тем самым очищая воздух. Дополнительный эффект от генератора холодной плазмы – ионизация воздуха, что положительно сказывается на общем состоянии организма человека за счет сбалансированного количества ионов водорода и кислорода на уровне идеальных естественных условий.



Многоступенчатая система очистки

В системе шесть комбинированных фильтров: антиклещевой, каталитический, фотокаталитический, биологический, с ионами серебра, катехиновый.





Air Gate 2

- Режим работы: охлаждение/обогрев/осушение/вентиляция
- Стабильная работа от -7 до +43°C
- Автоматическая разморозка
- Автоочистка
- Защита от перепадов напряжения
- Автономный контроль и поддержание плюсовой температуры в доме (+8°C)
- Пульт ДУ с режимом реального времени и подсветкой
- Антикоррозийное покрытие Blue Fin
- Многоступенчатая система очистки
- Генератор холодной плазмы
- Гарантия – 3 года



Увеличенные длины трасс



Art-дизайн



Система очистки воздуха Air Gate



Стабильная работа в диапазоне 145V - 264V



Память положения жалюзи



Функция I-Feel



Эффективное охлаждение EER (A)



Эффективный обогрев COP (A)



Низкий уровень шума

EACS-07HG-B2/N3 EACS-09HG-B2/N3 EACS-12HG-B2/N3 EACS-18HG-B2/N3 EACS-24HG-B2/N3
EACS-07HG-M2/N3 EACS-09HG-M2/N3 EACS-12HG-M2/N3 EACS-18HG-M2/N3 EACS-24HG-M2/N3

Характеристики	EACS-07HG-B2/N3 EACS-07HG-M2/N3	EACS-09HG-B2/N3 EACS-09HG-M2/N3	EACS-12HG-B2/N3 EACS-12HG-M2/N3	EACS-18HG-B2/N3 EACS-18HG-M2/N3	EACS-24HG-B2/N3 EACS-24HG-M2/N3
Производительность (охлаждение/обогрев), BTU/h	7500/8190	9000/9000	12000/12500	18000/19150	22000/23200
Потребляемая мощность (охлаждение), Вт	685	824	1095	1630	2010
Потребляемая мощность (обогрев), Вт	664	733	1014	1550	1756
Напряжение питания, В/Гц	220-240V-50Hz	220-240V-50Hz	220-240V-50Hz	220-240V-50Hz	220-240V-50Hz
Класс энергоэффективности (EER/COP)	A/A	A/A	A/A	A/A	A/A
Расход воздуха (внутренний блок), м³/ч	470	530	650	850	1200
Уровень звукового давления (внутренний блок), дБ(A)	24	25	27	33	33
Размеры внутреннего блока (Ш×В×Г), мм	713×270×195	790×275×200	845×289×212	970×300×224	1128×325×246
Размеры внешнего блока (Ш×В×Г), мм	720×428×310	776×540×320	848×596×320	899×596×378	913×680×378
Размеры упаковки внутреннего блока (Ш×В×Г), мм	773×265×347	863×268×352	918×278×364	1038×380×305	1145×410×335
Размеры упаковки внешнего блока (Ш×В×Г), мм	765×350×475	820×355×580	878×360×630	945×417×630	994×428×725
Вес нетто/брутто внутреннего блока, кг	8,5/10,0	9,0/11,0	10,5/12,5	13,5/16,5	17,0/20,5
Вес нетто/брутто внешнего блока, кг	22,5/24,5	27,5/30,0	34,0/37,0	47,0/50,0	52,0/56,0
Диаметр труб (жидкость/газ), дюйм	1/4" / 3/8"	1/4" / 3/8"	1/4" / 1/2"	1/4" / 1/2"	1/4" / 5/8"
Максимальная длина трассы/перепад высот, м	15/10	15/10	20/10	25/10	25/10
Диапазон рабочих температур (охлаждение/обогрев)°C	18 - 43 / -7 - 24	18 - 43 / -7 - 24	18 - 43 / -7 - 24	18 - 43 / -7 - 24	18 - 43 / -7 - 24

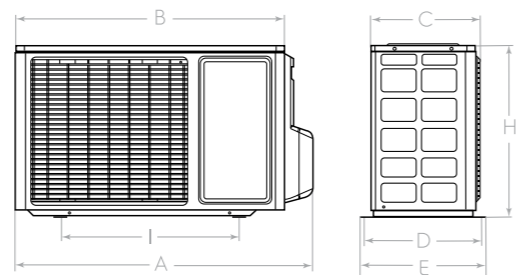
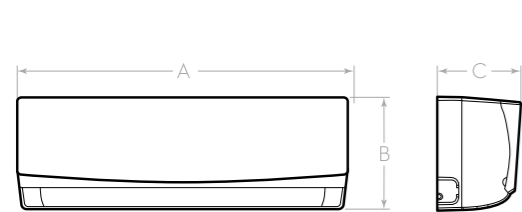

Модель (внутренний блок)	A, мм	B, мм	C, мм
EACS-07HG-B2/M2/N3/In	713	270	195
EACS-09HG-B2/M2/N3/In	790	275	200
EACS-12HG-B2/M2/N3/In	845	289	212
EACS-18HG-B2/M2/N3/In	970	300	224
EACS-24HG-B2/M2/N3/In	1128	325	246

Модель (внешний блок)	A, мм	B, мм	C, мм	D, мм	E, мм	H, мм	I, мм
EACS-07HG-B2/M2/N3/Out	720	660	255	286	310	428	440
EACS-09HG-B2/M2/N3/Out	776	714	257	286	320	540	510
EACS-12HG-B2/M2/N3/Out	848	763	257	297	320	596	540
EACS-18HG-B2/M2/N3/Out	899	838	303	354	378	596	550
EACS-24HG-B2/M2/N3/Out	913	846	300	345	378	680	550

Кондиционеры Electrolux работают на озонобезопасном фреоне R410A.



Avalanche

- Режимы работы: охлаждение/обогрев/осушение/вентиляция
- Стабильная работа от -15 до 43°C
- Режим энергосбережения
- Автоочистка полного цикла
- Авторестарт
- Горячий старт
- Пульт ДУ с режимом реального времени
- Антикоррозийное покрытие Blue Fin
- Многоступенчатый фильтр (6 ступеней фильтрации)
- Таймер 24 часа
- Гарантия – 3 года



Увеличенные длины трасс



Функция I-Feel



Ночной режим



Защита от перепадов напряжения



7 скоростей вентилятора



Режим энергосбережения



Эффективное охлаждение EER (A)



Эффективный обогрев COP (A)



Низкий уровень шума

EACS-07HAV/N3_22Y EACS-09HAV/N3_22Y EACS-12HAV/N3_22Y EACS-18HAV/N3_22Y EACS-24HAV/N3_22Y

Характеристики	EACS-07HAV/N3_22Y	EACS-09HAV/N3_22Y	EACS-12HAV/N3_22Y	EACS-18HAV/N3_22Y	EACS-24HAV/N3_22Y
Производительность (охлаждение/обогрев), BTU/h	7677/7848	8701/9042	11090/11600	16889/17599	21000/22860
Потребляемая мощность (охлаждение), Вт	700	794	1009	1477	1917
Потребляемая мощность (обогрев), Вт	637	734	942	1428	1856
Напряжение питания, В/Гц	220-240V-50Hz	220-240V-50Hz	220-240V-50Hz	220-240V-50Hz	220-240V-50Hz
Класс энергоэффективности (EER/COP)	A/A	A/A	A/A	A/A	A/A
Расход воздуха (внутренний блок), м³/ч	520	520	590	650	950
Уровень звукового давления (внутренний блок), дБ(A)	24	25	28	32	33
Размеры внутреннего блока (Ш×В×Г), мм	704×260×185	704×260×185	779×260×185	825×293×196	982×311×221
Размеры внешнего блока (Ш×В×Г), мм	710×450×293	710×450×293	732×555×330	802×555×350	873×555×376
Размеры упаковки внутреннего блока (Ш×В×Г), мм	748×316×247	748×316×247	823×316×247	870×349×257	1039×377×287
Размеры упаковки внешнего блока (Ш×В×Г), мм	761×327×500	761×327×500	791×373×590	869×395×594	948×428×591
Вес нетто/брутто внутреннего блока, кг	7,5/8,7	7,6/8,8	8,5/10	10,3/11,9	13,7/16,0
Вес нетто/брутто внешнего блока, кг	22,3/24,3	24,7/26,7	28/30,5	38,5/41	43/46,0
Диаметр труб (жидкость/газ), дюйм	1/4" / 3/8"	1/4" / 3/8"	1/4" / 1/2"	1/4" / 1/2"	1/4" / 1/2"
Максимальная длина трассы/перепад высот, м	15 / 10	15 / 10	20 / 10	25 / 10	25 / 10
Диапазон рабочих температур (охлаждение/обогрев)°C	18 - 43 / -15 - 24	18 - 43 / -15 - 24	18 - 43 / -15 - 24	18 - 43 / -15 - 24	18 - 43 / -15 - 24

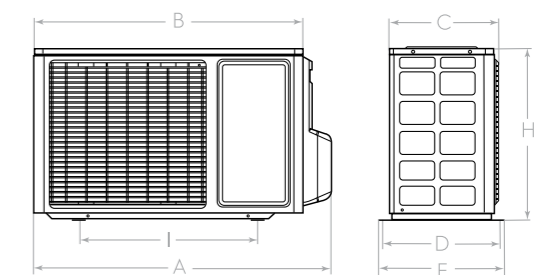
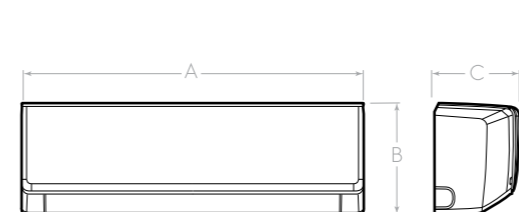

Модель (внутренний блок)	A, мм	B, мм	C, мм
EACS-07HAV/N3_22Y/In	704	260	185
EACS-09HAV/N3_22Y/In	704	260	185
EACS-12HAV/N3_22Y/In	779	260	185
EACS-18HAV/N3_22Y/In	825	293	196
EACS-24HAV/N3_22Y/In	982	311	221

Модель (внешний блок)	A, мм	B, мм	C, мм	D, мм	E, мм	H, мм	I, мм
EACS-07HAV/N3_22Y/Out	710	650	244	271	293	450	430
EACS-09HAV/N3_22Y/Out	710	650	244	271	293	450	430
EACS-12HAV/N3_22Y/Out	732	675	285	310	330	555	455
EACS-18HAV/N3_22Y/Out	802	745	300	332	350	555	512
EACS-24HAV/N3_22Y/Out	873	805	317	349	376	555	528

Кондиционеры Electrolux работают на озонобезопасном фреоне R410A.



Fusion Ultra

- Режимы работы: охлаждение/обогрев/осушение/вентиляция
- Стабильная работа от -15 до 43°C
- Режим энергосбережения
- Автоочистка полного цикла
- Автостарт
- Горячий старт
- Пульт ДУ с режимом реального времени
- Антикоррозийное покрытие Blue Fin
- Многоступенчатый фильтр (6 ступеней фильтрации)
- Таймер 24 часа
- Гарантия – 5 лет
- 7 скоростей кондиционера



Orlando

- Режим работы: охлаждение/обогрев/осушение/вентиляция
- Стабильная работа от -7 до +43°C
- Русскоязычный пульт ДУ с режимом реального времени
- Автоочистка
- Автостарт
- Горячий старт
- HD-фильтр
- Автоматическая разморозка
- Антикоррозийное покрытие Blue Fin
- Таймер 24 часа
- Гарантия – 3 года



EACS-07HF/N3_22Y EACS-09HF/N3_22Y EACS-12HF/N3_22Y EACS-18HF/N3_22Y EACS-24HF/N3_22Y

Характеристики	EACS-07HF/N3_22Y	EACS-09HF/N3_22Y	EACS-12HF/N3_22Y	EACS-18HF/N3_22Y	EACS-24HF/N3_22Y
Производительность (охлаждение) BTU/h	7677	8701	11090	16889	21000
Производительность (обогрев) BTU/h	7848	9042	11600	17599	22860
Потребляемая мощность (охлаждение), Вт	700	794	1009	1477	1917
Потребляемая мощность (обогрев), Вт	637	734	942	1428	1856
Напряжение питания, В/Гц	220-240V-50Hz	220-240V-50Hz	220-240V-50Hz	220-240V-50Hz	220-240V-50Hz
Класс энергоэффективности (EER/COP)	A/A	A/A	A/A	A/A	A/A
Расход воздуха (внутренний блок), м³/ч	520	520	590	650	950
Уровень звукового давления (внутренний блок), дБ(A)	24	25	28	32	33
Размеры внутреннего блока (Ш×В×Г), мм	704×260×185	704×260×185	779×260×185	825×293×196	982×311×221
Размеры внешнего блока (Ш×В×Г), мм	710×450×293	710×450×293	732×555×330	802×555×350	873×555×376
Размеры упаковки внутреннего блока (Ш×В×Г), мм	748×316×247	748×316×247	823×316×247	870×349×257	1039×377×287
Размеры упаковки внешнего блока (Ш×В×Г), мм	761×327×500	761×327×500	791×373×590	869×395×594	948×428×591
Вес нетто/брутто внутреннего блока, кг	7,5/8,7	7,6/8,8	8,5/10	10,3/11,9	13,7/16,0
Вес нетто/брутто внешнего блока, кг	22,3/24,3	24,7/26,7	28/30,5	38,5/41	43/46,0
Диаметр труб (жидкость/газ), дюйм	1/4" / 3/8"	1/4" / 3/8"	1/4" / 1/2"	1/4" / 1/2"	1/4" / 1/2"
Максимальная длина трассы / перепад высот, м	15 / 10	15 / 10	20 / 10	25 / 10	25 / 10
Диапазон рабочих температур (охлаждение/обогрев), °C	18 - 43 / -15 - 24	18 - 43 / -15 - 24	18 - 43 / -15 - 24	18 - 43 / -15 - 24	18 - 43 / -15 - 24

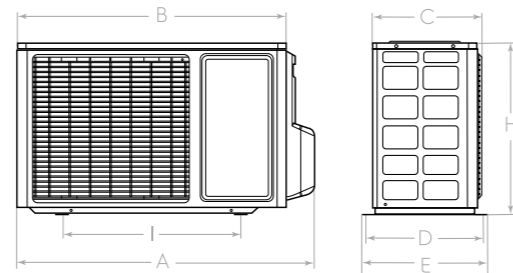
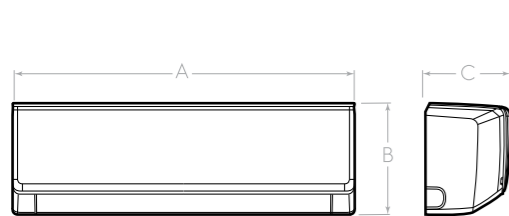

Модель (внутренний блок)	A, мм	B, мм	C, мм
EACS-07HF/N3_22Y/In	704	260	185
EACS-09HF/N3_22Y/In	704	260	185
EACS-12HF/N3_22Y/In	779	260	185
EACS-18HF/N3_22Y/In	825	293	196
EACS-24HF/N3_22Y/In	982	311	221

Модель (внешний блок)	A, мм	B, мм	C, мм	D, мм	E, мм	H, мм	I, мм
EACS-07HF/N3_22Y/Out	710	650	244	271	293	450	430
EACS-09HF/N3_22Y/Out	710	650	244	271	293	450	430
EACS-12HF/N3_22Y/Out	732	675	285	310	330	555	455
EACS-18HF/N3_22Y/Out	802	745	300	332	350	555	512
EACS-24HF/N3_22Y/Out	873	805	317	349	376	555	528

Кондиционеры Electrolux работают на озонобезопасном фреоне R410A.

EACS-07HO2/N3 EACS-09HO2/N3 EACS-12HO2/N3

Характеристики	EACS-07HO2/N3	EACS-09HO2/N3	EACS-12HO2/N3
Производительность (охлаждение) BTU/h	7100	8530	11000
Производительность (обогрев) BTU/h	7500	8700	11000
Потребляемая мощность (охлаждение), Вт	650	780	998
Потребляемая мощность (обогрев), Вт	610	705	885
Напряжение питания, В/Гц	220-240V-50Hz	220-240V-50Hz	220-240V-50Hz
Класс энергоэффективности (EER/COP)	A/A	A/A	A/A
Расход воздуха (внутренний блок), м³/ч	500	500	500
Уровень звукового давления (внутренний блок), дБ(A)	27	27	31
Размеры внутреннего блока (Ш×В×Г), мм	836×270×210	836×270×210	836×270×210
Размеры внешнего блока (Ш×В×Г), мм	660×482×240	660×482×240	715×482×240
Размеры упаковки внутреннего блока (Ш×В×Г), мм	930×335×260	930×335×260	930×335×260
Размеры упаковки внешнего блока (Ш×В×Г), мм	780×530×315	780×530×315	830×530×315
Вес нетто/брутто внутреннего блока, кг	7,0/9,0	8,0/10,0	8,0/10,0
Вес нетто/брутто внешнего блока, кг	21,5/23,0	23,0/25,0	26,0/28,5
Диаметр труб (жидкость/газ), дюйм	1/4" / 3/8"	1/4" / 3/8"	1/4" / 1/2"
Максимальная длина трассы / перепад высот, м	15/8	15/8	15/8
Диапазон рабочих температур (охлаждение/обогрев), °C	18 - 43 / -7 - 24	18 - 43 / -7 - 24	18 - 43 / -7 - 24

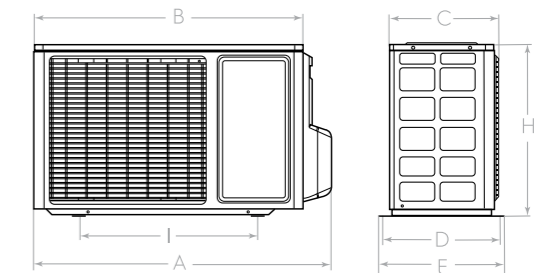
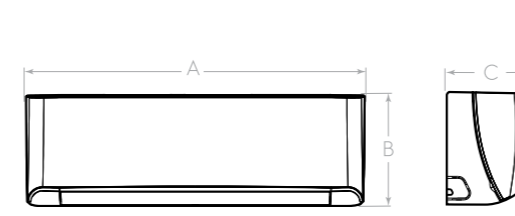

Модель (внутренний блок)	A, мм	B, мм	C, мм
EACS-07HO2/N3/In	836	270	210
EACS-09HO2/N3/In	836	270	210
EACS-12HO2/N3/In	836	270	210

Модель (внешний блок)	A, мм	B, мм	C, мм	D, мм	E, мм	H, мм	I, мм
EACS-07HO2/N3/Out	733	660	240	264	290	482	438
EACS-09HO2/N3/Out	733	660	240	264	290	482	438
EACS-12HO2/N3/Out	766	715	240	264	290	482	443

Кондиционеры Electrolux работают на озонобезопасном фреоне R410A.



Portofino

- Режимы работы: охлаждение/обогрев/осушение/вентиляция
- Стабильная работа от -7 до +43°C
- Самодиагностика
- Автоматическая разморозка
- Автоочистка
- Авторестарт
- Горячий старт
- Пульт ДУ с режимом реального времени и подсветкой
- Антикоррозийное покрытие Blue Fin
- Многоступенчатый фильтр (6 ступеней фильтрации)
- Гарантия—3 года



Увеличенные длины трасс
Функция i-Feel
Ночной режим
Защита от перепадов напряжения
Память положения жалюзи



Эффективное охлаждение EER (A)
Эффективный обогрев COP (A)
Низкий уровень шума

	EACS-07 HP/N3	EACS-09 HP/N3	EACS-12 HP/N3	EACS-18 HP/N3	EACS-24 HP/N3
Производительность (охлаждение/обогрев), BTU/h	7500/8190	9000/9400	12100/12630	18100/18800	22000/23000
Потребляемая мощность (охлаждение), Вт	685	821	1106	1640	2009
Потребляемая мощность (обогрев), Вт	664	763	1025	1530	1867
Напряжение питания, В/Гц	220-240V-50Hz	220-240V-50Hz	220-240V-50Hz	220-240V-50Hz	220-240V-50Hz
Класс энергоэффективности (EER/COP)	A/A	A/A	A/A	A/A	A/A
Расход воздуха (внутренний блок), м³/ч	470	530	630	770	1150
Уровень звукового давления (внутренний блок), дБ(А)	26	28	29	35	35
Размеры внутреннего блока (Ш×В×Г), мм	713×270×202	790×275×202	845×289×209	970×300×224	1078×325×246
Размеры внешнего блока (Ш×В×Г), мм	720×428×310	720×428×310	848×540×320	899×596×378	913×680×378
Размеры упаковки внутреннего блока (Ш×В×Г), мм	773×265×347	863×268×352	918×278×364	1038×380×305	1145×410×335
Размеры упаковки внешнего блока (Ш×В×Г), мм	768×490×353	768×353×490	881×363×595	948×420×645	997×431×740
Вес нетто/брутто внутреннего блока, кг	8,0/10,0	9,0/11,0	10,0/12,5	13,5/16,5	17,0/20,5
Вес нетто/брутто внешнего блока, кг	22,5/24,5	26,0/28,0	33,0/35,5	46,5/49,5	52,0/56,0
Диаметр труб (жидкость/газ), дюйм	1/4"/3/8"	1/4"/3/8"	1/4"/1/2"	1/4"/1/2"	1/4"/5/8"
Максимальная длина трассы / перепад высот, м	15/10	15/10	20/10	25/10	25/10
Диапазон рабочих температур (охлаждение/обогрев)°C	18 - 43 / -7 - 24	18 - 43 / -7 - 24	18 - 43 / -7 - 24	18 - 43 / -7 - 24	18 - 43 / -7 - 24

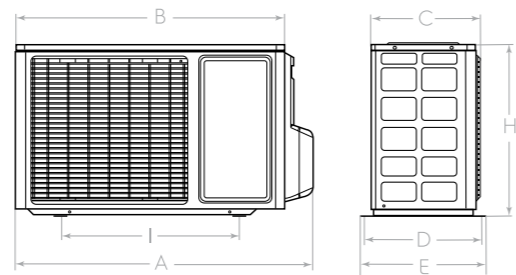
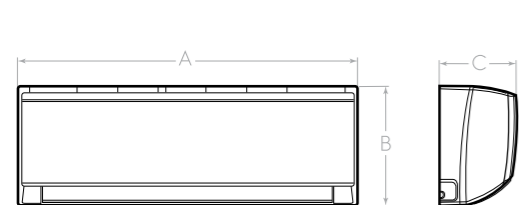

Модель (внутренний блок)	A, мм	B, мм	C, мм
EACS-07 HP/N3/In	713	270	175
EACS-09 HP/N3/In	790	275	200
EACS-12 HP/N3/In	845	289	209
EACS-18 HP/N3/In	970	300	224
EACS-24 HP/N3/In	1078	325	246

Модель (внешний блок)	A, мм	B, мм	C, мм	D, мм	E, мм	H, мм	I, мм
EACS-07 HP/N3/Out	720	660	255	286	310	428	440
EACS-09 HP/N3/Out	720	660	255	286	310	428	440
EACS-12 HP/N3/Out	848	766	257	286	320	540	540
EACS-18 HP/N3/Out	899	838	303	354	378	596	550
EACS-24 HP/N3/Out	913	846	300	345	378	680	550

Кондиционеры Electrolux работают на озонобезопасном фреоне R410A.



Atrium

- Режимы работы: охлаждение/обогрев/осушение/вентиляция
- Стабильная работа от -7 до +43°C
- Самодиагностика
- Автоматическая разморозка
- Авторестарт
- Горячий старт
- Пульт ДУ с подсветкой
- Антикоррозийное покрытие Golden Fin
- Турборежим
- HD-Фильтр
- Детектор утечки фреона
- Таймер 24 часа
- Гарантия—3 года



Увеличенные длины трасс
Функция i-Feel
Ночной режим
Защита от перепадов напряжения
Память настроек пользователя



Эффективное охлаждение EER (A)
Эффективный обогрев COP (A)
Низкий уровень шума

	EACS-07HAT/N3_21Y	EACS-09HAT/N3_21Y	EACS-12HAT/N3_21Y	EACS-18HAT/N3_21Y	EACS-24HAT/N3_21Y
Производительность (охлаждение/обогрев), BTU/h	7500/7500	9000/9000	11500/11100	17000/18000	24000/27000
Потребляемая мощность (охлаждение), Вт	684	822	1050	1557	2426
Потребляемая мощность (обогрев), Вт	608	747	904	1465	2355
Напряжение питания, В/Гц	220-240V-50Hz	220-240V-50Hz	220-240V-50Hz	220-240V-50Hz	220-240V-50Hz
Класс энергоэффективности (EER/COP)	A/A	A/A	A/A	A/A	B/B
Расход воздуха (внутренний блок), м³/ч	437	520	570	776	997
Уровень звукового давления (внутренний блок), дБ(А)	26	30	29	32	33
Размеры внутреннего блока (Ш×В×Г), мм	715x285x194	715x285x194	805x285x194	957x213x302	1040x220x327
Размеры внешнего блока (Ш×В×Г), мм	720x495x270	720x495x270	720x495x271	765x303x555	890x342x673
Размеры упаковки внутреннего блока (Ш×В×Г), мм	780x365x270	780x365x270	870x365x270	1035x295x385	1120x405x315
Размеры упаковки внешнего блока (Ш×В×Г), мм	835x540x300	835x540x300	835x540x301	887x337x610	995x398x740
Вес нетто/брутто внутреннего блока, кг	7,4/9,5	7,7/9,8	8,5/10,6	10,9/13,8	13,2/16,2
Вес нетто/брутто внешнего блока, кг	24,6/26,5	26,4/28,2	26,9/28,7	31,8/34,2	53/55,9
Диаметр труб (жидкость/газ), дюйм	1/4" / 3/8"	1/4" / 3/8"	1/4" / 1/2"	1/4" / 1/2"	3/8" / 5/8"
Максимальная длина трассы / перепад высот, м	20 / 8	20 / 8	20 / 8	20 / 8	25 / 10
Диапазон рабочих температур (охлаждение/обогрев),°C	18 - 43 / -7 - 24	18 - 43 / -7 - 25	18 - 43 / -7 - 26	18 - 43 / -7 - 26	18 - 43 / -7 - 26

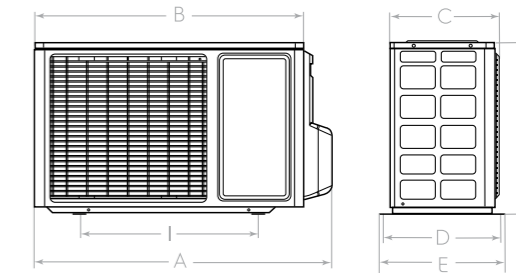
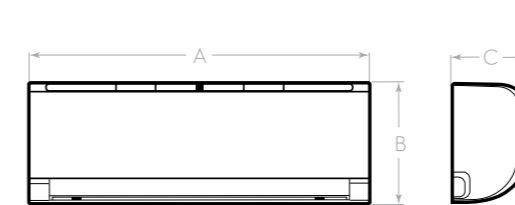

Модель (внутренний блок)	A, мм	B, мм	C, мм
EACS-07HAT/N3_21Y/In	715	285	194
EACS-09HAT/N3_21Y/In	715	285	194
EACS-12HAT/N3_21Y/In	805	285	194
EACS-18HAT/N3_21Y/In	957	213	302
EACS-24HAT/N3_21Y/In	1040	220	327

Модель (внешний блок)	A, мм	B, мм	C, мм	D, мм	E, мм	H, мм	I, мм
EACS-07HAT/N3_21Y/Out	790	720	245	256	495	270	452
EACS-09HAT/N3_21Y/Out	790	720	245	256	495	270	452
EACS-12HAT/N3_21Y/Out	790	720	245	256	495	270	452
EACS-18HAT/N3_21Y/Out	839	769	274	286	303	555	452
EACS-24HAT/N3_21Y/Out	960	890	315	286	342	673	452

Кондиционеры Electrolux работают на озонобезопасном фреоне R410A.



Slide

- Режимы работы: охлаждение/обогрев/осушение/вентиляция
- Стабильная работа от -7 до +43°C
- Русскоязычный пульт ДУ с режимом реального времени и подсветкой
- Самодиагностика
- Автоматическая разморозка
- Автоочистка
- Авторестарт
- Горячий старт
- Антикоррозийное покрытие Blue Fin
- Турборежим
- Электростатический + LTC фильтр
- Гарантия—3 года



Автоматическое направление потока в 4 стороны



Ночной режим



Защита от перепадов напряжения



Эффективное охлаждение EER (A)



Эффективный обогрев COP (A)



Низкий уровень шума



Nordic

- Режимы работы: охлаждение/обогрев/осушение/вентиляция
- Стабильная работа от -7 до +43°C
- Самодиагностика
- Автоматическая разморозка
- Автоочистка
- Авторестарт
- Горячий старт
- Турборежим
- Таймер 24 часа
- Русскоязычный пульт ДУ с режимом реального времени и подсветкой
- Антикоррозийное покрытие Blue Fin
- Гарантия—3 года



Сверхмощная серия



Ночной режим



Защита от перепадов напряжения



Мощный воздушный поток 1680 м³/час



Эффективное охлаждение EER (A)



Эффективный обогрев COP (A)



Низкий уровень шума

Характеристики	EACS-07HSL/N3_20Y	EACS-09HSL/N3_20Y	EACS-12HSL/N3_20Y	EACS-18HSL/N3_20Y	EACS-24HSL/N3_20Y
Производительность (охлаждение/обогрев) BTU/h	6995/7506	8530/8701	10918/10918	17401/17742	23202/23884
Потребляемая мощность (охлаждение), Вт	638	780	998	1590	2120
Потребляемая мощность (обогрев), Вт	595	705	885	1440	1940
Напряжение питания, В/Гц	220-240V-50Hz	220-240V-50Hz	220-240V-50Hz	220-240V-50Hz	220-240V-50Hz
Класс энергоэффективности (EER/COP)	A/A	A/A	A/A	A/A	A/A
Расход воздуха (внутренний блок), м³/ч	460	500	500	1050	1050
Уровень звукового давления (внутренний блок), дБ(А)	26	26	30	35	36
Размеры внутреннего блока (Ш×В×Г), мм	703×250×200	703×250×200	745×270×214	915×315×236	915×315×236
Размеры внешнего блока (Ш×В×Г), мм	660×482×240	660×482×240	715×240×482	780×540×260	860×650×310
Размеры упаковки внутреннего блока (Ш×В×Г)	760×318×260	760×318×260	800×335×265	1000×390×315	1000×390×315
Размеры упаковки внешнего блока (Ш×В×Г)	780×530×315	780×530×315	830×315×530	910×600×360	995×720×420
Вес нетто/брутто внутреннего блока, кг	6,7/8,2	7,0/8,5	8,0/9,5	12,5/14,5	12,5/45,0
Вес нетто/брутто внешнего блока, кг	21,5/23,5	23,0/25,0	26,0/28,5	38,0/41,0	45,0/49,0
Диаметр труб (жидкость/газ), дюйм	1/4" / 3/8"	1/4" / 3/8"	1/4" / 1/2"	1/4" / 1/2"	1/4" / 3/8"
Максимальная длина трассы / перепад высот, м	15/8	15/8	15/8	20/10	20/10
Диапазон рабочих температур (охлаждение/обогрев), °C	18 - 43/ -7 - 24	18 - 43/ -7 - 24	18 - 43/ -7 - 24	18 - 43/ -7 - 24	18 - 43/ -7 - 24

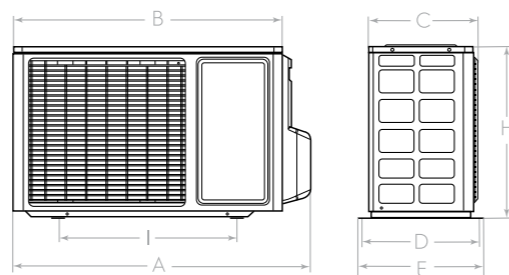
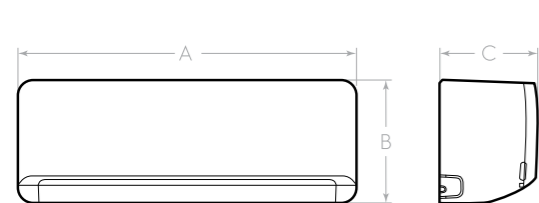

Модель (внутренний блок)	A, мм	B, мм	C, мм
EACS-07HSL/N3_20Y/In	703	250	200
EACS-09HSL/N3_20Y/In	703	250	200
EACS-12HSL/N3_20Y/In	745	270	214
EACS-18HSL/N3_20Y/In	915	315	236
EACS-24HSL/N3_20Y/In	915	315	236

Модель (внешний блок)	A, мм	B, мм	C, мм	D, мм	E, мм	H, мм	I, мм
EACS-07HSL/N3_20Y/Out	733	660	240	264	284	482	438
EACS-09HSL/N3_20Y/Out	733	660	240	264	284	482	438
EACS-12HSL/N3_20Y/Out	776	715	240	264	284	482	443
EACS-18HSL/N3_20Y/Out	843	780	260	290	317	538	530
EACS-24HSL/N3_20Y/Out	930	860	341	310	368	667	542

Кондиционеры Electrolux работают на озонобезопасном фреоне R410A.

Характеристики	EACS-36 HT/N3
Производительность (охлаждение/обогрев), BTU/h	32500/32800
Потребляемая мощность (охлаждение), Вт	3345
Потребляемая мощность (обогрев), Вт	2990
Напряжение питания, В/Гц	220-240V-50Hz
Класс энергоэффективности (EER/COP)	C/C
Расход воздуха (внутренний блок), м³/ч	1680
Уровень звукового давления (внутренний блок), дБ(А)	40
Размеры внутреннего блока (Ш×В×Г), мм	1280×360×260
Размеры внешнего блока (Ш×В×Г), мм	885×795×366
Размеры упаковки внутреннего блока (Ш×В×Г), мм	1385×435×325
Размеры упаковки внешнего блока (Ш×В×Г), мм	1050×890×500
Вес нетто/брутто внутреннего блока, кг	19,5/23,0
Вес нетто/брутто внешнего блока, кг	60,0/66,0
Диаметр жидкостных труб, дюйм	3/8" / 5/8"
Максимальная длина трассы / перепад высот, м	20/10
Диапазон рабочих температур (охлаждение/обогрев) °C	18 - 43/ -7 - 24

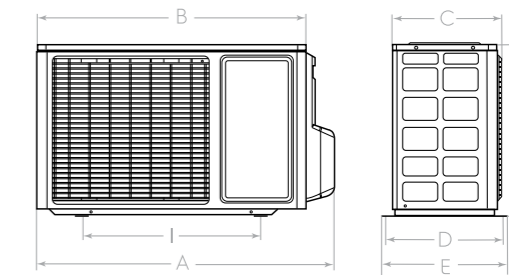
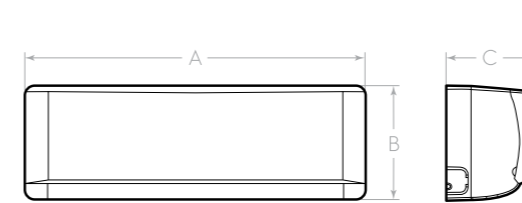

Модель (внутренний блок)	A, мм	B, мм	C, мм
EACS-36 HT/N3/In	1280	345	250

Модель (внешний блок)	A, мм	B, мм	C, мм	D, мм	E, мм	H, мм	I, мм
EACS-36 HT/N3/Out	948	885	366	390	420	795	662

Кондиционеры Electrolux работают на озонобезопасном фреоне R410A.



Мобильные кондиционеры

Прохлада там, где вы

Мобильный кондиционер стал незаменимым спутником тех, кто стремится создать комфортный микроклимат вне зависимости от местонахождения.

Профессиональная линейка мобильных кондиционеров Electrolux – это компактность, простота установки и множество незаменимых функций и режимов, которые подарят Вам комфорт, где бы вы ни находились – дома, на даче или в офисе.

**Расширенный температурный диапазон:
от 15 до 32 °C**

Используйте возможности инновационных технологий Electrolux. Заданная температура достигается максимально быстро благодаря широкому диапазону рабочих температур мобильных кондиционеров.



Мобильные кондиционеры

Профессиональный модельный ряд 7000 - 18000 BTU и набор разнообразных режимов и функций позволят подобрать мобильный кондиционер идеально соответствующий вашим потребностям.

14к
16к
18к
BTU

ПРОФЕССИОНАЛЬНЫЙ
УРОВЕНЬ МОЩНОСТИ



Энергоэффективность
Мобильные кондиционеры работают на новейшем озонобезопасном фреоне и достигают высочайшего класса энергоэффективности A+.



Охлаждение и обогрев коммерческих помещений
Приборы мощностью до 5200 Вт с максимальной производительностью по воздухообмену идеально справляются с поддержанием комфортного микроклимата помещений 50 кв метров.



Режим осушения
В условиях избыточной влажности, кондиционер можно использовать как бытовой осушитель воздуха, производительностью до 50 л/сутки с возможностью непрерывного отвода конденсата.



Режим работы на обогрев
Модели мобильных кондиционеров Electrolux работают как на охлаждение так и на обогрев, обеспечивая комфортную температуру в холодное время года.



Функция AUTO-re-START
Благодаря функции возобновления работы, прибор гарантированно продолжит работу в заданном режиме в случае отключения электроэнергии.





Стильный эргономичный пульт ДУ имеет специальное магнитное крепление на верхней части корпуса.



Прибор работает на передовом озонобезопасном фреоне R290, благодаря чему имеет самый высокий коэффициент энергоэффективности A+.



Высокоэффективный обогрев с помощью теплового насоса, позволит обогреть и просушить помещение в межсезонье, создав максимально комфортный микроклимат в вашем помещении.



Серия Air Flower

Флагман категории мобильные кондиционеры

Уникальный цилиндрический корпус прибора и спиральная форма воздуховыпускного отверстия создают совершенно новый опыт погружения в прохладу. Технология вихревого потока смягчает и рассеивает прохладный воздух равномерно и мягко.



Идеальная эргономика
Инсталляционный пакет прибора разработан специально для российского типа окон. Телескопическая планка-переходник идеально подходит для распашного типа рам и не нарушает внешний вид интерьера. Сам воздухоотвод укомплектован дополнительной защитной теплоизоляцией.

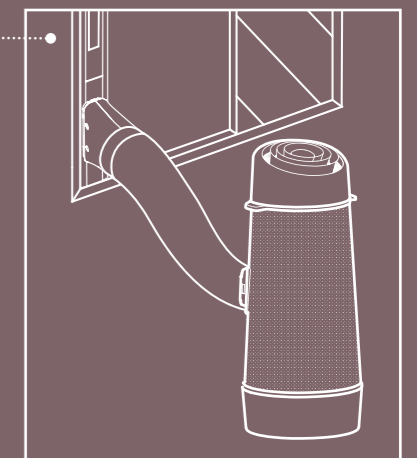



Air Flower

- Эргономичный пульт ДУ
- Работа на обогрев
- Скрытые шасси
- Автоматический режим работы
- Класс энергоэффективности А+



Инсталляционный пакет для распашного типа окон



Вихревой поток воздуха



Art-Дизайн



Озono-безопасный газ R290

ЕАСМ-10 FP/N6

Характеристики	
Средняя площадь помещения, м ²	23
Производительность (охлаждение/обогрев), BTU/h	9500/7200
Производительность (охлаждение/обогрев), Вт	2780/2110
Потребляемая мощность (охлаждение/обогрев), Вт	870/760
Напряжение питания, В-Гц	220-240V-50Hz
Класс энергоэффективности (SEER/SCOP)	A+/A
Расход воздуха, м ³ /час	350
Хладагент (фреон)	R290
Уровень звукового давления, дБА	45
Номинальный ток (охлаждение/обогрев), А	3,8/3,3
Размер прибора (Ш×В×Г), мм	411×956×389
Размер упаковки (Ш×В×Г), мм	532×1190×459
Вес (нетто/брутто), кг	35,1/44,9

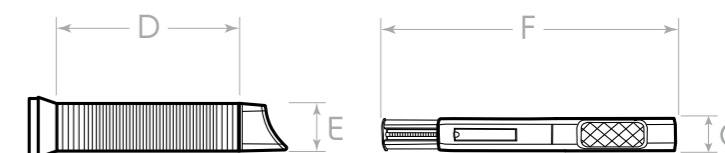
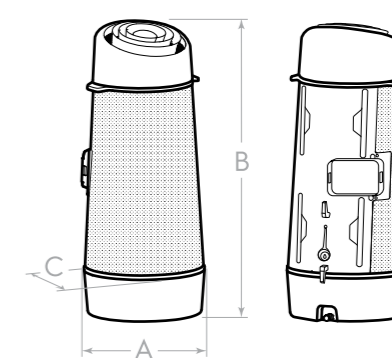

Модель	Прибор			Воздуховод		Адаптер	
	А, мм	В, мм	С, мм	Д, мм	Е, мм	Ф, мм	Г, мм
ЕАСМ-10 FP/N6	411	956	389	2000	150	1150	70

Аксессуары в комплекте



Art Style

- Работа на обогрев
- Управление скоростью воздушного потока
- Ночной режим
- Таймер 24 часа
- Автоматическое испарение конденсата
- Пульт ДУ
- Аксессуары в комплекте
- Класс энергоэффективности A



Автоматическая работа жалюзи



Высокая производительность по осушению – до 30 л/день



Art-Дизайн



Loft

- Автоматический режим работы
- Режим Auto-Swing
- Ночной режим
- Таймер 24 часа
- Автоматическое испарение конденсата
- Пульт ДУ
- Аксессуары в комплекте
- Класс энергоэффективности A



Удлинненный воздухоотвод – 2 м



Супер компактный размер



Широкий модельный ряд

	EACM-10 HR/N3	EACM-13 HR/N3
Характеристики		
Средняя площадь помещения, м ²	25	33
Производительность (охлаждение/обогрев), BTU/h	10000/9500	13000/12500
Потребляемая мощность (охлаждение/обогрев), Вт	1080/840	1397/1130
Напряжение питания, В/Гц	220-240V-50Hz	220-240V-50Hz
Класс энергоэффективности (EER/COP)	A/A	A/A
Расход воздуха, м ³ /час	410	410
Уровень звукового давления, дБ(А)	44	44
Номинальный ток (охлаждение/обогрев), А	4.70/3.65	6.07/4.91
Размер прибора (Ш×В×Г), мм	480×795×400	480×795×400
Размер упаковки (Ш×В×Г), мм	520×890×450	520×890×450
Вес (нетто/брутто), кг	31/33,6	31/33,6

	EACM-8 CL/N3	EACM-11 CL/N3	EACM-13 CL/N3	EACM-15 CL/N3
Характеристики				
Средняя площадь помещения, м ²	20	27	33	38
Производительность (охлаждение), BTU/h	8200	11000	13000	15000
Потребляемая мощность (охлаждение), Вт	921	1235	1356	1684
Напряжение питания, В/Гц	220-240V-50Hz	220-240V-50Hz	220-240V-50Hz	220-240V-50Hz
Класс энергоэффективности (EER/COP)	A	A	A	A
Расход воздуха, м ³ /час	330	330	350	350
Уровень звукового давления, дБ(А)	44	44	45	45
Номинальный ток (охлаждение), А	4.6/-	5.5/-	5.3/-	7.3/-
Размер прибора (Ш×В×Г), мм	435×690×330	435×690×330	440×720×369	440×720×369
Размер упаковки (Ш×В×Г), мм	470×880×360	470×880×360	480×890×405	485×890×405
Вес (нетто/брутто), кг	25/29	26/30	30/34	31/35

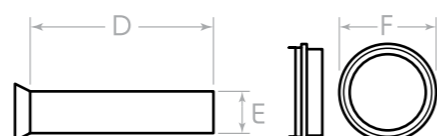
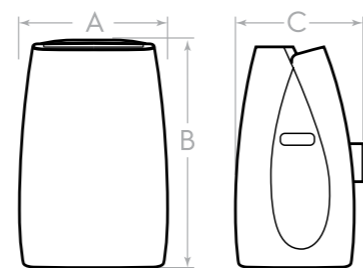

Модель	Прибор			Воздуховод		Адаптер
	А, мм	В, мм	С, мм	Д, мм	Е, мм	Ф, мм
EACM-10 HR/N3	480	795	400	1500	150	159
EACM-13 HR/N3	480	795	400	1500	150	159

Аксессуары в комплекте

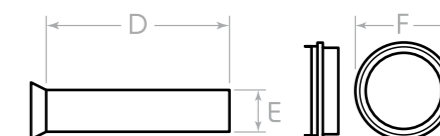
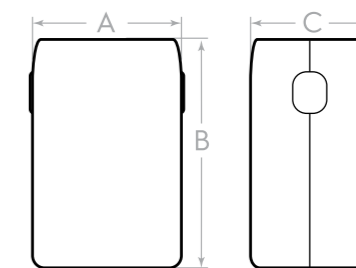

Модель	Прибор			Воздуховод		Адаптер
	А, мм	В, мм	С, мм	Д, мм	Е, мм	Ф, мм
EACM-8 CL/N3	435	690	330	2000	130	136
EACM-11 CL/N3	435	690	330	2000	130	136
EACM-13 CL/N3	435	720	369	2000	130	136
EACM-15 CL/N3	435	720	369	2000	130	136

Аксессуары в комплекте



Manhattan

- Фронтальный LED дисплей
- 4 режима работы
- Стильный дизайн
- Охлаждение помещений до 32 м².
- Автоматическое испарение конденсата
- Пульт ДУ
- Аксессуары в комплекте
- Класс энергоэффективности A



Автоматический режим работы



Таймер 24 часа



Расширенный температурный диапазон



Cool Power

- Охлаждение или обогрев помещений площадью до 45 м²
- Автоматический режим работы
- Пульт ДУ
- Аксессуары в комплекте
- Класс энергоэффективности A



Профессиональный модельный ряд



Режим работы на обогрев



Встроенный воздухоотвод

Характеристики	EACM-07 FM/N3	EACM-09 FM/N3	EACM-12 FM/N3	EACM-14 FM/N3
Средняя площадь помещения, м кв.	17	22	27	32
Производительность (охлаждение), BTU/h	7000	9000	12000	14000
Потребляемая мощность (охлаждение), Вт	750	950	1300	1620
Напряжение питания, В-Гц	220-240V-50Hz	220-240V-50Hz	220-240V-50Hz	220-240V-50Hz
Класс энергоэффективности, (EER/COP)	A	A	A	A
Расход воздуха, м куб./час	300	300	350	350
Уровень звукового давления, дБ(А)	45	45	50	50
Номинальный ток (охлаждение), А	4,6	5,5	5,3	7,3
Размер прибора (Ш*Г*В), мм	320*348*680	320*348*680	386*390*806	386*390*806
Размер упаковки (Ш*Г*В), мм	382*410*880	382*410*880	466*462*858	466*462*858
Вес (нетто/брутто), кг	23/25	23/25	29,5/32,5	29,5/32,5

Характеристики	EACM-16 HP/N3	EACM-18 HP/N3
Средняя площадь помещения, м ²	42	50
Производительность (охлаждение/обогрев), BTU/h	16000/15200	18000/17100
Потребляемая мощность (охлаждение/обогрев), Вт	1800 / 1656	2150/1980
Напряжение питания, В/Гц	220-240V-50Hz	220-240V-50Hz
Класс энергоэффективности (EER/COP)	A / A	A/A
Расход воздуха, м ³ /час	450	450
Уровень звукового давления, дБ(А)	55	55
Номинальный ток (охлаждение/обогрев), А	8,0 / 6,64	9,8 / 8,13
Размер прибора (Ш*В*Г), мм	530*840*345	530*840*345
Размер упаковки (Ш*В*Г), мм	580*880*395	580*880*395
Вес (нетто/брутто), кг	32,5/35,5	32,5/35,5

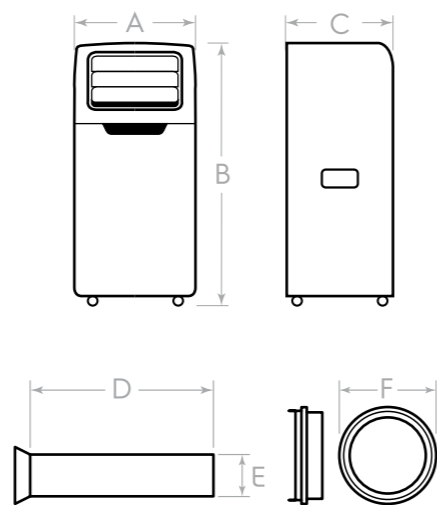

Аксессуары в комплекте

Модель	Прибор			Воздуховод		Адаптер
	А, мм	В, мм	С, мм	Д, мм	Е, мм	Ф, мм
EACM-07 FM/N3	320	680	348	1500	150	155
EACM-09 FM/N3	320	680	348	1500	150	155
EACM-12 FM/N3	386	806	390	1500	150	155
EACM-14 FM/N3	386	806	390	1500	150	155

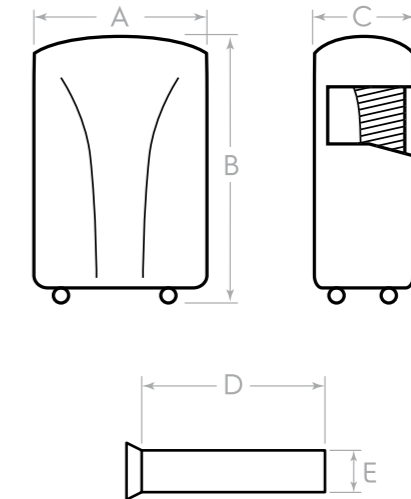

Аксессуары в комплекте

Модель	Прибор			Воздуховод	
	А, мм	В, мм	С, мм	Д, мм	Е, мм
EACM-16 HP/N3	530	840	345	1500	150
EACM-18 HP/N3	530	840	345	1500	150



Осушители воздуха

Семейство климатических приборов Electrolux – это осушители и сушильные мультикомплексы.

Эти многофункциональные приборы эффективно справляются с проблемой повышенной влажности и защищают предметы интерьера от коррозии и повреждений. Осушители воздуха станут незаменимыми помощниками в семьях с детьми, где есть потребность в сушке белья – за 3 часа прибор справится с высушиванием полного барабана одежды.

Приборы Electrolux оснащены цветовой индикацией текущего уровня влажности – еще одно уникальное решение в категории осушителей воздуха. Мультикомплексы Electrolux – это осушители с непревзойденным функционалом и дизайном, которые не только создадут оптимальный микроклимат, но и прекрасно впишутся в интерьер.

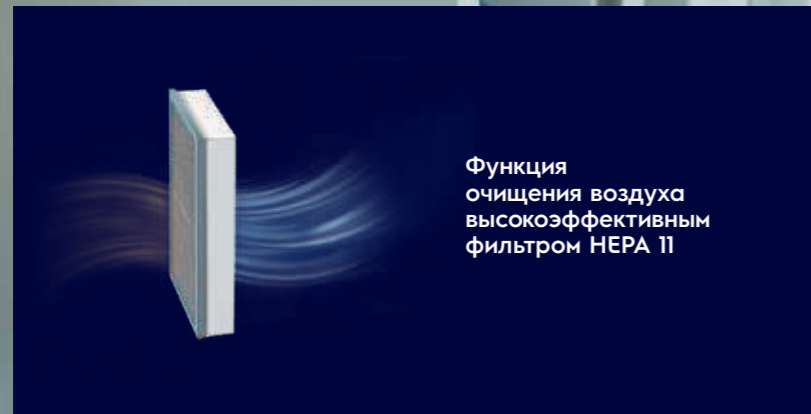

Функция
очистки воздуха
высокоэффективным
фильтром HEPA 11



Осушители и сушильные мультикомплексы

Осушители и сушильные мультикомплексы – это незаменимые помощники в борьбе с повышенным уровнем влажности. Использование приборов избавит помещение от образования плесени, поможет очистить воздух от вредных примесей и восстановит оптимальный уровень влажности.



**Широкий диапазон
производительности осушителей:
от 15 до 65 литров в сутки**
Позволит подобрать прибор
для помещений различного
назначения: от бытового
до коммерческого.



Фильтр тонкой очистки HEPA 11
В осушителе установлен HEPA
фильтр, предназначенный для
высокоэффективной очистки
воздуха. Фильтр задерживает
до 95% частиц размером
от 2 мкм, в том числе споры
плесени, которые неизбежно
присутствуют в помещении,
где существует проблема
повышенной влажности.
Сушильный Мультикомплекс
поможет Вам дышать только
чистым воздухом.



Деликатная сушка одежды
Выбрав режим сушки одежды
Вы сможете в кратчайшие сроки
высушить свежестыранное
белье или подсушить влажную
одежду после возвращения
с улицы.



**Два способа отвода
конденсата – в бак и через
дренажный шланг**
Прибор оснащен баком
для сбора конденсата,
но если есть возможность
вывода дренажа на улицу
или в водосток, то можно
использовать дренажный
шланг.



**Экологически чистый
и энергоэффективный
хладагент R290**
Прибор заправлен
энергоэффективным хладагентом
R290, который значительно
уменьшает потребление
электроэнергии прибором.





Осушитель воздуха EDH-65L

- Встроенная помпа для вертикального отвода дренажа
- Мощный компрессор и высокая производительность по осушению 65л/сут.
- Ночной режим работы
- Режим Авторестарт
- Увеличенный объем бака для сбора конденсата – 8,5 л



Таймер
24 часа



Вертикальный
отвод
дренажа



Авторестарт

EDH - 65L

Характеристики	
Производительность по осушению, л/сут.	65
Объем бака для сбора конденсата, л	8,5
Расход воздуха, м куб./час	350
Уровень шума, дБ(А)	47
Напряжение питания, В-Гц	220-240V-50Hz
Номинальная мощность, Вт	720
Номинальный ток, А	3,4
Размеры (Ш×В×Г), мм	460×740×320
Размеры упаковки (Ш×В×Г), мм	515×825×375
Вес нетто/брутто, кг	23,5/26





Осушитель воздуха EDH - 15L

- Деликатная сушка одежды
- Энергоэффективный хладагент R290
- Блокировка панели управления
- Автоматическая разморозка теплообменника
- Индикатор заполненности бака конденсатом и автоотключение



Таймер
24 часа



Ночной режим
работы



Компактный
размер
устройства



Осушитель воздуха EDH - 22L

- Ионизация
- Деликатная сушка одежды
- Два способа отвода конденсата— в бак объемом 5л и через дренажный шланг
- Индикатор наполненности бака конденсатом и автоотключение
- Ручки и шасси для перемещения
- Мощный противопылевой фильтр



Автоматический
режим работы



30% - 80%
Диапазон
уровня
влажности



Функция
ионизации

EDH - 15L

Характеристики	
Производительность по осушению, л/сут.	15
Объем бака для сбора конденсата, л	2,5
Расход воздуха, м куб./час	120
Уровень шума, дБ(А)	45
Напряжение питания, В-Гц	220-240V-50Hz
Номинальная мощность, Вт	220
Номинальный ток, А	1,26
Размеры (Ш×В×Г), мм	290×460×240
Размеры упаковки (Ш×В×Г), мм	340×528×290
Вес нетто/брутто, кг	10,5/11,5

EDH - 22L

Характеристики	
Производительность по осушению, л/сут.	22
Объем бака для сбора конденсата, л	5
Расход воздуха, м куб./час	195
Уровень шума, дБ(А)	47
Напряжение питания, В-Гц	220-240V-50Hz
Номинальная мощность, Вт	320
Номинальный ток, А	1,82
Размеры (Ш×В×Г), мм	370×570×270
Размеры упаковки (Ш×В×Г), мм	415×660×324
Вес нетто/брутто, кг	12,5/14,5





Осушитель воздуха EDH - 20L

- LED - дисплей
- Цветовая индикация уровня влажности
- Автоматическая разморозка теплообменника
- Деликатная сушка одежды
- Режим непрерывного осушения
- Ручки и шасси для перемещения



Быстрая сушка обуви



Энерго-эффективный хладагент R290



Таймер 24 часа



Мультикомплекс EDM - 35L

- Низкий уровень шума устройства
- Энергоэффективный хладагент R290
- Моющийся противопылевой фильтр
- Сенсорное управление
- Режим Автостарт
- Ночной режим работы



Фильтр тонкой очистки HEPA11



Цветовая индикация уровня влажности



Деликатная сушка одежды

EDH-20L

Характеристики	
Производительность по осушению, л/сут.	20
Объем бака для сбора конденсата, л	5,5
Расход воздуха, м куб./час	195
Уровень шума, дБ(А)	42
Напряжение питания, В-Гц	220-240V-50Hz
Номинальная мощность, Вт	320
Номинальный ток, А	1,48
Размеры (Ш×В×Г), мм	340×550×210
Размеры упаковки (Ш×В×Г), мм	385×655×252
Вес нетто/брутто, кг	14,5/15,5

EDM - 35L

Характеристики	
Производительность по осушению, л/сут.	35
Объем бака для сбора конденсата, л	4
Расход воздуха, м куб./час	230
Уровень шума, дБ(А)	50
Напряжение питания, В-Гц	220-240V-50Hz
Номинальная мощность, Вт	540
Номинальный ток, А	2,64
Размеры (Ш×В×Г), мм	370×585×250
Размеры упаковки (Ш×В×Г), мм	420×635×330
Вес нетто/брутто, кг	18/20





Системы профессионального кондиционирования Electrolux

Типы кондиционеров

Для регулирования климата в помещениях большой площади специально разработаны сплит-системы с внутренними блоками напольно-потолочного, кассетного и канального типов.

Удобная установка

Конструкция приборов позволяет устанавливать внутренние блоки практически в любом месте, что облегчает процесс монтажа, а также экономит затраты и полезную площадь помещения. Кроме того, важной характеристикой является расстояние от внешнего до внутреннего блоков: в моделях Electrolux оно достигает 75 м.

Мощность

Благодаря высокоэффективным и мощным компрессорам, кондиционеры Electrolux способны поддерживать комфортную температуру в помещениях площадью от 40 до 160 м².



Новое поколение полупромышленных систем кондиционирования Electrolux Unitary Pro 3

Для поддержания оптимальной температуры в помещениях большой площади Electrolux предлагает широкий ассортиментный ряд полупромышленных систем кондиционирования с новыми функциями и уникальными возможностями.



НАДЕЖНАЯ
РАБОТА
— от —
-15°C
— на —
ОХЛАЖДЕНИЕ
И ОБОГРЕВ

-15°C

Зимний комплект

Подогрев картера компрессора, а также система управления скоростью вращения вентиляторов внешнего блока облегчают запуск кондиционера при отрицательных температурах и гарантируют его стабильную работу на охлаждение при низких температурах наружного воздуха (до -15 °C).



Электронно-расширительный вентиль (EEV)

В новом поколении полупромышленных сплит-систем, вместо привычной капиллярной трубки, дросселиция осуществляется электронно-расширительным вентилем. За счет этого обеспечивается более точная подача хладагента в систему и в свою очередь более точное поддержание температуры.



**Компактный дизайн внешних
блоков.** Высота внешних
блоков не превышает 820 мм,
что в свою очередь
обеспечивает легкий монтаж и
позволяет разместить внешний
блок прямо под окном.



A класс энергоэффективности

Высокий класс энергоэффективности позволяет сэкономить значительную долю расходов на эксплуатацию.



Защита компрессоров от перегрузок по току

Система отслеживает в режиме реального времени показание тока в цепи электропитания и в случае больших скачков напряжения отключает кондиционер, предотвращая его поломку.



Расширенная гарантия
4 года.



Unitary Pro 3

- Режимы работы: охлаждение/обогрев/осушение/вентиляция
- Стабильная работа от -15 до +48 °C
- Самодиагностика
- Автоматическая разморозка
- Автоочистка
- Горячий старт
- Проводной пульт*
- Пульт ДУ с режимом реального времени и подсветкой
- Антикоррозийное покрытие Blue Fin
- Многоразовые мощные фильтры
- Гарантия – 4 года



Увеличенные длины трасс до 50 м



Функция I-Feel



Встроенная дренажная помпа



Защита от перепадов напряжения



Память положения жалюзи



Низкий уровень шума



Эффективное охлаждение EER (A)



Эффективный обогрев COP (A)



Гарантия 4 года

	EACC/in-18H/UP3/N3	EACC/in-24H/UP3/N3	EACC/in-36H/UP3/N3	EACC/in-48H/UP3/N3	EACC/in-60H/UP3/N3
Характеристики					
Производительность (охлаждение/обогрев), кВт	4,80/5,00	7,10/7,40	10,01/12,00	14,01/15,10	15,00/17,40
Потребляемая мощность (охлаждение/обогрев), кВт	1,55/1,35	2,15/2,05	3,25/3,25	4,5/4,3	5,3/5,6
Напряжение питания (внутренний/внешний), В/Гц/Ф	220-240-50-1/ 220-240-50-1	220-240-50-1/ 220-240-50-1	220-240-50-1/ 380-415-50-3	220-240-50-1/ 380-415-50-3	220-240-50-1/ 380-415-50-3
Класс энергоэффективности (EER/COP)	C/B	A/A	B/A	A/A	C/B
Расход воздуха (внутренний блок), м³/ч	700/600/ 500/400	1250/1150/ 1000/900	1600/1500/ 1400/1300	2000/1900/ 1800/1600	2000/1900/ 1800/1600
Уровень звукового давления (внутренний блок), дБ(A)	43/38/35	45/42/39	50/48/45	51/47/45	51/47/45
Размеры внутреннего блока (Ш×Г×В), мм	570×570×265	840×840×240	840×840×240	840×840×290	840×840×290
Размеры внешнего блока (Ш×Г×В), мм	761×256×548	892×340×698	920×370×790	940×460×820	940×460×820
Размеры панели (Ш×В×Г), мм	620×620×47,5	950×950×52	950×950×52	950×950×52	950×950×52
Размеры упаковки внутреннего блока (Ш×Г×В), мм	698×653×295	933×903×272	933×903×272	933×903×335	933×903×335
Размеры упаковки внешнего блока (Ш×Г×В), мм	881×363×595	1029×458×750	1083×488×875	1083×573×973	1083×573×973
Размеры упаковки панели (Ш×Г×В), мм	701×701×125	1033×1038×112	1033×1038×112	1033×1038×112	1033×1038×112
Вес (нетто/брутто) внутреннего блока, кг	17,0/21,0	30,0/37,0	30,0/37,0	34,0/41,0	34,0/41,0
Вес (нетто/брутто) внешнего блока, кг	39,0/41,5	59,0/63,0	70,0/75,0	97,0/108,0	103,0/114,0
Вес нетто панели, кг	4,5	9,5	9,5	9,5	9,5
Диаметр труб (жидкость/газ), дюйм	1/4" / 1/2"	3/8" / 5/8"	3/8" / 5/8"	3/8" / 5/8"	3/8" / 5/8"
Максимальная длина трассы / перепад высот, м	30 / 15	30 / 15	30 / 20	50 / 30	50 / 30
Диапазон рабочих температур (охлаждение/обогрев), °C	-15 - 48 / -15 - 24	-15 - 48 / -15 - 24	-15 - 48 / -15 - 24	-15 - 48 / -15 - 24	-15 - 48 / -15 - 24

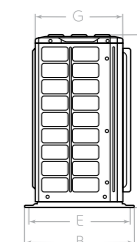
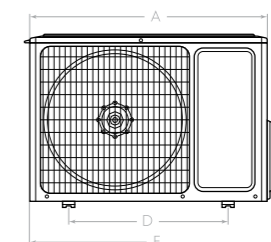
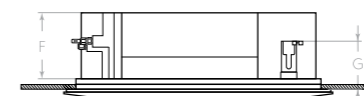
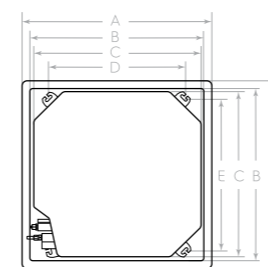

Модель (внутренний блок)	A, мм	B, мм	C, мм	D, мм	E, мм	F, мм	G, мм
EACC/in-18H/UP3/N3	620	580	570	520	560	265	170
EACC/in-24H/UP3/N3	950	870	840	660	790	240	165
EACC/in-36H/UP3/N3	950	870	840	660	790	240	165
EACC/in-48H/UP3/N3	950	870	840	660	790	290	165
EACC/in-60H/UP3/N3	950	870	840	660	790	290	165

Модель (внешний блок)	A, мм	B, мм	C, мм	D, мм	E, мм	F, мм	G, мм
EACO/out-18H/UP3/N3	761	320	548	540	286	825	256
EACO/out-24H/UP3/N3	892	396	698	560	364	957	340
EACO/out-36H/UP3/N3	920	427	790	610	395	985	370
EACO/out-48H/UP3/N3	940	530	820	610	486	1010	460
EACO/out-60H/UP3/N3	940	530	820	610	486	1010	460

* Опция.

Кондиционеры Electrolux работают на озонобезопасном фреоне R410A.



Unitary Pro 3

- Режимы работы: охлаждение/обогрев/осушение/вентиляция
- Стабильная работа от -15 до +48°C
- Отображение режима работы на внутреннем блоке
- Ночной режим
- Автоматическое качание горизонтальных и вертикальных жалюзи
- Автоматическая разморозка/автоочистка
- Проводной пульт*
- Пульт ДУ с режимом реального времени
- Антикоррозийное покрытие Blue Fin
- Многоразовые моющиеся фильтры
- Гарантия—4 года



Характеристики	EACU/in-18H/UP3/N3	EACU/in-24H/UP3/N3	EACU/in-36H/UP3/N3	EACU/in-48H/UP3/N3	EACU/in-60H/UP3/N3
Производительность (охлаждение/обогрев), кВт	5,00/5,20	7,30/7,70	10,10/12,00	14,10/16,50	15,80/19,10
Потребляемая мощность (охлаждение/обогрев), кВт	1,65/1,45	2,25/2,25	3,2/3,4	4,5/4,4	5,48/5,4
Напряжение питания (внутренний/внешний), В/Гц/Ф	220-240-50-1/ 220-240-50-1	220-240-50-1/ 220-240-50-1	220-240-50-1/ 380-415-50-3	220-240-50-1/ 380-415-50-3	220-240-50-1/ 380-415-50-3
Класс энергоэффективности (EER/COP)	C/B	A/A	B/A	A/A	C/B
Расход воздуха (внутренний блок), м³/ч	700/600/ 500/400	1400/1300/ 1200/1000	1700/1500/ 1400/1300	2200/2100/ 2000/1900	2500/2300/ 2200/2100
Уровень звукового давления (внутренний блок), дБ(А)	40/37/33	46/44/41	50/49/48	53/52/51	53/52/51
Размеры внутреннего блока (Ш×Г×В), мм	870×665×235	1200×665×235	1200×665×235	1570×665×235	1570×665×235
Размеры внешнего блока (Ш×Г×В), мм	761×256×548	892×340×698	920×370×790	940×460×820	940×460×820
Размеры упаковки внутреннего блока (Ш×Г×В), мм	1033×770×300	1363×770×300	1363×770×300	1729×770×300	1729×770×300
Размеры упаковки внешнего блока (Ш×Г×В), мм	881×363×595	1029×458×750	1083×488×875	1083×573×973	1083×573×973
Вес (нетто/брутто) внутреннего блока, кг	25,0/30,0	33,0/39,0	36,0/42,0	43,0/50,0	45,0/52,0
Вес (нетто/брутто) внешнего блока, кг	39,0/41,5	59,0/63,0	70,0/75,0	97,0/108,0	103,0/114,0
Диаметр труб (жидкость/газ), дюйм	1/4" / 1/2"	3/8" / 5/8"	3/8" / 5/8"	3/8" / 5/8"	3/8" / 5/8"
Максимальная длина трассы / перепад высот, м	35 / 20	50 / 25	65 / 30	75 / 30	50 / 30
Диапазон рабочих температур (охлаждение/обогрев), °C	-15 - 48 / -15 - 24	-15 - 48 / -15 - 24	-15 - 48 / -15 - 24	-15 - 48 / -15 - 24	-15 - 48 / -15 - 24

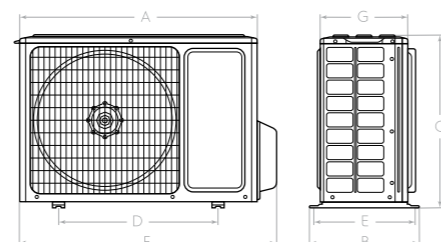
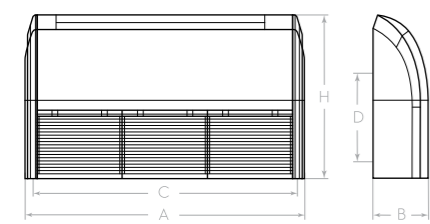

Модель (внутренний блок)	A, мм	B, мм	C, мм	D, мм	H, мм
EACU/in-18H/UP3/N3	870	235	812	318	665
EACU/in-24H/UP3/N3	1200	235	1142	318	665
EACU/in-36H/UP3/N3	1200	235	1142	318	665
EACU/in-48H/UP3/N3	1570	235	1512	318	665
EACU/in-60H/UP3/N3	1570	235	1512	318	665

Модель (внешний блок)	A, мм	B, мм	C, мм	D, мм	E, мм	F, мм	G, мм
EACO/out-18H/UP3/N3	761	320	548	540	286	825	256
EACO/out-24H/UP3/N3	892	396	698	560	364	957	340
EACO/out-36H/UP3/N3	920	427	790	610	395	985	370
EACO/out-48H/UP3/N3	940	530	820	610	486	1010	460
EACO/out-60H/UP3/N3	940	530	820	610	486	1010	460

* Опция.
Кондиционеры Electrolux работают на озонобезопасном фреоне R410A.



Unitary Pro 3

- Режимы работы: охлаждение/обогрев/осушение/вентиляция
- Стабильная работа от -15 до +48°C
- Ночной режим
- Автоочистка
- Горячий старт
- Возможность подмеса свежего воздуха
- Проводной пульт
- Пульт ДУ с режимом реального времени*
- Антикоррозийное покрытие Blue Fin
- Многоразовые моющиеся фильтры
- Гарантия—4 года



Характеристики	EACD/in-18H/UP3/N3	EACD/in-24H/UP3/N3	EACD/in-36H/UP3/N3	EACD/in-48H/UP3/N3	EACD/in-60H/UP3/N3
Производительность (охлаждение/обогрев), кВт	4,75/4,90	7,00/7,40	10,10/12,00	14,60/16,30	16,00/19,00
Потребляемая мощность (охлаждение/обогрев), кВт	1,6/1,4	2,15/1,95	3,2/3,2	4,5/4,3	5,5/5,4
Напряжение питания (внутренний/внешний), В/Гц/Ф	220-240-50-1/ 220-240-50-1	220-240-50-1/ 220-240-50-1	220-240-50-1/ 380-415-50-3	220-240-50-1/ 380-415-50-3	220-240-50-1/ 380-415-50-3
Класс энергоэффективности (EER/COP)	C/B	A/A	B/A	A/A	C/B
Расход воздуха (внутренний блок), м³/ч	650/580/ 480/400	1150/1050/ 950/900	1650/1500/ 1350/1200	2200/2000/ 1800/1500	2600/2500/ 2300/2000
Уровень звукового давления (внутренний блок), дБ(А)	32/30/27	33/30/28	42/38/35	44/41/37	45/40/37
Номинальное статическое давление, Па	25	25	37	50	50
Диапазон статического давления, Па	0-60	0-60	0-100	0-150	0-150
Размеры внутреннего блока (Ш×Г×В), мм	1000×450×200	1300×450×220	1000×700×300	1400×700×300	1400×700×300
Размеры внешнего блока (Ш×Г×В), мм	761×256×548	892×340×698	920×370×790	940×460×820	940×460×820
Размеры упаковки внутреннего блока (Ш×Г×В), мм	1308×568×275	1628×578×300	1205×813×360	1601×813×365	1601×813×365
Размеры упаковки внешнего блока (Ш×Г×В), мм	881×363×595	1029×458×750	1083×488×875	1083×573×973	1083×573×973
Вес (нетто/брутто) внутреннего блока, кг	24,0/29,0	31,0/37,0	40,0/46,0	52,0/59,0	54,0/61,0
Вес (нетто/брутто) внешнего блока, кг	39,0/41,5	59,0/63,0	70,0/75,0	97,0/108,0	103,0/114,0
Диаметр труб (жидкость/газ), дюйм	1/4" / 1/2"	3/8" / 5/8"	3/8" / 5/8"	3/8" / 5/8"	3/8" / 5/8"
Максимальная длина трассы / перепад высот, м	30 / 15	30 / 15	30 / 20	50 / 30	50 / 30
Диапазон рабочих температур (охлаждение/обогрев), °C	-15 - 48 / -15 - 24	-15 - 48 / -15 - 24	-15 - 48 / -15 - 24	-15 - 48 / -15 - 24	-15 - 48 / -15 - 24

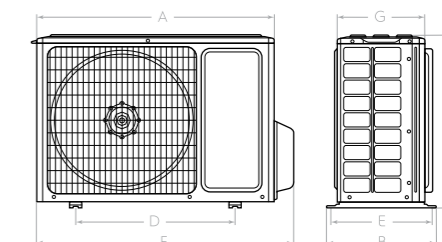
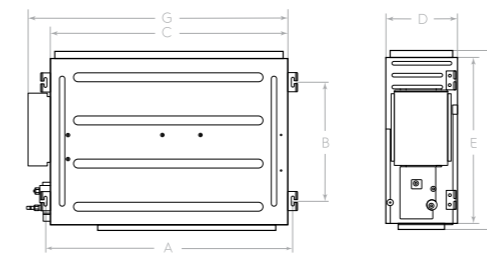

Модель (внутренний блок)	A, мм	B, мм	C, мм	D, мм	E, мм	F, мм	G, мм
EACD/in-18H/UP3/N3	1060	415	1000	200	450	474	1068
EACD/in-24H/UP3/N3	1360	415	1300	220	450	474	1368
EACD/in-36H/UP3/N3	1040	500	1000	300	700	754	1092
EACD/in-48H/UP3/N3	1440	500	1400	300	700	754	1492
EACD/in-60H/UP3/N3	1440	500	1400	300	700	754	1492

Модель (внешний блок)	A, мм	B, мм	C, мм	D, мм	E, мм	F, мм	G, мм
EACO/out-18H/UP3/N3	761	320	548	540	286	825	256
EACO/out-24H/UP3/N3	892	396	698	560	364	957	340
EACO/out-36H/UP3/N3	920	427	790	610	395	985	370
EACO/out-48H/UP3/N3	940	530	820	610	486	1010	460
EACO/out-60H/UP3/N3	940	530	820	610	486	1010	460

* Опция.
Кондиционеры Electrolux работают на озонобезопасном фреоне R410A.



Новое поколение Full DC-инверторных систем профессионального кондиционирования Electrolux Unitary Pro 3 DC

Бытовые кондиционеры Electrolux на основе инверторных технологий хорошо себя зарекомендовали среди различных категорий потребителей.

Многолетний опыт разработки и накопленный технологический потенциал позволил команде разработчиков создать и вывести на рынок серию профессиональных систем кондиционирования с DC-инверторным управлением компрессора.

Уровень шума внутреннего блока — один из наиболее существенных факторов при выборе сплит-системы. В продуктах Electrolux применяются вентиляторы специальной аэродинамической конструкции, снижающие шумовые характеристики оборудования до минимума.

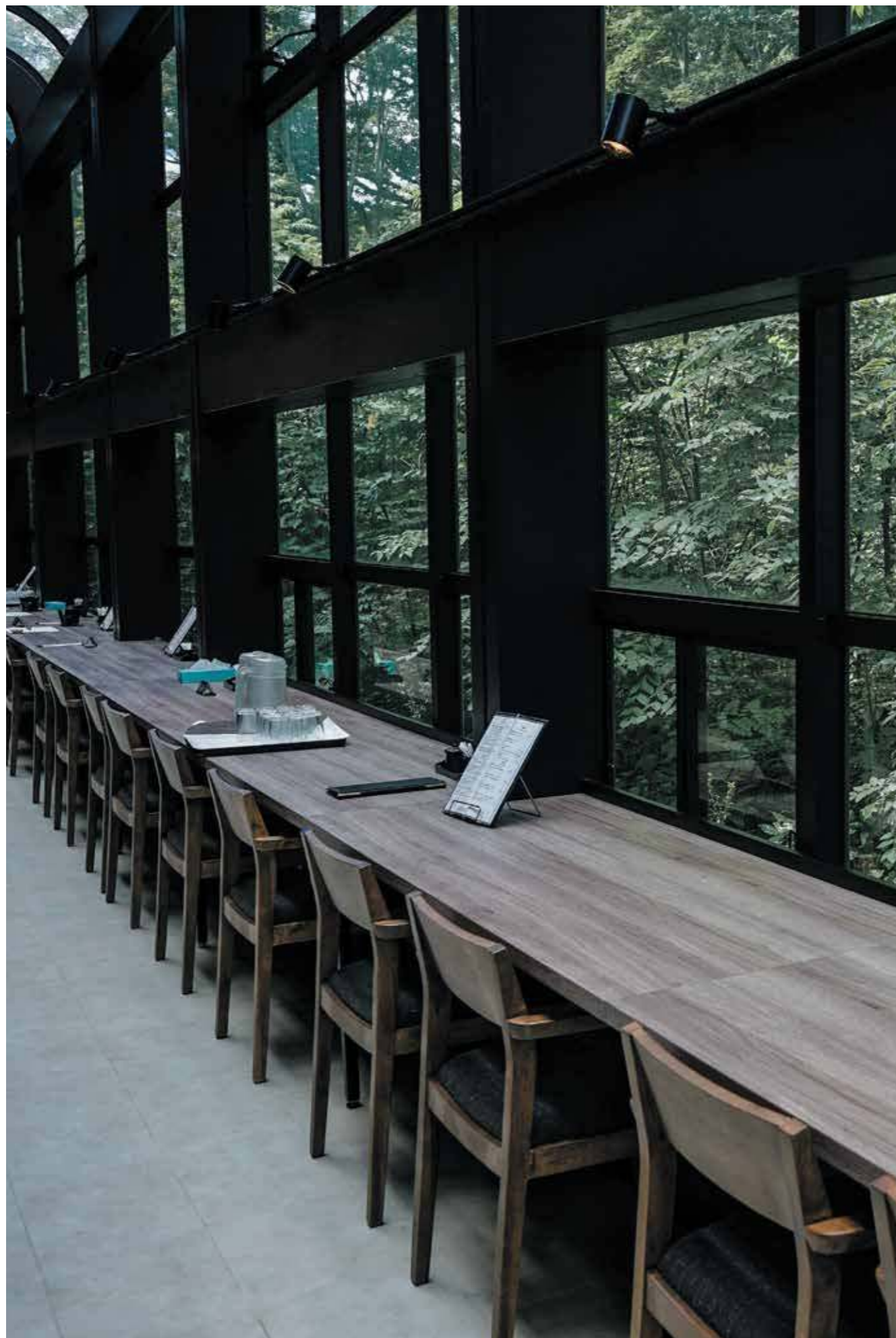

Electrolux Unitary Pro 3 DC



Расширенная гарантия – 4 года.



Full DC inverter

В новом поколении полупромышленных сплит-систем реализована технология Full DC inverter, при которой, не только компрессор имеет инверторное управление, но и двигатели вентиляторов внешнего и внутреннего блоков – инверторные.



Электронно-расширительный вентиль (EEV)

В новом поколении полупромышленных сплит-систем, вместо привычной капиллярной трубки, дросселияция осуществляется электронно-расширительным вентилем. За счет этого обеспечивается более точная подача хладагента в систему и более точное поддержание температуры.



R32

В новой серии полупромышленных систем кондиционирования Unitary Pro 3 DC используется хладагент нового поколения – R32, который более чем на 35% безопаснее для окружающей среды чем R410A.



Расширенный диапазон работы

Встроенный зимний комплект, позволяющий эксплуатировать систему при температуре от минус 20°C.



A++

Европейский класс энергоэффективности A++.



Рекордная

длина трассы – до 75 м.



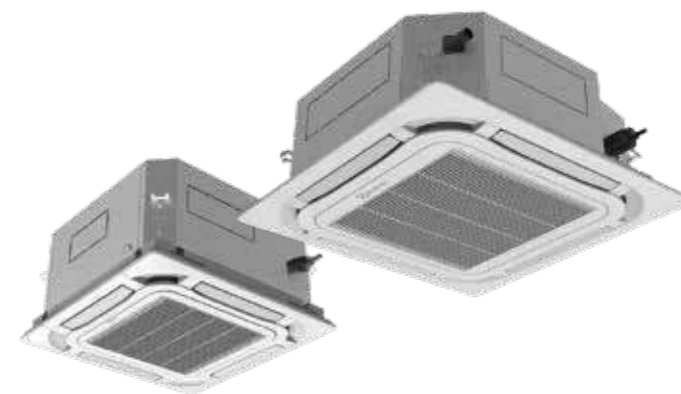

Unitary Pro 3 DC

- Режимы работы: охлаждение/обогрев/осушение/вентиляция
- Стабильная работа от -20 до +48 °C
- Индикация режима работы на панели
- Ночной режим
- Автоматическая разморозка
- Автоочистка
- Горячий старт
- Возможность подмеса свежего воздуха
- Проводной пульт*
- Пульт ДУ с режимом реального времени
- Антикоррозийное покрытие Blue Fin
- Многоуровневые моющиеся фильтры
- Гарантия – 4 года



Расширенный диапазон работы от -20 до +48 °C

Увеличенные длины трасс до 75 м

Хладагент R32

Встроенная дренажная помпа

EEV, электронно-расширительный вентиль

Комплекс самодиагностики автоматической защиты

Низкий уровень шума

Класс энергоэффективности (A++)

4 года гарантии

SUPER DC INVERTER

	EACC/in-12H/ UP3-DC/N8	EACC/in-18H/ UP3-DC/N8	EACC/in-24H/ UP3-DC/N8	EACC/in-36H/ UP3-DC/N8	EACC/in-48H/ UP3-DC/N8	EACC/in-60H/ UP3-DC/N8
Производительность (охлаждение/обогрев), кВт	3,50 / 4,00	5,00 / 5,50	7,00 / 8,00	10,00 / 12,00	13,40 / 15,50	14,50 / 17,00
Потребляемая мощность (охлаждение/обогрев), кВт	1 / 1,05	1,56 / 1,65	2,05 / 2,2	3,15 / 3,55	4,7 / 4,45	5,2 / 4,8
Напряжение питания (внутренний/внешний), В/Гц/Ф	220-240-50-1/ 220-240-50-1	220-240-50-1/ 220-240-50-1	220-240-50-1/ 220-240-50-1	220-240-50-1/ 220-240-50-1	220-240-50-1/ 380-415-50-3	220-240-50-1/ 380-415-50-3
Класс энергоэффективности (EER/COP)	A/A	A/A	A/B	B/B	C/B	C/B
Класс энергоэффективности (SEER/SCOP)	A+/A+	A+/A+	A++/A	A++/A+	A++/A+	A++/A
Расход воздуха (внутренний блок), м³/ч	650/580/ 480/400	700/580/ 480/400	1100/1050/ 960/870	1500/1470/ 1380/1220	1900/1690/ 1480/1140	2000/1880/ 1620/1430
Уровень звукового давления (внутренний блок), дБ(A)	39/36/33	39/36/33	42/40/39	48/46/42	51/48/45	52/50/48
Размеры внутреннего блока (Ш×Г×В), мм	570×570×265	570×570×265	840×840×240	840×840×240	840×840×290	840×840×290
Размеры внешнего блока (Ш×Г×В), мм	818×302×596	818×302×596	892×340×698	940×460×820	940×460×820	900×340×1345
Размеры панели (Ш×В×Г), мм	620×620×47,5	620×620×47,5	950×950×52	950×950×52	950×950×52	950×950×52
Размеры упаковки внутреннего блока (Ш×Г×В), мм	698×653×295	698×653×295	963×963×325	963×963×325	963×963×379	963×963×379
Размеры упаковки внешнего блока (Ш×Г×В), мм	948×420×645	948×420×645	1029×458×750	1083×573×973	1083×573×973	1048×458×1500
Размеры упаковки панели (Ш×Г×В), мм	701×701×125	701×701×125	1033×1038×112	1033×1038×112	1033×1038×112	1033×1038×112
Вес (нетто/брутто) внутреннего блока, кг	17,0/22,0	17,0/22,0	29,0/36,0	31,0/38,0	36,0/44,0	36,0/44,0
Вес (нетто/брутто) внешнего блока, кг	37,0/40,0	39,0/42,0	53,0/57,0	83,0/95,0	99/111	112,0/122,0
Вес нетто панели, кг	4,5	4,5	9,5	9,5	9,5	9,5
Диаметр труб (жидкость/газ), дюйм	1/4" / 3/8"	1/4" / 1/2"	3/8" / 5/8"	3/8" / 5/8"	3/8" / 5/8"	3/8" / 5/8"
Максимальная длина трассы / перепад высот, м	30 / 15	35 / 20	50 / 25	65 / 30	75 / 30	75 / 30
Диапазон рабочих температур (охлаждение/обогрев), °C	-20 - 48 / -20 - 24	-20 - 48 / -20 - 24	-20 - 48 / -20 - 24	-20 - 48 / -20 - 24	-20 - 48 / -20 - 24	-20 - 48 / -20 - 24

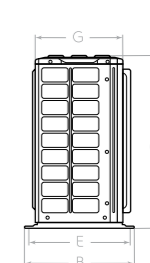
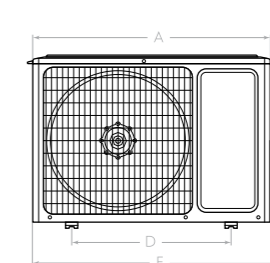
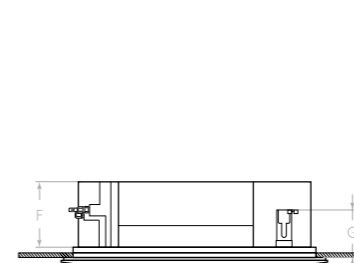
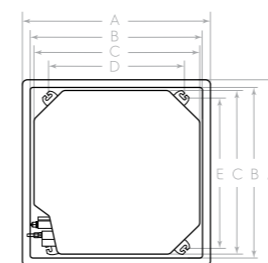

Модель (внутренний блок)	A, мм	B, мм	C, мм	D, мм	E, мм	F, мм	G, мм
EACC/in-12H/UP3-DC/N8	620	580	570	520	560	265	170
EACC/in-18H/UP3-DC/N8	620	580	570	520	560	265	170
EACC/in-24H/UP3-DC/N8	950	870	840	660	790	240	165
EACC/in-36H/UP3-DC/N8	950	870	840	660	790	240	165
EACC/in-48H/UP3-DC/N8	950	870	840	660	790	290	165
EACC/in-60H/UP3-DC/N8	950	870	840	660	790	290	165

Модель (внешний блок)	A, мм	B, мм	C, мм	D, мм	E, мм	F, мм	G, мм
EACO/out-12H/UP3-DC/N8	818	378	596	550	348	887	302
EACO/out-18H/UP3-DC/N8	818	378	596	550	348	887	302
EACO/out-24H/UP3-DC/N8	892	396	698	560	364	952	340
EACO/out-36H/UP3-DC/N8	940	530	820	610	486	-	460
EACO/out-48H/UP3-DC/N8	940	530	820	610	486	-	460
EACO/out-60H/UP3-DC/N8	900	412	1345	572	378	-	340

Кондиционеры Electrolux работают на озонобезопасном фреоне R32.



Unitary Pro 3 DC

- Режимы работы: охлаждение/обогрев/осушение/вентиляция
- Отображение режима работы на внутреннем блоке
- Ночной режим
- Автоматическое качание вертикальных и горизонтальных жалюзи
- Автоматическая разморозка
- Автоочистка
- Горячий старт
- Возможность подмеса свежего воздуха
- Проводной пульт*
- Антикоррозийное покрытие Blue Fin
- Многоразовые моющиеся фильтры
- Гарантия—4 года



Расширенный диапазон работы от -20 до +48 °С



Увеличенные длины трасс до 75 м



Функция I-Feel



Ультра тонкий блок



Хладагент R32



Комплекс самодиагностики автоматической защиты



Низкий уровень шума



Класс энергоэффективности (A++)



4 года гарантии



Характеристики	EACU/in-18H/UP3-DC/N8	EACU/in-24H/UP3-DC/N8	EACU/in-36H/UP3-DC/N8	EACU/in-48H/UP3-DC/N8	EACU/in-60H/UP3-DC/N8
Производительность (охлаждение/обогрев), кВт	5,00 / 5,50	7,00 / 8,00	10,00 / 12,00	13,40 / 15,50	16,00 / 17,00
Потребляемая мощность (охлаждение/обогрев), кВт	1,55 / 1,6	1,9 / 2,45	3,3 / 3,6	4,3 / 4,4	5,4 / 5,4
Напряжение питания (внутренний/внешний), В/Гц/Ф	220-240-50-1/ 220-240-50-1	220-240-50-1/ 220-240-50-1	220-240-50-1/ 220-240-50-1	220-240-50-1/ 380-415-50-3	220-240-50-1/ 380-415-50-3
Класс энергоэффективности (EER/COP)	A/A	A/B	B/B	B/B	C/B
Класс энергоэффективности (SEER/SCOP)	A+/A	A++/A	A++/A+	A++/A+	A++/A
Расход воздуха (внутренний блок), м³/ч	850/800/ 700/600	1300/1220/ 1090/940	1600/1500/ 1350/1260	2100/2000/ 1800/1480	2300/2200/ 1870/1590
Уровень звукового давления (внутренний блок), дБ(А)	42/39/36	44/41/38	47/45/43	50/48/44	53/49/45
Размеры внутреннего блока (Ш×Г×В), мм	870×665×235	1200×665×235	1200×665×235	1570×665×235	1570×665×235
Размеры внешнего блока (Ш×Г×В), мм	818×302×596	892×340×698	940×460×820	940×460×820	900×340×1345
Размеры упаковки внутреннего блока (Ш×Г×В), мм	1033×770×300	1363×770×300	1363×770×300	1729×770×300	1729×770×300
Размеры упаковки внешнего блока (Ш×Г×В), мм	948×420×645	1029×458×750	1083×573×973	1083×573×973	1048×458×1500
Вес (нетто/брутто) внутреннего блока, кг	26,0/31,0	31,0/37,0	32,0/38,0	42,0/49,0	42,0/49,0
Вес (нетто/брутто) внешнего блока, кг	39,0/42,0	53,0/57,0	83,0/95,0	99/111	112,0/122,0
Диаметр труб (жидкость/газ), дюйм	1/4" / 1/2"	3/8" / 5/8"	3/8" / 5/8"	3/8" / 5/8"	3/8" / 5/8"
Максимальная длина трассы / перепад высот, м	35 / 20	50 / 25	65 / 30	75 / 30	75 / 30
Диапазон рабочих температур (охлаждение/обогрев), °С	-20 - 48 / -20 - 24	-20 - 48 / -20 - 24	-20 - 48 / -20 - 24	-20 - 48 / -20 - 24	-20 - 48 / -20 - 24

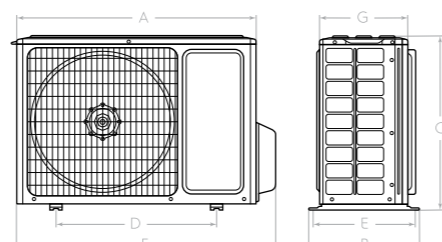
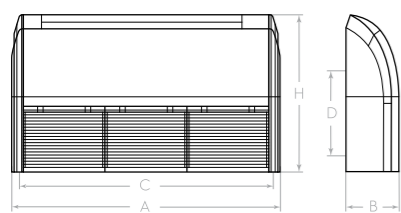

Модель (внутренний блок)	A, мм	B, мм	C, мм	D, мм	H, мм
EACU/in-18H/UP3-DC/N8	870	235	812	318	665
EACU/in-24H/UP3-DC/N8	1200	235	1142	318	665
EACU/in-36H/UP3-DC/N8	1200	235	1142	318	665
EACU/in-48H/UP3-DC/N8	1570	235	1512	318	665
EACU/in-60H/UP3-DC/N8	1570	235	1512	318	665

Модель (внешний блок)	A, мм	B, мм	C, мм	D, мм	E, мм	F, мм	G, мм
EACO/out-18H/UP3-DC/N8	818	378	596	550	348	887	302
EACO/out-24H/UP3-DC/N8	892	396	698	560	364	952	340
EACO/out-36H/UP3-DC/N8	940	530	820	610	486	-	460
EACO/out-48H/UP3-DC/N8	940	530	820	610	486	-	460
EACO/out-60H/UP3-DC/N8	900	412	1345	572	378	-	340

* Опция.

Кондиционеры Electrolux работают на озонобезопасном фреоне R32.



Unitary Pro 3 DC

- Режимы работы: охлаждение/обогрев/осушение/вентиляция
- Стабильная работа от -20 до +48 °С
- Ночной режим
- Автоматическая разморозка
- Автоочистка
- Горячий старт
- Возможность подмеса свежего воздуха
- Проводной пульт с режимом реального времени – в комплекте
- Антикоррозийное покрытие Blue Fin
- Многоразовые моющиеся фильтры
- Гарантия—4 года



Расширенный диапазон работы от -20 до +48 °С



Увеличенные длины трасс до 75 м



Комплекс самодиагностики автоматической защиты



Проводной пульт в комплекте



Хладагент R32



Защита от перепадов напряжения



Низкий уровень шума



Класс энергоэффективности (A++)



4 года гарантии



Характеристики	EACD/in-12H/UP3-DC/N8	EACD/in-18H/UP3-DC/N8	EACD/in-24H/UP3-DC/N8	EACD/in-36H/UP3-DC/N8	EACD/in-48H/UP3-DC/N8	EACD/in-60H/UP3-DC/N8
Производительность (охлаждение/обогрев), кВт	3,50 / 4,00	5,00 / 5,50	7,00 / 8,00	10,00 / 12,00	13,40 / 15,50	16,00 / 17,00
Потребляемая мощность (охлаждение/обогрев), кВт	0,95 / 1,05	1,55 / 1,45	2,1 / 2,25	3,2 / 3,4	4,7 / 4,45	5,45 / 5
Напряжение питания (внутренний/внешний), В/Гц/Ф	220-240-50-1/ 220-240-50-1	220-240-50-1/ 220-240-50-1	220-240-50-1/ 220-240-50-1	220-240-50-1/ 220-240-50-1	220-240-50-1/ 380-415-50-3	220-240-50-1/ 380-415-50-3
Класс энергоэффективности (EER/COP)	A/A	A/A	A/B	B/B	C/B	C/B
Класс энергоэффективности (SEER/SCOP)	A++/A	A+/A+	A++/A	A++/A+	A++/A+	A++/A
Расход воздуха (внутренний блок), м³/ч	650/600/ 510/450	950/880/ 820/700	1200/1160/ 1090/940	1800/1520/ 1380/1270	2200/2000/ 1730/1490	2400/1960/ 1670/1380
Уровень звукового давления (внутренний блок), дБ(А)	41/36/34	42/39/36	39/37/36	44/42/40	41/40/38	41/39/38
Номинальное внешнее статическое давление, Па	25	25	25	37	50	50
Диапазон внешнего статического давления, Па	0-50	0-50	0-75	0-150	0-150	0-200
Размеры внутреннего блока (Ш×Г×В), мм	700×450×200	1000×450×200	1300×450×220	1000×700×300	1400×700×300	1400×700×300
Размеры внешнего блока (Ш×Г×В), мм	818×302×596	818×302×596	892×340×698	940×460×820	940×460×820	900×340×1345
Размеры упаковки внутреннего блока (Ш×Г×В), мм	1008×568×275	1308×568×275	1628×578×300	1205×813×360	1601×813×365	1678×808×365
Размеры упаковки внешнего блока (Ш×Г×В), мм	948×420×645	948×420×645	1029×458×750	1083×573×973	1083×573×973	1048×458×1500
Вес (нетто/брутто) внутреннего блока, кг	19,0/23,0	26,0/31,0	31,0/38,0	41,0/47,0	50,0/56,0	57,0/64,0
Вес (нетто/брутто) внешнего блока, кг	37,0/40,0	39,0/42,0	53,0/57,0	83,0/95,0	99/111	112,0/122,0
Диаметр труб (жидкость/газ), дюйм	1/4" / 3/8"	1/4" / 1/2"	3/8" / 5/8"	3/8" / 5/8"	3/8" / 5/8"	3/8" / 5/8"
Максимальная длина трассы / перепад высот, м	30 / 15	35 / 20	50 / 25	65 / 30	75 / 30	75 / 30
Диапазон рабочих температур (охлаждение/обогрев), °С	-20 - 48 / -20 - 24	-20 - 48 / -20 - 24	-20 - 48 / -20 - 24	-20 - 48 / -20 - 24	-20 - 48 / -20 - 24	-20 - 48 / -20 - 24

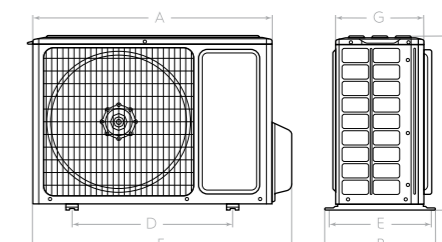
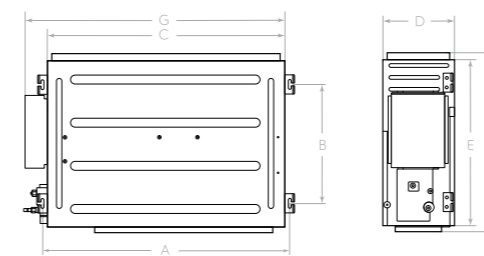

Модель (внутренний блок)	A, мм	B, мм	C, мм	D, мм	E, мм	F, мм	G, мм
EACD/in-12H/UP3-DC/N8	760	415	700	200	450	474	768
EACD/in-18H/UP3-DC/N8	1060	415	1000	200	450	474	1068
EACD/in-24H/UP3-DC/N8	1360	415	1300	220	450	474	1368
EACD/in-36H/UP3-DC/N8	1040	500	1000	300	700	754	1092
EACD/in-48H/UP3-DC/N8	1440	500	1400	300	700	754	1492
EACD/in-60H/UP3-DC/N8	1440	500	1400	300	700	754	1543

Модель (внешний блок)	A, мм	B, мм	C, мм	D, мм	E, мм	F, мм	G, мм
EACO/out-12H/UP3-DC/N8	818	378	596	550	348	887	302
EACO/out-18H/UP3-DC/N8	818	378	596	550	348	887	302
EACO/out-24H/UP3-DC/N8	892	396	698	560	364	952	340
EACO/out-36H/UP3-DC/N8	940	530	820	610	486	-	460
EACO/out-48H/UP3-DC/N8	940	530	820	610	486	-	460
EACO/out-60H/UP3-DC/N8	900	412	1345	572	378	-	340

*Кондиционеры Electrolux работают на озонобезопасном фреоне R32.

Вентиляторы SPHERE

Вентиляторы серии SPHERE компактные и эффективные приборы для создания мгновенной прохлады. Благодаря технологии BLOW UP вентиляторы способны создавать не только локальный комфорт, но и поддерживать проветривание целой комнаты. Качество и безопасность вентиляторов Electrolux подтверждена сертификатами соответствия российским и международным стандартам. Вентиляторы серии SPHERE гармонично впишутся в любой интерьер, а компактные размеры позволят удобно их разместить и легко перемещать.



SMART SPHERE

Продуманная форма головы SMART SPHERE гарантирует пониженный уровень шума вентилятора. Благодаря стильному дизайну прибор выгодно дополнит любой интерьер.



LED

Сенсорное управление и LED дисплей

Управление прибором максимально удобно и комфортно благодаря сенсорной панели управления, а информативный LED дисплей отображает текущие режимы работы и температуру в комнате.



Технология BLOW UP

Выталкивание мощного потока воздуха вверх под углом 90°. Длина воздушного удара до 3 м. Эффективное охлаждение и проветривание комнаты.



Функциональность

3 скорости обдува, 3 режима работы, таймер до 12 часов, пульт дистанционного управления.



12 ч

Таймер 12ч



СОМПАКТ
83 см

Компактность
(высота 83 см)



Пульт ДУ

Бытовые вентиляторы

Бытовые вентиляторы Electrolux – это свежесть летнего ветра и комфорт в помещении. Для максимального удобства и комфорта вентиляторы имеют несколько режимов обдува, пульт ДУ, таймер до 15 часов, до 6 скоростных режимов, LED дисплей, сенсорное управление и ультранизкий уровень шума.



2

года

Расширенная гарантия

На всю линейку вентиляторов Electrolux действует расширенная гарантия – 2 года.



Мотор «Long-life Work»

Благодаря надежному мотору с двойной медной обмоткой вентиляторы имеют увеличенный срок службы и повышенный уровень комфорта.



Защитная решетка

Повышенную прочность решетки вентиляторов обеспечивают 2 ребра жесткости, а увеличенная толщина прутьев исключает деформацию и гарантирует безопасность использования.

Модельный ряд

Бытовые вентиляторы

Модель	ETF - 107W	EFF-1007i	EFT - 1110i	EFF-1020i	EFF - 1004i	EFF - 1002i
Номинальная мощность, Вт	35	35	50	50	50	50
Количество режимов работы	2	3	3	3	3	1
Количество скоростей	3	3	3	3	6	3
Количество лопастей	3	3	-	5	5	5
Таймер, ч	нет	12	24	15	7,5	8
Пульт ДУ	нет	да	да	да	да	да
Габариты прибора (Ш×В×Г), мм	260×335×270	310×830×310	302×1088×302	450×1380×420	435×1360×415	400×1260×380
Вес нетто / брутто, кг	2,1/2,8	2,55/3,3	4,3/5,3	5,9/6,9	5,5/6,9	5,1/6,3
Основание	круглое	круглое	круглое	утяжеленное/ круглое	утяжеленное/ квадратное	утяжеленное/ квадратное
Размер основания, см	26	31	31	45	43	40



Ассортимент систем коммерческого кондиционирования и вентиляции

VRF-системы
Серия STEP FREE102

Компрессорно-
конденсаторные блоки
Серии ECC, ECC-G.....106

Модульные чиллеры EMASC.V2....108
Фанколы CARRYCOOL110
Системы вентиляции 112



Мультизональные системы VRF

Когда требуется одновременно управлять климатом в нескольких помещениях или во всем здании, идеальный выбор — мультизональные системы. VRF-системы Electrolux Step Free позволяют сочетать комфорт и удобство бытового кондиционера, а также эффективность и многофункциональность промышленной системы.

Возможность выбора

В серии Step Free воплощен принцип лидерства в инновациях, технические характеристики данной серии являются одними из лучших в отрасли: энергопотребление и максимально допустимые расстояния между блоками системы, индекс установочной мощности внутренних блоков 10–150%. Серия Step Free создает единую систему комфортного кондиционирования любого здания.

Экономия электроэнергии

Применение новейших технологий в экономии электроэнергии и повышение КПД компрессоров мультизональных систем обеспечили оборудованию Electrolux лидирующие позиции по этому показателю в отрасли. В системах Electrolux Step Free применяются новейшие компрессоры с асимметричной камерой сжатия (обладает одним из самых высоких КПД среди аналогов). Благодаря этому эффективный показатель энергоэффективности SEER в режиме охлаждения достигает 8,6, а SCOP в режиме обогрева — 9,0.

Поблочный учет электроэнергии

Системы поблочного учета энергопотребления позволяют контролировать расход электроэнергии для каждого внутреннего блока, работающего в VRF-системе. Данная функция позволяет использовать VRF-системы на всех объектах, где предполагается, что внутренними блоками будут пользоваться независимые пользователи: жилые дома, торговые и офисные центры с независимыми собственниками и арендаторами.

Инновации VRF-систем Electrolux

- BLACK FIN**
для объектов с требованием оборудования в «морском исполнении»
- 10-150%**
Диапазон загрузки наружного блока от 10 до 150%! Стабильная работа системы при 1 подключенном внутреннем блоке
- Система**
Система поблочного учета энергопотребления
- Разъем CN3**
Разъем CN3 встроен в платы внутренних настенных и канальных блоков. Дополнительная экономия до 40% электроэнергии
- Комплект DX-KIT**
Комплект DX-KIT. Возможность использования наружных блоков VRF-систем в качестве инверторных ККБ
- VIP**
VIP-режим. Возможность установить приоритет первоочередного охлаждения или обогрева от 1 до 5 помещений в 1 системе!
- ↓14 дБ(А)**
Функция «Ночной режим». Возможность снижения уровня шума наружного блока на 14 дБ(А)
- 50°C**
Низкотемпературный комплекс «Север». Стабильная работа VRF-системы до -50°C
- ↓750мм до 80кВт**
Невероятная мощность в уникально компактном исполнении: модули до 80 кВт



Трехтрубные VRF-системы Electrolux с фреоновым или водяным охлаждением конденсатора являются вершиной развития VRF-систем в области энергоэффективности. За счет рекуперации тепла они позволяют дополнительно экономить до 50% электроэнергии.

Почему профессионалы выбирают VRF-системы Electrolux?

Удобная программа подбора
Позволяет значительно экономить время при проектировании.

Высокие эксплуатационные характеристики
Защита от перепада напряжения, низкое электропотребление, наличие ночного режима эксплуатации.

Широкие инсталляционные возможности
Общая длина трассы до 1200м, длина самой протяженной линии 225 м, макси-мальный перепад высот между внутренними и наружными блоками 110 м.

5 лет
Расширенная гарантия на оборудование

>13 лет
VRF-системы Electrolux поставляются на российский рынок

>9500
наружных блоков Electrolux работают сегодня в России



Улучшенные аэродинамические характеристики
Применение полностью инверторных компрессоров и современных комплектующих.

Модельный ряд

Наружные блоки

Мощность, кВт	8	10	11,2	12,5	14	15,5	22,4	28	33,5	40	45	50	56	61,5	68	72,5	80
ESVMO-SF-N одновентиляторные	•	•		•													
ESVMO-SF-N двухвентиляторные			•		•	•	•	•	•	•							
ESVMO-SF-A двухтрубные блоки							•	•	•	•	•						
ESVMO-W3 с водяным охлаждением конденсатора							•	•	•	•	•						
ERXY/ERXY3 двухтрубные блоки							•	•	•	•	•	•	•				
ERXY3-R трехтрубные блоки с рекуперацией тепла							•	•	•	•	•	•	•	•	•	•	•

Внутренние блоки

Мощность, кВт	1,5	1,7	2,2	2,8	3,6	4,0	4,5	5,0	5,6	7,1	9,0	11,2	14,0	16,0	22,4	28,0
Настенные блоки ESVMW-SF-N			•	•		•			•	•						
Кассетные блоки ESVMC4/C-SF-S DC inverter	•	•	•	•	•	•	•	•	•	•	•	•	•	•	•	•
Кассетные блоки ESVMC4-SF-S DC inverter											•	•	•	•	•	•
Супертонкие канальные блоки ESVMDS-SF-S DC inverter		•	•	•	•	•	•	•	•	•						
Супертонкие канальные блоки ESVMDS-SF-A		•	•	•	•	•	•	•	•	•						
Канальные блоки ESVMD-SF-F			•	•	•	•	•	•	•	•	•	•	•	•	•	•
Высоконапорные канальные блоки ESVMD-SF-A																•
Бескорпусные напольные блоки ESVMF																
Напольно-потолочные блоки ESVMU																
Однопоточные кассетные блоки ESVMC1-SF			•	•	•	•	•	•	•	•	•	•	•	•	•	•
Двухпоточные кассетные блоки ESVMC2-SF			•	•	•	•	•	•	•	•	•	•	•	•	•	•

Компрессорно-конденсаторные блоки ECC

Система кондиционирования с использованием ККБ представляет собой одно из самых доступных решений для вентиляции воздуха в супермаркетах, торговых центрах, гостиницах, аэропортах и офисах.



Применение

Чаще всего компрессорно-конденсаторный блок используется в сочетании с вентиляционными установками, оборудованными системами прямого охлаждения, или внутренними блоками сплит-систем канального, настенного, шкафового и других типов.

Надежность работы

Набор таких функций как: автоматическая идентификация неисправностей, защита от перепадов напряжений, датчик высокого/низкого давления, сенсор температуры помогают постоянно и эффективно производить мониторинг работы оборудования.



Защита от перегрева

Защита от высокой температуры конденсации, защита от высокой температуры нагнетания, вывод кодов ошибок, реле высокого давления – модели от 10 кВт.



Широкие возможности

Протяженные трассы в системе (до 50 м) и перепад высот (до 30 м) обеспечивают гибкость монтажа оборудования на объекте.

Соединительный комплект

В системах с компрессорно-конденсаторными блоками на соединительном жидкостном трубопроводе перед воздухоохладителем необходимо установить дополнительные элементы холодильного контура:

- 01/ TPV (терморегулирующий вентиль).
- 02/ Соленоидный клапан.
- 03/ Смотровое стекло.
- 04/ Фильтр-осушитель.

01/



02/



03/



04/



Ламели теплообменника обработаны и антикоррозийным и гидрофильным покрытием для долговечности работы и снижения эксплуатационных расходов.



Внутренняя рифленая поверхность медных трубок увеличивает эффективность передачи тепла.

Компрессорно-конденсаторные блоки ECC

Модельный ряд

Компрессорно-конденсаторные блоки ECC

Мощность, кВт	3	5,3	7,1	10,5	14	16	22	28	35	45	53	61	70	105
ECC	•	•	•	•	•	•	•	•	•	•	•	•	•	•

Инверторные компрессорно-конденсаторные блоки ECC-G

Мощность, кВт	22	28	35	45
ECC-G	•	•	•	•



Прямой привод двигателя

Это повышенная эффективность и меньшее количество запчастей, что влечет сокращение эксплуатационных расходов.



Простая система охлаждения

Охлаждающая система, которая исключает обледенение в зимнее время.



Высокоэффективный и надежный компрессор

Два вида компрессоров, ротационный или спиральный, в зависимости от модели. Термозащита предупреждает перегрев двигателя.

Модульные чиллеры

Модульный чиллер с воздушным охлаждением конденсатора – это устройство для подготовки холодной (теплой) воды в системах кондиционирования воздуха для обеспечения работы фанкойлов и центральных кондиционеров. Модельный ряд представлен двумя типоразмерами 65 и 130 кВт.

Системы холодоснабжения на базе модульных чиллеров дешевле и проще в эксплуатации, чем системы холодоснабжения на базе моноблочных чиллеров за счет своего модульного дизайна.



Уникальные технические преимущества

Энергоэффективные А Класс DANFOSS компрессоры

Высококачественные компоненты фреонового контура

Кожухотрубный испаритель не восприимчив к разморозке

Отделитель жидкости 100% защита от гидроудара

Встроенный маслоотделитель обеспечивает возврат масла в компрессор

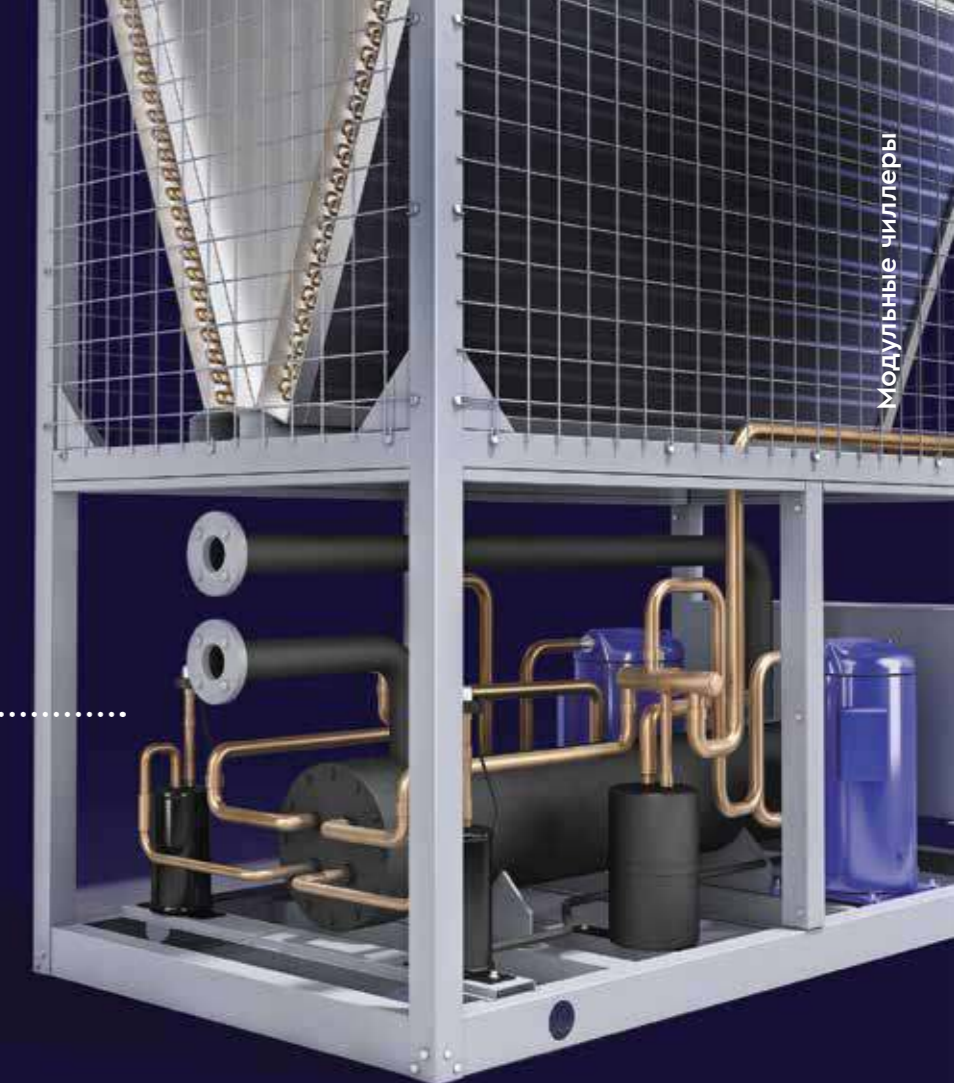

Модульные чиллеры

Применение

Модульные чиллеры с воздушным охлаждением конденсатора предназначены для использования при наружной установке на крыше здания или его прилегающей территории



Абсолютная герметичность фреонового контура

Отсутствие сужений стенок калача способствует равномерному распределению нагрузок, что гарантирует полную герметичность и отсутствие утечек хладагента



Сердце чиллера – промышленный спиральный компрессор DANFOSS



30 000 часов моторесурс за счет технологии обогащения поверхностей подшипников тефлоном



Уникальная конструкция спиралей из высокопрочного чугуна обеспечивает высокую энергоэффективность



Промежуточный нагнетательный клапан IDV – снижение механической нагрузки на спирали при попадании жидкого хладагента



Модульная конструкция

Позволяет компоновать агрегаты различной производительности путем соединения соответствующих модулей, получая, таким образом, требуемую холодопроизводительность. Агрегаты соединяются между собой непосредственно на объекте. Благодаря модульной конструкции, систему кондиционирования с чиллерами Electrolux можно наращивать поэтапно, исходя из потребностей в холоде в текущий момент времени. При этом инвестировать в систему кондиционирования можно постепенно, в отличие от системы с моноблочным чиллером.

Фанкойлы CARRYCOOL

Создание комфортных климатических условий в зданиях и помещениях различного назначения требует индивидуального подхода.

К чиллеру можно подсоединить группу фанкойлов, задать общий температурный режим для всей системы и управлять с пульта работой каждого фанкойла, обеспечивая тем самым необходимую температуру во всех помещениях.



Настенные блоки

Компактный и современный корпус фанкойлов. Удобство монтажа и эксплуатации, встроенный 3-х ходовой клапан с приводом.



Кассетные блоки

Фанкойлы высокой мощности с возможностью равномерного распределения воздушного потока.



Напольно-потолочные блоки

Фанкойлы, разработанные в соответствии с европейскими и международными нормами качества.



Канальные блоки

Более 80 вариантов исполнения корпусных и бескорпусных версий.



Канальные блоки

Возможность скрытой установки позволяет равномерно подавать по воздуховоду очищенный и охлажденный воздух.



Системы управления

Пользователям опционально предлагается большой выбор систем управления: проводной пульт с ЖК-дисплеем и термостат. Также возможно групповое управление и диспетчеризация



Низкий уровень шума

В конструкции используются низкошумные вентиляторы, что позволяет устанавливать фанкойлы в помещениях с высокими требованиями к уровню шума



Blue Fin

Антикоррозийное покрытие Blue Fin значительно улучшает эффективность теплообмена, а также увеличивает срок службы фанкойла в три раза

Центральное управление и диспетчеризация

Диспетчеризатор

Элементы системы



Фанкойлы Electrolux линейки CARRYCOOL

Полностью приспособлены для центрального управления и диспетчеризации, а также для интеграции в систему «Умный дом» (BMS). Групповое управление предусматривает возможность объединения до 64 блоков с помощью центральных пультов управления ECCM03/ECCM30 (для работы пультов дополнительно нужен сетевой модуль NIM01), которые в свою очередь могут быть соединены в контур из 16 зон. Таким образом, диспетчеризация всей системы по протоколу Modbus позволяет эффективно управлять работой вплоть до 1024 внутренних блоков.

Модельный ряд

Настенные фанкойлы

Мощность, кВт	2,9	3,3	3,6	4,7	5,5
CARRYHEALTH EFN	•	•	•	•	•

Кассетные фанкойлы

Мощность, кВт	3,5	4,1	4,5	5	6,3	7,7	8	9	11,4	14,2
2-хтрубные CARRYROUND EFR	•	•	•	•	•	•	•	•	•	•
Мощность, кВт	2,8	3,2	3,9	5,6	6,5	6,8	7,4	10,2	11,6	
4-хтрубные CARRYROUND EFR	•	•	•	•	•	•	•	•	•	

Канальные фанкойлы

Мощность, кВт	2,2	3	4	4,8	6,1	8,3	9,8	11,9	13,5
Средненапорные CARRYFLOW EFF	•	•	•	•	•	•	•	•	•
Мощность, кВт	7,3	9,7	11	13,2	15,5	17,4	21,9		
Высоконапорные CARRYFLOW EFF	•	•	•	•	•	•	•		

Напольно-потолочные фанкойлы

Мощность, кВт	1,6	2,8	3,5	5,2	6	7	8,1
Средненапорные CARRYFLOW EFF	•	•	•	•	•	•	•

Универсальные фанкойлы

Мощность, кВт	1,47	2,09	3,11	3,8	4,31	5,62	6,51	9,12	10,75
2-хтрубные CARRYSMART EFS	•	•	•	•	•	•	•	•	•
Мощность, кВт	1,45	1,94	2,92	3,65	4,11	5,39	6,23	8,81	10,51
4-хтрубные CARRYSMART EFS	•	•	•	•	•	•	•	•	•

Канальные высоконапорные фанкойлы

Мощность, кВт	8,92	12,66	15,62	19,98	25,02
CARRYBREEZE EFB	•	•	•	•	•

Системы вентиляции

Приточно-вытяжные установки объединяют в себе самые передовые технологии, что позволяет им отвечать современным требованиям энергоэффективности и знаменуют собой совершенно новый подход к вентиляционному оборудованию.

Широкий модельный ряд позволяет подобрать оптимальную по производительности и энергопотреблению установку.



Технология WiFi делает процесс управления микроклиматом простым и комфортным



Эффективная рекуперация

Применение рекуператора специальной шестигранной формы с поверхностью теплообмена на 30% больше, чем у стандартного четырехгранного, позволяет достичь большей эффективности рекуперации (до 90%) и дает возможность не использовать дополнительный подогрев.

Защита от замерзания

Во избежание обмерзания активируется специальный режим: система управления на 10 минут отключает работу установки. Когда требуется непрерывная подача в помещение свежего воздуха и остановка работы даже на 10 минут является критичной, для предотвращения обмерзания рекуператора в системе предусмотрена возможность подключения вспомогательного электронагревателя малой мощности.

Сохранение влаги

Особенностью конструкции является увеличенный рекуперативный теплообменник шестиугольной формы мембранного типа, который позволяет осуществлять не только тепло-, но и влагообмен.

Компактность

Благодаря моноблочной компактной конструкции установки легко монтируются непосредственно за подвесным потолком.



Стабильная работа

Рекуператор мембранного типа совершает не только тепло-, но и влагообмен, что устраняет необходимость отвода конденсата при любых режимах работы установки, включая оттаивание, и предотвращает осушение воздуха вентиляционной системой в зимний период.

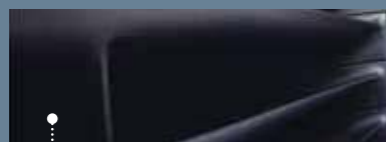

Расширенные возможности

Для расширения сферы применения установок предлагаются вентиляторы подпора, позволяющие увеличить свободный напор вентилятора установки в два раза.



Состав и чистота воздуха

Система управления установки оснащена функцией индикации загрязнения фильтра в зависимости от времени наработки. Пользователь может сам устанавливать время эксплуатации фильтра (максимум 3500 часов, или 145 дней).

Модельный ряд

Приточно-вытяжные установки

Расход воздуха, м³/ч	205	340	440	650	1100	1300
EPVS	•	•	•	•	•	•

Приточно-вытяжные инверторные установки

Расход воздуха, м³/ч	150	250	350	600	800	1000	1300
EPVX inv	•	•	•	•	•	•	•



Узнать больше
о продуктах Electrolux
вы можете на нашем сайте
www.home-comfort.ru

Electrolux is a registered trademark used
under license from AB Electrolux (publ).
Электролюкс – зарегистрированная
торговая марка, используемая в соот-
ветствии с лицензией
AB Electrolux (публ.).

Изменения технических
характеристик и ассортимента
могут быть произведены
без предварительного уведомления.
В тексте и цифровых обозначениях
каталога могут быть допущены
ошибки и опечатки.

Версия КБКВ 2022/1

