

Руководство по эксплуатации

Гарантийный талон

Мобильный кондиционер воздуха

Керівництво з експлуатації

Гарантійний талон

Мобільний кондиціонер повітря



BPHS-08H
BPHS-11H
BPHS-13H
BPHS-15H

Code-128

Перед началом эксплуатации прибора внимательно изучите данное руководство и храните его в доступном месте.
Перед початком експлуатації приладу уважно вивчіть цей посібник і зберігайте його в доступному місці.

Содержание

- 2 Используемые обозначения
- 3 Правила безопасности
- 3 Назначение
- 4 Устройство кондиционера
- 5 Технические характеристики
- 5 Управление кондиционером
- 7 Режимы работы и индикация дисплея
- 8 Рекомендации по выбору места установки
- 9 Устранение неисправностей
- 9 Уход и обслуживание
- 10 Транспортировка и хранение
- 10 Комплектация
- 10 Срок эксплуатации
- 10 Гарантия
- 10 Правила утилизации
- 10 Дата изготовления
- 10 Сертификация продукции
- 22 Гарантийный талон

Используемые обозначения



ВНИМАНИЕ!

Требования, несоблюдение которых может привести к тяжелой травме или серьезному повреждению оборудования.



ОСТОРОЖНО!

Требования, несоблюдение которых может привести к серьезной травме или летальному исходу.

ПРИМЕЧАНИЕ

1. Если поврежден кабель питания, он должен быть заменен производителем или авторизованной сервисной службой или другим квалифицированным специалистом во избежание серьезных травм.
2. Кондиционер должен быть установлен с соблюдением существующих местных норм и правил эксплуатации электрических сетей.
3. После установки кондиционера электрическая вилка должна находиться в доступном месте.

4. Неисправные батарейки пульта должны быть заменены.
5. Производитель оставляет за собой право без предварительного уведомления покупателя вносить изменения в конструкцию, комплектацию или технологию изготовления изделия с целью улучшения его свойств.
6. В тексте и цифровых обозначениях инструкции могут быть допущены опечатки.
7. Если после прочтения инструкции у Вас останутся вопросы по эксплуатации прибора, обратитесь к продавцу или в специализированный сервисный центр для получения разъяснений.
8. На изделии присутствует этикетка, на которой указаны технические характеристики и другая полезная информация о приборе.

Правила безопасности



ВНИМАНИЕ!

- Во избежание повреждений прибора и аннулирования Вашей гарантии категорически запрещается транспортировка прибора в горизонтальном либо наклонном положении, перед началом использования кондиционер должен находиться в вертикальном положении не менее 2 часов.
- Не подключайте кондиционер к неисправной розетке. Не пользуйтесь переходниками и удлинителями.
- Не устанавливайте кондиционер в следующих местах:
 - вблизи источников открытого пламени;
 - в местах, где возможно попадание брызг воды или масла на агрегат;
 - в местах воздействия прямых солнечных лучей;
 - вблизи ванных и душевых комнат и плавательных бассейнов;
 - в теплицах.
- Для обеспечения надежной работы компрессора не наклоняйте кондиционер.
- Прежде чем приступить к чистке кондиционера, извлеките вилку из розетки.
- Не ставьте нагревательные приборы рядом с розеткой.
- Во избежание перегрева не закрывайте работающий кондиционер.
- Не эксплуатируйте кондиционер с поврежденным кабелем электропитания. При необходимости замены поврежденного кабеля обратитесь в сервисный центр.



ВНИМАНИЕ!

- Внимательно прочитайте эту инструкцию перед установкой и эксплуатацией кондиционера, если у вас возникнут вопросы обращайтесь к официальному дилеру производителя.
- Используйте прибор только по назначению, указанному в данной инструкции.
- Не храните бензин и другие летучие и легковос-

спламеняющиеся жидкости вблизи кондиционера – это очень опасно!

- Кондиционер не дает притока свежего воздуха! Чаще проветривайте помещение, особенно если в помещении работают приборы на жидком топливе, которые снижают количество кислорода в воздухе.



ОСТОРОЖНО!

- Не подключайте и не отключайте кондиционер от электрической сети, вынимая вилку из розетки, используйте кнопку ВКЛ/ВЫКЛ.
- Не засовывайте посторонние предметы в воздухозаборные решетки кондиционера. Это опасно, т.к. вентилятор вращается с высокой скоростью.
- Не позволяйте детям играть с кондиционером.
- Не охлаждайте и не нагревайте воздух в помещении очень сильно, если в нем находятся дети или инвалиды.

Назначение

Прибор предназначен для охлаждения, обогрева, осушения и вентиляции воздуха в бытовых помещениях.

Устройство кондиционера



Рис. 1

Модели ВРНС-08Н, ВРНС-11Н, ВРНС-13Н, ВРНС-15Н (рис. 1)

- | | |
|---|--|
| 1. Контрольная панель | 8. Кабель электропитания |
| 2. Горизонтальные жалюзи | 9. Нижняя воздухозаборная решетка/фильтр |
| 3. Скрытый дисплей | 10. Дренажное отверстие поддона для сбора конденсата |
| 4. Ручки для перемещения | 11. Держатель для вилки |
| 5. Шасси для перемещения | 12. Отверстие для выхода горячего воздуха |
| 6. Верхняя воздухозаборная решетка/фильтр | 14. Отверстия для крючков (идут в комплекте). |
| 7. Держатель для пульта | |

Дополнительные принадлежности

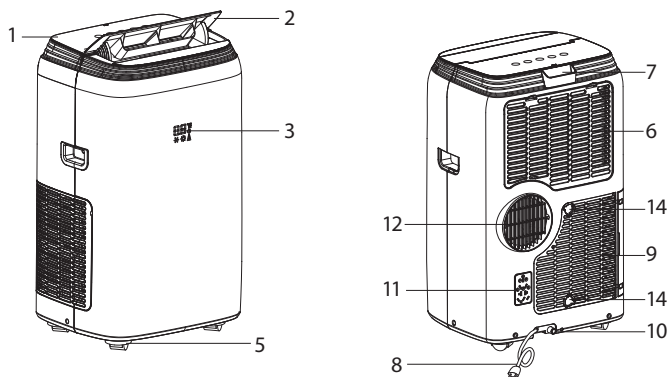
Проверьте наличие дополнительных принадлежностей согласно списку.

Перед применением дополнительных принадлежностей внимательно изучите инструкцию по монтажу.

Комплект для удаления теплого воздуха из помещения в режиме охлаждения

	1. Труба воздухоотвода; 2. Адаптер для соединения с кондиционером; 3. Адаптер для соединения с оконным переходником;	1 комплект по 1 шт.
	Оконный переходник	1 шт.
	Пульт ДУ	1 шт.

Рис. 2

* В режиме осушения при высоком уровне влажности, конденсат (вода) может скапливаться в поддоне для сбора конденсата. Для того, чтобы периодически не удалять конденсат через отверстие (п.8 рис. 1) можно подсоединить шланг для постоянного отвода конденсата (п.10 рис. 1). Через шланг конденсат (вода) будет постоянно сливаться в дренаж (специальную емкость либо канализацию).

Технические характеристики

Параметры / Модель	ВРНС-08Н	ВРНС-11Н	ВРНС-13Н	ВРНС-15Н
Холодопроизводительность, ВТУ (Вт)	8000 / 2 445	10 000 / 3 059	12 000 / 3 554	14 000 / 4 122
Теплопроизводительность, (Вт)	2 051	2 491	2 931	3 395
Напряжение питания, В~Гц	220-240 ~ 50	220-240 ~ 50	220-240 ~ 50	220-240 ~ 50
Номинальная мощность (охлаждение/обогрев), Вт	940 / 855	1189 / 890	1205 / 989	1599 / 1315
Номинальный ток (охлаждение/обогрев), А	4,6 / 4,2	5,5 / 5,0	5,4 / 5,0	7,3 / 6,5
Хладагент/вес, кг	R410 / 570	R410A / 570	R410A / 620	R410A / 500
Расход воздуха, м³/час	330	330	350	330
Уровень шума, дБА	45	45	48	48
Степень защиты	IPX0	IPX0	IPX0	IPX0
Класс электрозащиты	I класс	I класс	I класс	I класс
Рекомендуемая площадь помещения, м²*	20	25	30	35
Класс энергоэффективности, (охлаждение)	A	A	A	A
Размеры прибора (ШxВxГ), мм	420x700x320	420x700x320	435x720x360	435x720x360
Размеры упаковки (ШxВxГ), мм	485x887x360	485x887x360	485x890x430	485x890x430
Вес нетто, кг	24,0	26,0	30,0	32,0
Вес брутто, кг	28,0	30,0	34,0	36,0

* Указано ориентировочное значение, которое может отличаться в зависимости от реальных условий эксплуатации.

Управление кондиционером

Панель управления

Модель ВРНС-08Н, ВРНС-11Н, ВРНС-13Н, ВРНС-15Н



Рис. 3

1. Включение/выключение;
2. Выбор режима работы;
3. Увеличение (температуры/скорости);
4. Уменьшение (температуры/скорости);
5. Выбор скорости воздушного потока.

ПРИМЕЧАНИЕ

Кондиционер оснащен защитой от частых пусков, при изменении режимов работы, а также при выключении кондиционера и при повторном его включении компрессор отключается. Повторное включение компрессора произойдет через 3-5 минут автоматически.

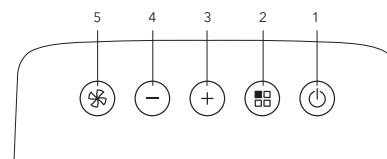
ПРИМЕЧАНИЕ

При нормальной работе прибора и невысокой влажности конденсат автоматически испаряется и удаляется на улицу через воздуховод (в режиме охлаждения), т. е. при нормальной работе конденсат сливать не нужно.

ПРИМЕЧАНИЕ

Никогда не отключайте прибор, отсоединением кабеля электропитания - это может привести к поломке прибора;

2. Кнопка

С помощью данной кнопки выбираются режимы работы: Охлаждение («COOL») – Осушение («DRY») – Вентиляция («FAN») – Обогрев («HEAT»).

3. 4. Кнопки «+» и «-»

С помощью данных кнопок Вы можете устанавливать желаемую температуру в помещении, устанавливать время отключения прибора (с помощью функции "Timer", а также регулиро-

вать скорость воздушного потока.

5. Кнопка

С помощью данной кнопки выбирается скорость воздушного потока: Высокая («High») – Средняя («Med») – Низкая («Low»).





Пульт дистанционного управления



Рис. 4

-  Вкл./Выкл
-  Увеличить
-  Уменьшить
-  Таймер

°C/°F Цельсий/Фарингейт

-  Скорость воздушного потока
-  Выбор режима работы
-  Покачивание жалюзи
-  Ночной режим

С помощью пульта ДУ Вы можете выбирать такие же режимы управления прибором как и на панели управления.

Дополнительно Вы можете выбрать Ночной режим, Таймер и Режим Автоматического покачивания жалюзи.





Рис. 5

Функция автоматического покачивания жалюзи:

Может быть активирована в режимах охлаждения, осушения и вентиляции.

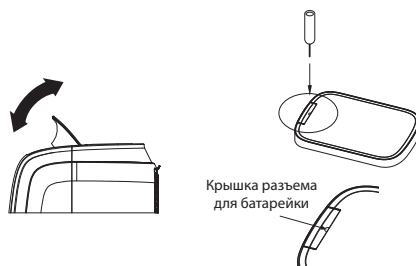
Нажимайте кнопку  пока жалюзи не начнут покачиваться. Нажмите кнопку еще раз, чтобы зафиксировать положение жалюзи.

Установка и замена элементов питания

Для питания пульта ДУ используются два щелочных элемента питания типа CR2025.

- Для установки элементов питания выдвиньте крышку отсека элементов питания и вставьте элементы питания в соответствии с рис 6.
- Для замены элементов питания проделайте ту же операцию.

Ночной режим:

Нажмите кнопку  чтобы активировать ночной режим.

Ночной режим работы (SLEEP)

При нажатии на эту кнопку прибор переходит в ночной режим работы: прибор снижает обороты вентилятора, существенно снижая таким образом уровень шума. Также понижается яркость экрана на передней панели.

Режим работы SLEEP позволяет поддерживать в помещении оптимальную температуру в режиме пониженного шума, так как скорость вентилятора постоянно остается на минимальных оборотах, а температура в помещении и влажность постепенно изменяются, чтобы обеспечить наиболее комфортную атмосферу.

Крышка разъема для батарейки



Рис. 6

Режим Таймер



Выберите режим, нажав на кнопку  на пульте ДУ.

Таймер

Автоматическое выключение:

Когда устройство находится в режиме работы, нажмите кнопку  и кондиционер перейдет в режим настройки таймера на выключение. Используя кнопки  и  выберите количество часов работы в режиме кондиционирования воздуха, по истечении которых кондиционер автоматически выключится.





Автоматическое включение:

Выберете удобный для вас режим работы, настройте комфортную для Вас температуру и скорость вентилятора. После чего нажмите кнопку , и устройство перейдет в режим ожидания. Далее нажмите кнопку , чтобы задать количество часов, через которые кондиционер автоматически начнет работать в режиме кондиционирования воздуха.

Режимы работы и индикация дисплея





Режим охлаждения

- Нажимайте кнопку выбора режимов пока на дисплее не отобразится символ .
- Выберите необходимую температуру в диапазоне от 18 до 34 градусов, нажимая кнопки повышения / понижения: + / -.
- Выберите скорость воздушного потока с помощью кнопки (вставляем значек вентилятора) - малую, среднюю или высокую. На дисплее отобразятся соответствующие символы:



-  Высокая скорость
-  Средняя скорость
-  Малая скорость
-  Автоматическая скорость - прибор сам определяет скорость работы вентилятора исходя из заданной температуры.

Режим обогрева

- Нажимайте кнопку выбора режимов пока на дисплее не отобразится символ .
- Выберите необходимую температуру в диапазоне от 13 до 27 градусов, нажимая кнопки повышения / понижения: + / -.
- Выберите скорость воздушного потока с помощью кнопки (вставляем значек вентилятора) - малую, среднюю или высокую. На дисплее отобразятся соответствующие символы:

-  Высокая скорость
-  Средняя скорость
-  Малая скорость
-  Автоматическая скорость - прибор сам определяет скорость работы вентилятора исходя из заданной температуры.

ПРИМЕЧАНИЕ

- Иногда в поддоне для сбора конденсата может собираться вода. Во время этого прибор отключается. И на дисплее загорается символ . Отсоедините дренажную заглушку и слейте воду. После этого прибор можно снова включать. Заглушку необходимо вставить на место.
- Работая в слишком холодном помещении, прибор может уходить в режим авторазморозки (защитная функция теплообменника). На дисплее загорится символ . В этом режиме, прибору требуется некоторое время, чтобы вновь начать работу в режиме обогрева.

Режим вентиляции

- Нажимайте кнопку выбора режимов пока на дисплее не отобразится символ .
- Выберите необходимую скорость воздушного потока.
- В режиме вентиляции не нужно подсоединять воздухоотвод.

**Режим осушения (используется в помещениях с повышенной влажностью)**

1. Нажимайте кнопку выбора режимов пока на дисплее не отобразится символ **dh**.
2. В этом режиме воздухоотвод должен быть подсоединен к прибору так же как и в режиме охлаждения, чтобы отводить лишнюю влагу из помещения.
3. Температура и скорость воздушного потока не могут быть выбраны.

Рекомендации по выбору места установки

Кондиционер предназначен для охлаждения локальных участков в пределах одного помещения. Выберите подходящее место для установки кондиционера с удобным доступом к электрической розетке.



Рис. 7

**ВНИМАНИЕ!**

Убедитесь, что обеспечивается свободный доступ к агрегату. Расстояние от кондиционера до стен или других предметов должно быть не менее 45 см. Запрещается использовать кондиционер в помещениях с высокой влажностью (прачечных, ванных комнатах и т.п.). При установке прибора обеспечьте свободный доступ к розетке сети электропитания.

Электромонтаж кондиционера следует выполнять в соответствии с Правилами устройства электроустановок (ПУЭ) и местными нормативными документами.

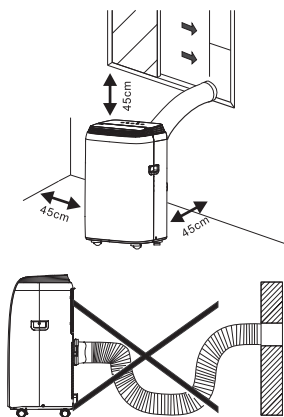
Выбор места установки прибора.

ОКОННЫЙ ПЕРЕХОДНИК

Рис. 8

Монтаж воздухоотвода

1. Установите адаптер с одной стороны шланга для выброса воздуха проворачивая его против часовой стрелки. С другой стороны шланга установите переходник для оконного адаптера. Не допускайте слишком сильного изгиба шланга.



Рис. 9

2. Установите шланг для выброса воздуха на задней части кондиционера.



Рис. 10

Устранение неисправностей

Неисправность	Индикация на дисплее	Причина	Способ устранения
При нажатии на кнопку Вкл/Выкл кондиционер не включается	Ft	Поддон для сбора конденсата заполнен	Откройте заглушку и слейте воду из лотка для сбора конденсата
В режиме обогрева кондиционер выключается	Lt	Прибор находится в режиме авторазморозки (защита теплообменника от замерзания)	Через некоторое время прибор возобновит работу
Прибор не реагирует на команды управления	Pf	Возможно неисправен сенсор	Обратитесь в сервисный центр
Сильный шум / вибрация		Кондиционер установлен на неровной поверхности	Установите прибор на ровную горизонтальную поверхность
Во время работы слышен шум, похожий на шум воды		Шум возникает при движении хладагента по трубкам теплообменника	Это нормальное явление

Уход и обслуживание**ВНИМАНИЕ!**

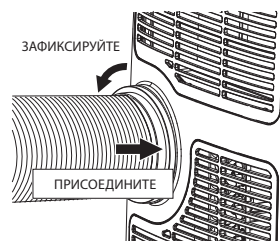
1. Прежде чем приступить к чистке кондиционера, извлеките вилку из розетки.
2. При чистке кондиционера не пользуйтесь бензином, растворителями и другими химическими активными средствами.
3. Во избежание поражения электрическим током и повреждения электрических компонентов не лейте на кондиционер воду из крана или шланга.
4. Не эксплуатируйте кондиционер при поврежденном кабеле электропитания. По вопросу замены поврежденного кабеля обращайтесь в сервисный центр.

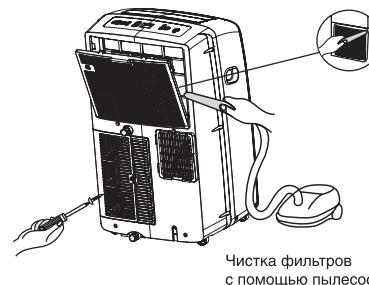

Чистка фильтров с помощью пылесоса

Рис. 11

1. Воздушный фильтр

- Засорение воздушного фильтра частицами пыли приводит к уменьшению расхода воздуха через кондиционер, поэтому проводите чистку фильтра не реже одного раза в две недели.
- Извлечение фильтра Аккуратно вытаскивайте фильтры за специальные ручки.
- Чистка фильтра Сначала аккуратно почистите фильтры с помощью пылесоса. Затем осторожно опустите фильтр в теплую воду (с температурой около 40°C) с мягким моющим средством, прополощите его и просушите, не подвергая воздействию солнечных лучей.
- Установка фильтра Аккуратно задвиньте фильтры в отведенные для них отсеки.

2. Поверхность кондиционера

- Наружную поверхность агрегата протирайте тканью, смоченной в нейтральном растворе, удаляя остатки влаги сухой салфеткой.

Автоматическое удаление конденсата при охлаждении

Удаление конденсата происходит автоматически. Влага внутри прибора начинает испаряться и в виде водяного пара удаляется через воздухопровод наружу.

**ВНИМАНИЕ!**

При высоком уровне влажности понадобится дополнительный отвод конденсата. В этом случае используется емкость для сбора конденсата у основания прибора. Руководствуйтесь указаниями, приведенными ниже.

При заполнении емкости для сбора конденсата (в режиме охлаждения) воду необходимо сливать, иначе прибор не будет работать. Сливать конденсат необходимо, открыв нижнюю заглушку у основания прибора (с обратной стороны).

Но конструкция кондиционеров также позволяет осуществлять непрерывный отвод конденсата без необходимости регулярного удаления влаги из прибора. Для этого необходимо воспользоваться дренажным шлангом и осуществить следующий порядок действий:

1. Подготовить дренажный шланг для отвода конденсата;
2. Вытащить заглушку с обратной стороны прибора;
3. Вставить дренажный шланг в отверстие для слива конденсата;
4. Вывести шланг в дренажную систему для отвода конденсата.

Транспортировка и хранение

- Прибор должен храниться в упаковке изготовителя в закрытом помещении при температуре от + 4 до + 40 °С и относительной влажности до 85% при температуре 25 °С.
- Транспортирование и хранение прибора должно соответствовать указаниям манипуляционных знаков на упаковке.

Комплектация

1. Мобильный кондиционер;
2. Пульт дистанционного управления;
3. Комплект для удаления теплого воздуха;
4. Инструкция;
5. Гарантийный талон в инструкции

Срок эксплуатации

Срок эксплуатации прибора составляет 10 лет при условии соблюдения соответствующих правил по установке и эксплуатации.

Гарантия

Гарантийное обслуживание мобильного кондиционера производится в соответствии с гарантийными обязательствами, перечисленными в гарантийном талоне.

Правила утилизации

По истечении срока службы прибор должен подвергаться утилизации в соответствии с нормами, правилами и способами, действующими в месте утилизации.

Не выбрасывайте прибор вместе с бытовыми отходами.

По истечении срока службы прибора, сдавайте его в пункт сбора для утилизации, если это предусмотрено нормами и правилами вашего региона. Это поможет избежать возможных последствий на окружающую среду и здоровье человека, а также будет способствовать повторному использованию компонентов изделия.

Информацию о том, где и как можно утилизировать прибор можно получить от местных органов власти.

Дата изготовления

Дата изготовления указана на стикере на корпусе прибора, а также зашифрована в Code-128. Дата изготовления определяется следующим образом:

SN XXXXXXXX|XXXXX|XXXXXXXX|XXXXX
a

a – месяц и год производства.

Сертификация продукции

Товар сертифицирован на территории Таможенного союза.

Товар соответствует требованиям:

ТР ТС 004/2011 «О безопасности низковольтного оборудования»,
ТР ТС 020/2011 «Электромагнитная совместимость технических средств»

Изготовитель:

TCL Delonghi Home Appliances (Zhongshan) Co., Ltd.
50th Shenghui North Road, Shenghui North industrial district, Nantou Zhongshan, Guangdong, China

ТСЛ Делонги Хоум Эплайнсес (Жонгшан) Ко., ЛТД
50 Шенчхуи Норс Роуд, Шенчхуи Норс Индастриал дистрикт, Нанту Жонгшан, Гуангдонг, Китай

Импортер в РФ и уполномоченная

организация:

Общество с ограниченной ответственностью «Ай.Эр.Эм.Си.»

РФ, 119049, г. Москва, Ленинский проспект, д. 6, стр. 7, кабинет 14.

Тел./факс: +7 (495) 2587485

e-mail: info@irmc.ru

www.ballu.ru

Сделано в Китае



Приборы и аксессуары можно приобрести в фирменном интернет-магазине:

<http://shop.ballu.ru>

или в торговых точках Вашего города.



Зміст

- 12 Використовувані позначення
- 13 Правила безпеки
- 13 Призначення
- 14 Будова кондиціонера
- 15 Технічні характеристики
- 15 Управління кондиціонером
- 17 Режими роботи і індикація дисплея
- 18 Рекомендації щодо вибору місця установки
- 19 Усунення несправностей
- 19 Догляд і обслуговування
- 20 Транспортування і зберігання
- 20 Комплектація
- 20 Термін експлуатації
- 20 Гарантія
- 20 Правила утилізації
- 20 Дата виготовлення
- 20 Сертифікація продукції
- 29 Гарантійний талон

Використані позначення



УВАГА!

Вимоги, недотримання яких може призвести до важкої травми або серйозного пошкодження обладнання.



ОБЕРЕЖНО!

Вимоги, недотримання яких може призвести до серйозної травми або смерті.

ПРИМІТКА

1. Якщо пошкоджений кабель живлення, він повинен бути замінений виробником або авторизованою сервісною службою або іншим кваліфікованим фахівцем, щоб уникнути серйозних травм.
2. Кондиціонер повинен бути встановлений з дотриманням існуючих місцевих норм і правил експлуатації електричних мереж.
3. Після установки кондиціонера електрична вилка повинна знаходитися в доступному місці.

4. Несправні батарейки пульта повинні бути замінені.
5. Виробник залишає за собою право без попереднього повідомлення покупця вносити зміни в конструкцію, комплектацію або технологію виготовлення виробу з метою поліпшення його властивостей.
6. У тексті та цифрових позначеннях інструкції можуть бути допущені помилки.
7. Якщо після прочитання інструкції у Вас залишаться питання по експлуатації приладу, зверніться до продавця або в спеціалізований сервісний центр для отримання роз'яснень.
8. На виробі присутній етикетка, на котрій вказані технічні характеристики і інша корисна інформація про прилад.

Правила безпеки



УВАГА!

- Щоб уникнути пошкодженнь приладу та анулювання Вашої гарантії категорично заборонено транспортувати приладу в горизонтальному або похилому положенні, перед початком використання кондиціонерів повинен перебувати у вертикальному положенні не менше 2 годин.
- Не підключайте кондиціонер до несправної розетки. Не користуйтеся перехідниками і подовжувачами.
- Не встановлюйте кондиціонер у наступних місцях:
 - поблизу відкритого вогню;
 - в місцях, де можливе попадання бризок води або масла на агрегат;
 - в місцях дії прямих сонячних променів;
 - поблизу ванних і душових кімнат і плава-льних басейнів; в теплицях.
- Для забезпечення надійної роботи компресора не нахилити кондиціонер.
- Перш ніж приступити до чищення кондиціонера, витягніть вилку з розетки
- Не ставте нагрівальні прилади поряд з розеткою.
- Щоб уникнути перегріву не закривайте працюючий кондиціонер.
- Не використовуйте кондиціонер з пошкодженим кабелем електроживлення. При необхідності заміни пошкодженого кабелю зверніться в сервісний центр



УВАГА!

- Уважно прочитайте цю інструкцію перед установкою і експлуатацією кондиціонера, якщо у вас виникнуть питання звертайтеся до офіційного дилера виробника.
- Використовуйте прилад тільки за призначенням, зазначеним в даній інструкції.
- Не зберігайте бензин і інші леткі і легкозаймисті рідини поблизу кондиціонера - це дуже небезпечно!
- Кондиціонер не дає припливу свіжого повітря! Частіше провітрюйте приміщення, особли-

во якщо в приміщенні працюють прилади на рідкому паливі, які знижують кількість кисню в повітрі.



ОБЕРЕЖНО!

- Не підключайте і не відключайте кондиціонер від електричної мережі, виймаючи вилку з розетки, використовуйте кнопку вмикання / вимикання.
- Не засовуйте сторонні предмети в повітрозабірних ґратах кондиціонера. Це небезпечно, тому що вентилятор обертається з високою швидкістю.
- Не дозволяйте дітям гратися з кондиціонером.
- Не охолоджуйте і не нагрівайте повітря в приміщенні дуже сильно, якщо в ньому знаходяться діти або інваліди.

Призначення

Прилад призначений для охолодження, обігріву, осушення та вентиляції повітря в побутових приміщеннях.

Будова кондиціонера



Рис. 1

Моделі ВРНС-08Н, ВРНС-11Н, ВРНС-13Н, ВРНС-15Н (рис. 1)

- | | |
|----------------------------------|--|
| 1. Контрольна панель | 8. Кабель електроживлення |
| 2. Горизонтальні жалюзі | 9. Нижня решітка входу / фільтр |
| 3. Прихований дисплей | 10. Дренажний отвір піддона для збору конденсату |
| 4. Ручки для переміщення | 11. Тримач для вилки |
| 5. Шасі для переміщення | 12. Отвір для виходу гарячого повітря |
| 6. Верхня решітка входу / фільтр | 14. Отвори для гачків (йдуть в комплекті). |
| 7. Тримач для пульта | |

Додаткові аксесуари

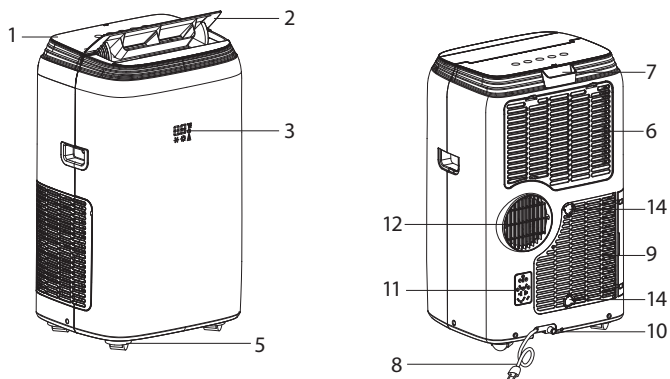
Перевірте наявність додаткових аксесуарів згідно зі списком.

Перед застосуванням допоміжних пристроїв уважно вивчіть інструкцію по монтажу.

Перевірте наявність додатково аксесуарів согласно зі списком.

	1. Труба повітровідведення; 2. Адаптер для з'єднання з кондиціонером; 3. Адаптер для з'єднання з віконним переходником;	1 комплект по 1 шт.
	Віконний перехідник	1 шт.
	Пульт ДК	1 шт.

Мал 2

* У режимі осушення при високому рівні вологості, конденсат (вода) може накопичуватися в піддоні для збору конденсату. Для того, щоб періодично не видаляти конденсат через отвір (п.8 мал. 1) можна під'єднати шланг для постійного відведення конденсату (п.10 мал. 1). Через шланг конденсат (вода) буде постійно зливатися в дренаж (спеціальну ємність або каналізацію).

Технічні характеристики

Параметри / Модель	ВРНС-08Н	ВРНС-11Н	ВРНС-13Н	ВРНС-15Н
Холодопродуктивність, ВТU (Вт)	8000 / 2 445	10 000 / 3 059	12 000 / 3 554	14 000 / 4 122
Теплопродуктивність, (Вт)	2 051	2 491	2 931	3 395
Напруга живлення, В ~ Гц	220-240 ~ 50	220-240 ~ 50	220-240 ~ 50	220-240 ~ 50
Номінальна потужність (охолодження / обігрів), Вт	940 / 855	1189 / 890	1205 / 989	1599 / 1315
Номінальний струм (охолодження / обігрів), А	4,6 / 4,2	5,5 / 5,0	5,4 / 5,0	7,3 / 6,5
Холодоагент / вага, кг	R410 / 570	R410A / 570	R410A / 620	R410A / 500
Витрата повітря, м³/год	330	330	350	330
Рівень шуму, дБА	45	45	48	48
Ступінь захисту	IPX0	IPX0	IPX0	IPX0
Клас електрозахисту	I клас	I клас	I клас	I клас
Рекомендована площа приміщення, м² *	20	25	30	35
Клас енергоефективності, (охолодження)	A	A	A	A
Розміри приладу (ШxВxГ), мм	420x700x320	420x700x320	435x720x360	435x720x360
Розміри упаковки (ШxВxГ), мм	485x887x360	485x887x360	485x890x430	485x890x430
Вага нетто, кг	24,0	26,0	30,0	32,0
Вага брутто, кг	28,0	30,0	34,0	36,0

* Вказано орієнтовне значення, яке може відрізнятися в залежності від реальних умов експлуатації.

Управління кондиціонером

Панель управління

Модель ВРНС-08Н, ВРНС-11Н, ВРНС-13Н, ВРНС-15Н

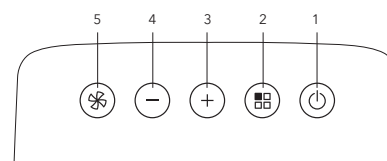

Мал. 3

1. Вмикання/ вимикання;
2. Вибір режиму роботи;
3. Збільшення (температури / швидкості);
4. Зменшення (температури / швидкості);
5. Вибір швидкості повітряного потоку.

ПРИМІТКА

Кондиціонер оснащений захистом від частих пусків, при зміні режимів роботи, а також при виключенні кондиціонера і при повторному його включенні компресор відключається. повторне включення компресора відбудеться через 3-5 хвилин автоматично.

ПРИМІТКА

При нормальній роботі приладу і невисокої вологості конденсат автоматично випаровується і видаляється на вулицю через повітропровід (в режимі охолодження), т. Е. При нормальній роботі конденсат зливати не потрібно.

ПРИМІТКА

Ніколи не відключайте прилад, як виймати кабель електроживлення - це може привести до поломки приладу;

2. Кнопка

За допомогою даної кнопки вибираються режими роботи: Охолодження («Cool») - Осушення («DRY») - Вентиляція («Fan») - Обігрів («HEAT»).

3. 4. Кнопки «+» и «-»

За допомогою даних кнопок Ви можете встановлювати бажану температуру в приміщенні, встановлювати час відключення приладу (за

допомогою функції "Timer", а також регулювати швидкість повітряного потоку.







5. Кнопка

За допомогою даної кнопки вибирається швидкість повітряного потоку: Висока («High») - Середня («Med») - Низька («Low»).

Пульт дистанційного управління



Мал. 4

-  Вкл./Вимкн
-  Збільшити
-  Зменшити
-  Таймер
- °C/°F Цельсій/Фарингейт
-  Швидкість повітряного потоку
- M** Вибір режиму роботи
-  Погодювання жалюзі
-  Нічний режим

За допомогою пульта дистанційного керування Ви можете вибирати такі ж режими управління приладом як і на панелі управління. Додатково Ви можете вибрати Нічний режим, Таймер і Режим автоматичного похитування жалюзі.

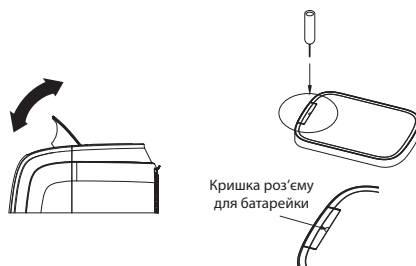

Мал. 5

Функція автоматичного похитування жалюзі:

Може бути активована в режимах охолодження, осушення та вентиляції.

Натискайте кнопку  поки жалюзі не почнуть титатися. Натисніть кнопку ще раз, щоб зафіксувати положення жалюзі.

Встановлення і заміна елементів живлення

Для живлення пульта дистанційного керування використовуються два лужних елемента живлення типу CR2025.

1. Для установки елементів живлення висуньте кришку відсіку елементів живлення і вставте елементи живлення відповідно до рис 6.
2. Для заміни елементів живлення виконайте ту ж операцію.

Нічний режим:

Натисніть кнопку  щоб активувати нічний режим.

Нічний режим роботи (SLEEP)

При натисканні на цю кнопку прилад переходить в нічний режим роботи:

Прилад знижує обороти вентилятора, істотно знижуючи таким чином рівень шуму. Також знижується яскравість екрану на передній панелі.



Режим роботи SLEEP дозволяє підтримувати в приміщенні оптимальну температуру в режимі зниженого шуму, так як швидкість вентилятора постійно залишається на мінімальних оборотах, а температура в приміщенні і вологість поступово змінюються, щоб забезпечити найбільш комфортну атмосферу.

Режим Таймер



Виберіть режим, натиснувши на кнопку  на пульті ДК.

Таймер

Автоматичне вимкнення:

Коли пристрій перебуває в режимі роботи, натисніть кнопку  та кондиціонер перейде в режим настройки таймера на вимкнення. Використовуючи кнопки  та  виберіть кількість годин роботи в режимі кондиціонування повітря, після закінчення яких кондиціонер автоматично вимкнеться.





Автоматичне включення:

Виберіть зручний для вас режим роботи, налаштуйте комфортну для Вас температуру і швидкість вентилятора. Після чого натисніть кнопку , і пристрій перейде в режим очікування. Далі натисніть кнопку , щоб задати кількість годин, через які кондиціонер автоматично почне працювати в режимі кондиціонування повітря.

Режими роботи і індикація дисплея





Режим охолодження

1. Натискайте кнопку вибору режимів поки на дисплеї не з'явиться символ .
2. Виберіть необхідну температуру в діапазоні від 18 до 34 градусів, натискаючи кнопки підвищення /пониження: + / -.
3. Виберіть швидкість повітряного потоку за допомогою кнопки (вставляємо значок вентилятора) - малу, середню або високу. На дисплеї з'являться відповідні символи:



-  Висока швидкість
-  Середня швидкість
-  Мала швидкість
-  Автоматична швидкість - прилад сам визначає швидкість роботи вентилятора виходячи із заданої температури.

Режим обігріву

1. Натискайте кнопку вибору режимів поки на дисплеї не з'явиться символ .
2. Виберіть необхідну температуру в діапазоні від 13 до 27 градусів, натискаючи кнопки підвищення /пониження: + / -.
3. Виберіть швидкість повітряного потоку за допомогою кнопки (вставляємо значок вентилятора) - малу, середню або високу. На дисплеї з'являться відповідні символи:

-  Висока швидкість
-  Середня швидкість
-  Мала швидкість
-  Автоматична швидкість - прилад сам визначає швидкість роботи вентилятора виходячи із заданої температури.

ПРИМІТКА

1. Іноді в піддоні для збору конденсату може збиратися вода. Під час цього прилад відключається. І на дисплеї загоряється символ . Від'єднайте дренажну заглушку і злийте воду. Після цього прилад можна знову включати. Заглушку необхідно вставити на місце.
2. Працюючи в дуже холодному приміщенні, прилад може піти в режим авторозморозки (захисна функція теплообмінника). На дисплеї загориться символ . У цьому режимі, приладу потрібен якийсь час, щоб знову почати роботу в режимі обігріву.

Режим вентиляції

1. Натискайте кнопку вибору режимів поки на дисплеї не з'явиться символ .
2. Виберіть необхідну швидкість повітряного потоку.
3. В режимі вентиляції не потрібно приєднувати воздухоотвод.

**Режим осушення (використовується в приміщенні з підвищеною вологістю)**

1. Натисніть кнопку вибору режимів поки на дисплеї не з'явиться символ **dh**.
2. В цьому режимі повітровідвід повинен бути приєднаний до приладу так само як і в режимі охолодження, щоб відводити зайву влягу з приміщення.
3. Температура і швидкість повітряного потоку не можуть бути обрані.

Рекомендації щодо вибору місця встановлення

Кондиціонер призначений для охолодження локальних ділянок в межах одного приміщення. Виберете підходяще місце для установки кондиціонера зі зручним доступом до електричної розетки.

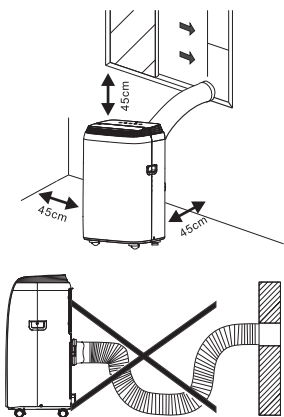

Мал. 7

**УВАГА!**

Переконайтеся, що забезпечується вільний доступ до агрегату. Відстань від кондиціонера до стін або інших предметів має бути не менше 45 см. Забороняється використовувати кондиціонер в приміщеннях з високою вологістю (пралень, ванних кімнатах і т.п.). При установці приладу забезпечте вільний доступ до розетки мережі елек-

троживлення. Електромонтаж кондиціонера слід виконувати відповідно до Правил улаштування електроустановок (ПУЕ) і місцевими нормативними документами.

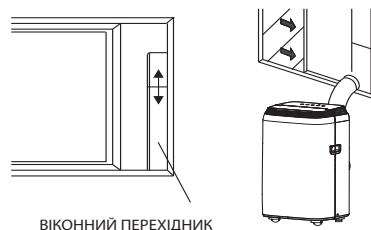
Вибір місця встановлення приладу.

Мал. 8

Монтаж повітровідведення

1. Встановіть адаптер з одного боку шланга для викиду повітря повертаючи його проти годинникової стрілки. З іншого боку шланга встановіть перехідник для віконного адаптера. Не допускайте занадто сильного вигину шланга.



Мал. 9

2. Встановіть шланг для викиду повітря на задній частині кондиціонера.

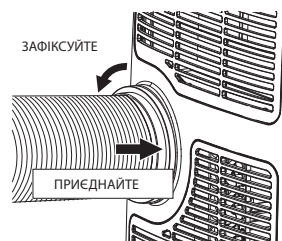

Мал. 10

Усунення несправностей

Несправність	Індикація на дисплеї	Причина	Спосіб усунення
При натисканні на кнопку вмикання / вимикання кондиціонер не включається	Ft	Піддон для збору конденсату заповнений	Відкрийте кришку і злийте воду з лотка для збору конденсату
В режимі обігріву кондиціонер вимикається	Lt	Прилад перебуває в режимі авторозморозжування (захист теплообмінника від замерзання)	Через деякий час прилад відновить роботу
Прилад не реагує на команди управління	Pf	Можливо несправний сенсор	Зверніться в сервісний центр
Сильний шум / вібрація		Кондиціонер встановлений на нерівній поверхні	Встановіть прилад на рівну горизонтальну поверхню
Під час роботи чутний шум, схожий на шум води		Шум виникає при русі холодоагенту по трубах теплообмінника	Це нормальне явище

Догляд і обслуговування**ВНИМАНИЕ!**

1. Перш ніж приступити до чищення кондиціонера, витягніть вилку з розетки.
2. При чищенні кондиціонера не користуйтеся бензином, розчинниками та іншими хімічно активними засобами.
3. Щоб уникнути ураження електричним струмом або пошкодження електричних компонентів не лейте на кондиціонер воду з крана або шланга.
4. Не використовуйте кондиціонер при пошкодженні кабелю електроживлення. З питання заміни пошкодженого кабелю звертайтеся в сервісний центр.

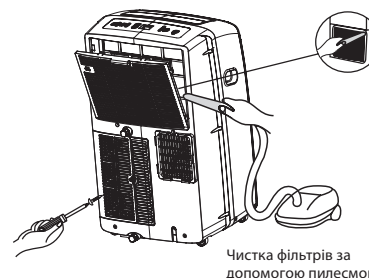

Мал. 11

1. Повітряний фільтр

- Засмічення повітряного фільтра частинками пилу призводить до зменшення витрати повітря через кондиціонер, тому проводьте чистку фільтра не рідше одного разу на два тижні.
- Витягання фільтра Акуратно витягніть фільтри за спеціальні ручки.
- Чищення фільтра Спочатку акуратно почистіть фільтри за допомогою пилососа. Потім обережно опустіть фільтр в теплу воду (з температурою близько 40 °C) з м'яким миючим засобом, прополощіть його і просушіть, не піддаючи впливу сонячних променів.
- Установка фільтра Обережно засуньте фільтри в відведені для них відсіки.

2. Поверхня кондиціонера

- Зовнішню поверхню агрегату протирайте тканиною, змоченою в нейтральному розчині, видаляючи залишки вологи сухою серветкою.

Автоматичне видалення конденсату при охолодженні

Видалення конденсату відбувається автоматично. Волога всередині приладу починає випаровуватися і у вигляді водяної пари видаляється через повітропровід назовні.

**УВАГА!**

При високому рівні вологості знадобиться додаткове відведення конденсату. У цьому випадку використовується ємність для збору конденсату біля основи приладу. Керуйтеся вказівками, наведеними нижче.

При заповненні ємності для збору конденсату (в режимі охолодження) воду необхідно зливати, інакше прилад не працюватиме. Зливати конденсат необхідно, відкривши нижню заглушку біля основи приладу (на звороті).

Але конструкція кондиціонерів також дозволяє здійснювати безперервне відведення конденсату без необхідності регулярного видалення вологи з приладу. Для цього необхідно скористатися дренажним шлангом і здійснити наступний порядок дій:

1. Підготувати дренажний шланг для відведення конденсату;
2. Витягнути заглушку зі зворотного боку приладу;
3. Вставити дренажний шланг в отвір для зливу конденсату;
4. Вивести шланг в дренажну систему для відведення конденсату.

Транспортування і зберігання

- Прилад повинен зберігатися в упаковці виробника в закритому приміщенні при температурі від + 4 до + 40 °С і відносній вологості до 85% при температурі 25 °С.
- Транспортування і зберігання приладу повинне відповідати вказівкам маніпуляційних знаків на упаковці.

Комплектація

1. Мобільний кондиціонер;
2. Пульт дистанційного керування;
3. Комплект для видалення теплового повітря;
4. Інструкція;
5. Гарантійний талон в інструкції

Термін експлуатації

Термін експлуатації приладу складає 10 років за умови дотримання відповідних правил по установці і експлуатації.

Гарантія

Гарантійне обслуговування мобільного кондиціонера проводиться відповідно до гарантійних зобов'язань, перерахованих в гарантійному талоні.

Правила утилізації

Після закінчення терміну служби прилад може бути піддано утилізації відповідно до норм, правил і способів, що діють в місці утилізації.

Не викидайте пристрій разом з побутовими відходами.

Після закінчення терміну служби приладу, здавайте його в пункт збору для утилізації, якщо це передбачено нормами і правилами вашого регіону. Це допоможе уникнути можливих наслідків на навколишнє середовище і здоров'я людини, а також буде сприяти повторному використанню компонентів виробу.

Інформацію про те, де і як можна утилізувати прилад можна отримати від місцевих органів влади.

Дата виготовлення

Дата виготовлення вказана на стікері на корпусі приладу, а також зашифрована в Code-128. Дата виготовлення визначається наступним чином:

SN XXXXXXXX|XXXXX|XXXXXXX|XXXXX|
a

a – місяць і рік виробництва.

Сертифікація продукції

Товар сертифікований на території України, відповідає вимогам нормативних документів: ДСТУ EN 55014-2:1997 IDT, ДСТУ EN 55014-2:2015, ДСТУ EN 55014-1:2014, ДСТУ EN 60335-2-40:2014,

За сертифікат відповідності Ви можете звернутись до продавця.

Інформація про сертифікацію продукції оновлюється щорічно. (При відсутності копії нового сертифіката в коробці, запитуйте копію у продавця).

Виробник:

SIA «Green Trace»,
LV-1004, Biekensalas iela, 21, Riga, Latvia

СІА «Грін Трейс»

ЛВ-1004, Латвія, Рига, ул. Бікенсалас, 21.

Виробник:

TCL Delonghi Home Appliances (Zhongshan) Co., Ltd.
50th Shenghui North Road, Shenghui North industrial district, Nantou Zhongshan, Guangdong, China
ТСЛ Делонгі Хоум Еплайнсес (Жонгшан) Ко., ЛТД
50 Шенчхуї Норс Роуд, Шенчхуї Норс Індастріал дістрікт, Нанту Жонгшан, Гуангдонг, Китай

Імпортёр в Україні:

ТОВ «Торговий дім Клімат Країни» Адреса: 08322, Київська обл., Бориспільський р-н., с. Проліски вул. Промислова, 9, офіс 4

www.ballu.in.ua

Виготовлено в Китаї

104

Прилади та аксесуари можна придбати у фірмовому інтернет-магазині:
<http://ballu.in.ua>
або у торгівельних точках Вашого міста.

ГАРАНТИЙНЫЙ ТАЛОН

Настоящий документ не ограничивает определенные законом права потребителей, но дополняет и уточняет оговоренные законом обязательства, предполагающие соглашение сторон либо договор

Поздравляем вас с приобретением техники отличного качества!

Внимательно ознакомьтесь с гарантийным талоном и проследите, чтобы он был правильно заполнен и имел штамп Продавца. При отсутствии штампа и даты продажи (либо кассового чека с датой продажи) гарантийный срок изделия исчисляется со дня его изготовления.

Тщательно проверьте внешний вид изделия и его комплектность, все претензии по внешнему виду и комплектности изделия предъявляйте Продавцу при покупке изделия. Гарантийное обслуживание купленного Вами прибора осуществляется через Продавца, специализированные сервисные центры или монтажную организацию, проводившую установку прибора (если изделие нуждается в специальной установке, подключении или сборке).

По всем вопросам, связанным с техобслуживанием изделия, обращайтесь в специализированные сервисные центры. Подробная информация о сервисных центрах, уполномоченных осуществлять ремонт и техническое обслуживание изделия, находится на сайте www.ballu.ru.

Дополнительную информацию вы можете получить у Продавца или по нашей информационной линии в Москве:

Тел.: **8 (800) 500-07-75**

По России звонок бесплатный

E-mail: service@ballu.ru

Адрес для писем: **125493, г. Москва, а/я 310**

Адрес в Интернет: www.ballu.ru

В случае неисправности прибора по вине изготовителя обязательство по устранению неисправности ложится

на уполномоченную изготовителем организацию. В данном случае покупатель в праве обратиться к Продавцу. Ответственность за неисправность прибора по вине организации, проводившей установку (монтаж) прибора, ложится на монтажную организацию. В данном случае необходимо обратиться к организации, проводившей установку (монтаж) прибора.

Для установки (подключения) изделия (если изделие нуждается в специальной установке, подключении или сборке) рекомендуем обращаться в специализированные сервисные центры. вы можете воспользоваться услугами квалифицированных специалистов, однако Продавец, Уполномоченная изготовителем организация, Импортёр, Изготовитель не несут ответственности за недостатки изделия, возникшие из-за его неправильной установки (подключения).

В конструкцию, комплектацию или технологию изготовления изделия, с целью улучшения его технических характеристик, могут быть внесены изменения. Такие изменения вносятся в изделие без предварительного уведомления Покупателя и не влекут обязательств по изменению/улучшению ранее выпущенных изделий. Убедительно просим вас во избежание недоразумений до установки/эксплуатации изделия внимательно изучить его инструкцию по эксплуатации. Запрещается вносить в Гарантийный талон какие-либо изменения, а также стирать или переписывать какие-либо указанные в нем данные. Настоящая гарантия имеет силу, если Гарантийный талон правильно/четко заполнен и в нем указаны: наименование и модель изделия, его серийные номера, дата продажи, а также имеется подпись уполномоченного лица и штамп Продавца.

ТИП	Срок службы
Сплит-системы, мобильные кондиционеры, осушители, электрические обогреватели (конвекторы), масляные радиаторы, тепловентиляторы, водонагреватели (серии BWH/S Nexus (H), BWH/S Nexus titanium edition (H), BWH/S Omnium O (U), BWH/S Smart WIFI, BWH/S Smart WIFI TE), инфракрасные обогреватели для встройки в подвесные потолки (серия BIH-S)	10 (десять) лет
Водонагреватели (серия BWH/S Space, BWH/S MAXI, BWH/S Trust)	8 (восемь) лет
Электрические инфракрасные обогреватели, электрические тепловые пушки, завесы	7 (семь) лет
Мультикомплекс приточно-очистительный Ballu Air Master	5 (пять) лет
Остальные изделия	5 (пять) лет

ТИП	Гарантийный срок ⁴
Инфракрасные обогреватели для встройки в подвесные потолки (серия BIH-S, BIH-S2), сплит-системы (BSAGI)	5 (пять) лет
Сплит-системы (BSAG, BSE, BSEI, BSD, BSDI, BSO, BSLI-EE, BSP1, BSA, BSAI, B2OI-FM, B3OI-FM, B4OI-FM, BSEI-FM, BCFI-FM, BDI-FM, BCI-FM) ¹ , мобильные кондиционеры (BPHS), осушители воздуха (BDM), электрические конвекторы, электрические бытовые инфракрасные обогреватели, электрические инфракрасные обогреватели (серии BIH-AP2, BIH-AP3, BIH-AP4, BIH-AP4-W, BIH-AP4-B), электрические тепловые пушки (серия BKX, BHP-P2-3 Limited Edition), завесы (только серия PS), водяные тепловентиляторы (BHP-W2-S, BHP-W3-S)	3 (три) года
Сплит-системы (BSW, BSWI), мобильные кондиционеры (BPAC), осушители воздуха (BDH, BDT, BDV, BDA, BDU), водонагреватели (серии BWH/S Nexus (H), BWH/S Nexus titanium edition (H), BWH/S Omnium O (U) ² , серия BWH/S Trust ³ , BWH/S Space ³ , BWH/S MAXI ³ , BWH/S Proof ³ , BWH/S Smart WIFI, BWH/S Smart WIFI TE ⁴), электрические инфракрасные обогреватели (серии BIH-AP, BIH-APL, BIH-CM, BIH-T, BIH-L, BIH-LM), электрические тепловые пушки (кроме серии BKX), газовые теплогенераторы, завесы (все, кроме серии PS, водяные тепловентиляторы (BHP-W-30, BHP-W-60). Мультикомплекс приточно-очистительный Ballu Air Master, масляные обогреватели, тепловентиляторы	2 (два) года
Инфракрасные газовые обогреватели, дизельные теплогенераторы и остальные изделия	1 (один) год

¹ На компрессор кондиционеров серии BSEI, BSP1 гарантийный срок составляет 60 (шестьдесят) месяцев.

² На водосодержащую емкость (бак) гарантийный срок составляет 84 (восемьдесят четыре) месяца, остальные элементы изделия – 24 (двадцать четыре) месяца.

³ На водосодержащую емкость (бак) гарантийный срок составляет 60 (шестьдесят) месяцев, остальные элементы изделия – 24 (двадцать четыре) месяца.

⁴ На водосодержащую емкость (бак) гарантийный срок составляет 96 (девяносто шесть) месяцев, на остальные элементы изделия – 24 (двадцать четыре) месяца.

* Указанная гарантия на кондиционеры, требующие специального монтажа (кроме мобильных), действительна если монтаж кондиционера выполнен одной из Авторизованной Монтажной Организацией, и 1 год в случае, если монтаж кондиционера проведен неуполномоченной организацией. Гарантийные обязательства на монтаж таких кондиционеров несет на себе монтажная организация.

Настоящая гарантия распространяется на производственный или конструктивный дефект изделия

Выполнение уполномоченным сервисным центром ремонтных работ и замена дефектных деталей изделия производятся в сервисном центре или у Покупателя (по усмотрению сервисного центра). Гарантийный ремонт изделия выполняется в срок не более 45 дней. В случае, если во время устранения недостатков товара станет очевидным, что они не будут устранены в определенный соглашением сторон срок, стороны могут заключить соглашение о новом сроке устранения недостатков товара.

Гарантийный срок на комплектующие изделия (детали, которые могут быть сняты с изделия без применения каких-либо инструментов, т. е. ящики, полки, решетки, корзины, насадки, щетки, трубки, шланги и др. подобные комплектующие) составляет 3 (три) месяца. Гарантийный срок на новые комплектующие изделия, установленные на изделие при гарантийном или платном ремонте, либо приобретенные отдельно от изделия, составляет 3 (три) месяца со дня выдачи Покупателю изделия по окончании ремонта, либо продажи последнему этих комплектующих. Настоящая гарантия действительно только на территории РФ на изделия, купленные на территории РФ.

Настоящая гарантия не дает права на возмещение и покрытие ущерба, произошедшего в результате переезда или регулировки изделия, без предварительного письменного согласия изготовителя, с целью приведения его в соответствие с национальными или местными техническими стандартами и нормами безопасности, действующими в любой другой стране, кроме РФ, в которой это изделие было первоначально продано.

Настоящая гарантия не распространяется на:

- периодическое обслуживание и сервисное обслуживание изделия (чистку, замену фильтров или устройств, выполняющих функции фильтров);
- любые адаптации и изменения изделия, в т. ч. с целью

усовершенствования и расширения обычной сферы его применения, которая указана в Инструкции по эксплуатации изделия, без предварительного письменного согласия изготовителя;

- аксессуары, входящие в комплект поставки.

Настоящая гарантия также не предоставляется в случаях:

- если будет полностью/частично изменен, стерт, удален или будет неразборчив серийный номер изделия;
- использования изделия не по его прямому назначению, не в соответствии с его Инструкцией по эксплуатации, в том числе, эксплуатации изделия с перегрузкой или совместно со взломательным оборудованием, не рекомендуемым Продавцом, уполномоченной изготовителем организацией, импортером, изготовителем;
- наличия на изделии механических повреждений (сколов, трещин и т. д.), воздействия на изделие чрезмерной силы, химически агрессивных веществ, высоких температур, повышенной влажности/запыленности, концентрированных паров, если что-либо из перечисленного стало причиной неисправности изделия;
- ремонта/наладки/инсталляции/адаптации/пуска изделия в эксплуатацию не уполномоченными на то организациями/лицами; стихийных бедствий (пожар, наводнение и т. д.) и других причин, находящихся вне контроля Продавца, уполномоченной изготовителем организации, импортера, изготовителя и Покупателя, которые причинили вред изделию;
- неправильного подключения изделия к электрической или водопроводной сети, а также неисправностей (не соответствие рабочих параметров) электрической или водопроводной сети и прочих внешних сетей;
- дефектов, возникших вследствие попадания внутрь изделия посторонних предметов, жидкостей, кроме предусмотренных инструкцией по эксплуатации, насекомых и продуктов их жизнедеятельности и т. д.;

- неправильного хранения изделия;
- необходимости замены ламп, фильтров, элементов питания, аккумуляторов, предохранителей, а также стеклянных/фарфоровых/матерчатых и перемещаемых вручную деталей и других дополнительных быстроизнашивающихся/сменных деталей изделия, которые имеют собственный ограниченный период работоспособности, в связи с их естественным износом;
- дефектов системы, в которой изделие использовалось как элемент этой системы;
- дефектов, возникших вследствие невыполнения Покупателем указанной ниже Памятки по уходу за кондиционером.

Особые условия гарантийного обслуживания кондиционеров

Настоящая гарантия не распространяется на недостатки работы изделия в случае, если Покупатель по своей инициативе (без учета соответствующей информации Продавца) выбрал и купил кондиционер надлежащего качества, но по своим техническим характеристикам не предназначенный для помещения, в котором он был впоследствии установлен Покупателем.

Уважаемый Покупатель! Напоминаем, что некавалифицированный монтаж кондиционеров может привести к его неправильной работе и, как следствие, к выходу изделия из строя. Монтаж данного оборудования должен производиться согласно документу СТО НОСТРОЙ № 25 о «Монтаже и пусконаладке испарительных компрессорно-конденсаторных блоков бытовых систем кондиционирования в зданиях и сооружениях». Гарантию на монтажные работы и связанные с ними недостатки в работе изделия несет монтажная организация. Производитель (продавец) вправе отказать в гарантии на изделие, смонтированное и введенное в эксплуатацию с нарушением стандартов и инструкций.

Особые условия гарантийного обслуживания приточно-очистительных мультикомплексов Ballu Air Master

Установка приточно-очистительных мультикомплексов должна производиться квалифицированными специалистами с использованием профессионального оборудования и с учетом необходимой кратности воздухообмена в помещении. Производитель (продавец) вправе отказать в гарантии на изделие, установленное или эксплуатирующееся с нарушением правил, изложенных в Инструкции.

Особые условия гарантийного обслуживания водонагревательных приборов

Настоящая гарантия не предоставляется, если неисправности в водонагревательных приборах возникли в результате: замерзания или всего лишь однократного превышения максимального допустимого давления воды, указанного в водонагревательном приборе; эксплуатации без защитных устройств или устройств, не соответствующих техническим характеристикам водонагревательных приборов; использования коррозионно-

активной воды; коррозии от электрохимической реакции, несвоевременного технического обслуживания водонагревательных приборов в соответствии с инструкцией по эксплуатации (в том числе: несоблюдение установленных инструкцией периодичности и сроков проведения технического обслуживания в объеме, указанном в инструкции).

Особые условия эксплуатации кондиционеров

Настоящая гарантия не предоставляется, когда по требованию/желанию Покупателя в нарушение действующих в РФ требований СНИПов, стандартов и иной технической документации: был неправильно подобран и куплен кондиционер(-ы) для конкретного помещения; были неправильно смонтированы(-ы) (установлены(-ы)) блок(-и) купленного Покупателем кондиционера. Также обращаем внимание Покупателя на то, что в соответствии с Жилищным Кодексом РФ Покупатель обязан согласовать монтаж купленного кондиционера(-ов) с эксплуатирующей организацией и компетентными органами исполнительной власти субъекта Российской Федерации. Продавец, Уполномоченная изготовителем организация, Импортёр, Изготовитель снимают с себя всякую ответственность за любые неблагоприятные последствия, связанные с использованием купленного кондиционера(-ов) без утвержденного плана монтажа и разрешения вышеуказанных организаций.

Особенности эксплуатации увлажнителей воздуха, воздухоочистителей и осушителей

1. В обязательном порядке при эксплуатации ультразвуковых увлажнителей воздуха следует использовать оригинальный (фирменный) фильтр-картридж для умягчения воды. При наличии фильтра-картриджа рекомендуется использовать водопроводную воду без предварительной обработки или очистки. Срок службы фильтра-картриджа зависит от степени жесткости используемой воды и может непрогнозируемо уменьшаться, в результате чего возможно образование белого осадка вокруг увлажнителя воздуха и на мембране самого увлажнителя воздуха (данный осадок может не удаляться и при помощи прилагаемой к увлажнителю воздуха щетки). Для снижения вероятности возникновения такого осадка фильтр-картридж требует своевременной периодической замены. Вследствие выработки ресурса фильтров у увлажнителей воздуха может снижаться производительность выхода влаги, что требует регулярной периодической замены фильтров в соответствии с инструкцией по эксплуатации. За перечисленные в настоящем пункте неисправности увлажнителей воздуха и возникший в связи с такими неисправностями какой-либо ущерб у Покупателя и третьих лиц Продавец, Уполномоченная изготовителем организация, Импортёр, Изготовитель ответственности не несут и настоящая гарантия на такие неисправности увлажнителей воздуха не распространяется. При эксплуатации увлажнителей воздуха рекомендуется использовать только оригинальные (фирменные) аксессуары изготовителя.

2. Перед началом эксплуатации воздухоочистителя извлеките фильтры из упаковки. Для нормального распределения очищенного воздуха по объему помещения не устанавливайте воздухоочиститель в воздушном потоке (на сквозняке, перед вентилятором и т.д.). Повреждение фильтра может привести к снижению эффективности очистки воздуха. Скопившуюся на фильтре пыль можно аккуратно удалить с помощью пылесоса. Мыть фильтр воздухоочистителя водой не допускается.

3. При эксплуатации осушителя во избежание утечек воды и сильного шума устанавливайте прибор на ровной поверхности. Для обеспечения эффективного осушения закрывайте окна и двери обслуживаемого помещения. При перемещении прибора соблюдайте особую осторожность: не ударяйте, не наклоняйте и не допускайте его падения. Перед включением прибора убедитесь, что бак для сбора конденсата установлен правильно.

Особые условия эксплуатации жидкотопливных нагревателей

Эксплуатация жидкотопливных нагревателей должна осуществляться совершеннолетними лицами, изучившими Руководство по эксплуатации. Недопустимо применение нагревателей без присмотра и доступ к ним посторонним. При работе нагревателей должна быть обеспечена стабильная вентиляция отапливаемого помещения, в котором не должно быть горючих, легко воспламеняющихся и взрывоопасных веществ в любом состоянии. Объем отапливаемого помещения не должен превышать мощности нагревателей. Топливо и параметры электросети должны соответствовать требованиям производителя. Перед каждым включением нагревателей необходимо проверять состояние сетевого кабеля и герметичность топливной системы.

Памятка по уходу за кондиционером:

1. раз в 2 недели (при интенсивной эксплуатации чаще), контролируйте чистоту воздушных фильтров во внутреннем блоке (см. инструкцию по эксплуатации). Защитные свойства этих фильтров основаны на электростатическом эффекте, поэтому даже при незначительном загрязнении фильтр перестает выполнять свои функции;
2. один раз в год необходимо проводить профилактические работы, включающие в себя очистку от пыли и грязи теплообменников внутреннего и внешнего блоков, проверку давления в системе, диагностику всех электронных компонентов кондиционера, чистку дренажной системы. Данная процедура предотвратит появление неисправности и обеспечит надежную работу вашего кондиционера;
3. раз в год (лучше весной), при необходимости, следует вычистить теплообменник наружного блока и проверить работу кондиционера на всех режимах. Это обеспечит надежную работу вашего кондиционера;
4. необходимо учесть, что эксплуатация кондиционера в зимних условиях имеет ряд особенностей. При крайне низких температурах: от -10 °C и ниже для кондиционеров не инверторного типа и от -15 °C и ниже для кондиционеров инверторного типа рекомендуется использовать кондиционер только в режиме

вентиляции. Запуск кондиционера для работы в режимах охлаждения или обогрева может привести к сбоям в работе кондиционера и поломке компрессора. Если на улице отрицательная температура, а конденсат (вода из внутреннего блока) выводится на улицу, то возможно замерзание воды в дренажной системе и, как следствие, конденсат будет вытекать из поддона внутреннего блока в помещение.

Памятка по уходу за приточно-очистительным мультикомплексом Ballu Air Master:

1. Раз в 2 недели (при интенсивной эксплуатации чаще), произведите влажную очистку High Density Prefilter (см. инструкцию по эксплуатации)
2. По мере необходимости произведите сухую чистку фильтра тонкой очистки BASIC F5 FB-BMAC-200, не реже 1 раза в год заменяйте фильтр на новый
3. Каждые 2 года производите замену высокоэффективного фильтра HEPA H11 FH-BMAC-200 и каждый год замену угольного фильтра CARBON FC-BMAC-200
4. При интенсивной эксплуатации или в районах с особо загрязненной атмосферой замена фильтров может потребоваться раньше рекомендуемого срока.

Покупатель предупрежден о том, что в соответствии с п. 11 «Перечня непродовольственных товаров надлежащего качества, не подлежащих возврату или обмену на аналогичный товар другого размера, формы, габарита, фасона, расцветки или комплектации» Пост. Правительства РФ от 19.01.1998 № 55 он не вправе требовать обмена купленного изделия в порядке ст. 25 Закона «О защите прав потребителей» и ст. 502 ГК РФ. С момента подписания Покупателем Гарантийного талона считается, что:

- вся необходимая информация о купленном изделии и его потребительских свойствах предоставлена Покупателю в полном объеме, в соответствии со ст. 10 Закона «О защите прав потребителей»;
- покупатель получил Инструкцию по эксплуатации купленного изделия на русском языке и
- покупатель ознакомлен и согласен с условиями гарантийного обслуживания/особенностями эксплуатации купленного изделия;
- покупатель ознакомился с Памяткой по уходу за кондиционером и обязуется выполнять указанные в ней правила;
- покупатель претензий к внешнему виду/комплектности купленного изделия не имеет.

.....
если изделие проверялось в присутствии Покупателя, написать «работе»

Подпись Покупателя:

Дата:

Заполняется продавцом

Ballu^{HOME}[®]

ГАРАНТИЙНЫЙ ТАЛОН
сохраняется у клиента

Модель _____

Серийный номер _____

Дата продажи _____

Название продавца _____

Адрес продавца _____

Телефон продавца _____

Подпись продавца _____

Печать продавца _____

Изымается мастером при обслуживании

Ballu^{HOME}[®]

УНИВЕРСАЛЬНЫЙ ОТРЫВНОЙ ТАЛОН
на гарантийное обслуживание

Модель _____

Серийный номер _____

Дата продажи _____

Дата приема в ремонт _____

№ заказа-наряда _____

Проявление дефекта _____

Ф.И.О. клиента _____

Адрес клиента _____

Телефон клиента _____

Дата ремонта _____

Подпись мастера _____

Заполняется установщиком

Ballu^{HOME}[®]

ГАРАНТИЙНЫЙ ТАЛОН
сохраняется у клиента

Модель _____

Серийный номер _____

Дата продажи _____

Название установщика _____

Адрес установщика _____

Телефон установщика _____

Подпись установщика _____

Печать установщика _____

Изымается мастером при обслуживании

Ballu^{HOME}[®]

УНИВЕРСАЛЬНЫЙ ОТРЫВНОЙ ТАЛОН
на гарантийное обслуживание

Модель _____

Серийный номер _____

Дата продажи _____

Дата приема в ремонт _____

№ заказа-наряда _____

Проявление дефекта _____

Ф.И.О. клиента _____

Адрес клиента _____

Телефон клиента _____

Дата ремонта _____

Подпись мастера _____

ГАРАНТІЙНИЙ ТАЛОН

Цей документ не обмежує визначені з коном про в споживчів, але доповнює і уточнює обумовлені з коном зобов'язання, що припускають угоду сторін щодо договору

Вітаємо Вас з придбанням техніки відмінної якості!

Увільнюючись з гарантійним талоном і простежте, щоб він був правильно повнений і м'якше проданий. З відсутності штатного дати продажу (бо кожного чека з датою продажу) гарантійний термін виробу обчислюється з дня його виготовлення.

Ретельно перевірте зовнішній вигляд виробу і його комплектність, всі претензії зовнішнім виглядом і комплектності виробу пред'являйте Продавцю при покупці виробу. Гарантійне обслуговування купленого Вами приладу здійснюється через Продавця, спеціалізованих сервісних центрів або монтажну організацію, що проводила устаткування приладу (якщо виробі потребує спеціальної устаткування, підключення або збірки).

З усіх питань, пов'язаних з техобслуговуванням виробу, звертайтеся в спеціалізованих сервісних центрах. Детальна інформація про сервісні центри, уповноважених здійснювати ремонт і технічне обслуговування виробу, знаходиться на сайті www.ballu.in.ua

Додаткову інформацію Ви можете отримати у Продавця або по національній інформаційній лінії в Україні:

Тел.: 0 800 210 255

Зі стаціонарних тел. дзвінок безкоштовний

Адрес в Інтернет: www.ballu.in.ua

Тел. сервісного центру "Альфа-Сервіс"

(044)451-59-02 (044)451-52-32

(067)442-86-33

0-800-50-53-17

У випадку несправності приладу з вини виробника зобов'язання щодо усунення несправності лягає на уповноважену виробником організацію. У даному випадку покупець у разі звернення до Про-

давця. Відповідальність з несправності приладу з вини організації, що проводила устаткування (монтаж) приладу, лягає на монтажну організацію. У даному випадку необхідно звернутися до організації, що проводила устаткування (монтаж) приладу.

Для устаткування (підключення) виробу (якщо виробі потребує спеціальної устаткування, підключення або збірки) рекомендуємо звертатися в спеціалізовані сервісні центри. Ви можете скористатися послугами кваліфікованих фахівців, однак Продавець, уповноважений виробником організації, імпортер, виробник не несуть відповідальності з недоліків виробу, що виникли з-за його неправильної устаткування (підключення).

У конструкцію, комплектуючі або технологію виготовлення виробу, з метою поліпшення його технічних характеристик, можуть бути внесені зміни. Такі зміни вносяться у виробі без попереднього повідомлення Покупця і не тягнуть зобов'язання з зміни / поліпшення ринку випущених виробів. Переконавши просимо Вас уникнення непорозуміння до устаткування / експлуатації виробу уважно вивчити його інструкцію з експлуатації. Зборяться вносити в гарантійний талон якісні змінні, та кожний його переписувати якісні змінні, та кожний в ньому дати. Ця гарантія є силою, якщо гарантійний талон правильно / чітко повнений і в ньому згадані: найменування та модель виробу, його серійні номери, дата продажу, та кожний підпис уповноваженої особи та штатний Продавця.

ТИП	Термін служби
Кондиціонери, осушувачі, електричні обігрівачі (конвектори), м'якше пральні машини, водонагрівачі (серії BWH / S NEXUS (H), BWH / S NEXUS titanium edition (H), BWH / S Omnipium O (U)), інфрачервоні обігрівачі для монтажу в підвісній стелі (серія BIH-S)	10 (десять) років
Водонагрівачі (серія BHW / S Space)	8 (вісім) років
Електричні інфрачервоні обігрівачі, електричні теплові пушки, з вісі	7 (сім) років
Решта виробів	5 (п'ять) років

ТИП	Гарантійний термін
Інфр червоні обігрівчі для монтажу в підвісній стелі (серія BIH-S)	5 (п'ять) років
Кондиціонери (серії BSAG, BSE, BSEI, BSD, BSDI, BSLLI-EE, BSPI, BSA, BSAL, B2OI-FM, B3OI-FM, B4OI-FM, BSEI-FM, BCFI-FM, BDI-FM, BCI-FM)*, мобільні кондиціонери (BPHS), осушувачі (серія BDM), електричні конвектори, електричні побутові інфр червоні обігрівчі, електричні теплові пушки (серія BКХ)	3 (три) роки
Кондиціонери (серія BSWI, BSW), водонагрівачі (серія BWH/S Nexus (H), BWH/S Nexus titanium edition (H), BWH/S Omnium O (U))* , BWH/S Space***, електричні інфр червоні обігрівчі (серії BIH-AP, BIH-CM, BIH-T, BIH-L), електричні теплові пушки (крім серії BКХ), газові теплогенератори, зовнішні вентилятори	2 (два) роки
Інфр червоні газові обігрівчі, дизельні теплогенератори, решітчасті виробів	1 (один) рік

* Насос компресор кондиціонерів серії BSEI гарантійний термін становить 60 (шістдесят) місяців

** Насос водовмісності (бачок) гарантійний термін становить 84 (вісімдесят чотири) місяця, інші елементи виробу - 24 (двадцять чотири) місяця.

*** Насос водовмісності (бачок) гарантійний термін становить 60 (шістдесят) місяців, інші елементи виробу - 24 (двадцять чотири) місяця.

Ця гарантія поширюється на виробничий або конструкційний дефект виробу.

Виконання уповноваженим сервісним центром ремонтних робіт протягом гарантійного терміну виробу проводиться в сервісному центрі або у Покупця (на розсуд сервісного центру). Гарантійний ремонт виробу виконується в строк не більше 45 днів. У разі, якщо під час усунення недовліків товару не очевидно, що вони не будуть усунені в визначений угодою сторін строк, сторони можуть укласти угоду про новий термін усунення недовліків, товару.

Гарантійний строк на комплектуючі виробу (деталі які можуть бути зняті з виробу без стосування яких - небудь інструментів, тобто ящики, полки, решітки, кошики, насоси, шланги та інші подібні комплектуючі) склاده три місяці. Гарантійний термін на нові комплектуючі виробу, встановлені в виріб при гарантійному або післяпродажному ремонті, бо придбані окремо від виробу, становить три місяці з дня видачі Покупцеві виробу після закінчення ремонту, бо продані окремо від виробу цих комплектуючих. Ця гарантія дійсна тільки на території України виробу, куплені на території України.

Ця гарантія не діє в разі відшкодування та покриття збитків, що створюються в результаті переробки або регулювання виробу, без попередньої письмової згоди виготовлювача, з метою приведення його у відповідність з вимогами місцевими технічними стандартами та нормами безпеки, що діють у будь-якій країні, окрім України, в якій цей виріб був спочатку проданий.

Ця гарантія не поширюється на:

- періодичне обслуговування та сервісне обслуговування виробу (очищення, заміна фільтрів чи пристроїв виконують функції фільтрів);
- будь-які деталі та зміни виробу, в т.ч. з метою удосконалення та розширення сфери його застосування, як вказано в Інструкції з експлуатації виробу, без попередньої письмової згоди виготовлювача.

- креслення, які входять в комплект поставки.

Ця гарантія також не надається у випадках:

- Якщо буде повністю / частково змінений, стертий, видлений або є незрозумілим серійний номер виробу;
- використання виробу не з його прямим призначенням, не у відповідності з його Інструкцією з експлуатації, в тому числі, експлуатації виробу з перевантаженнями або спільно з допоміжним обладнанням, що не рекомендовано виробником, уповноваженою виробником організації, імпортером, виробником;
- наявності виробу механічних пошкоджень (відколів, тріщин і т.д.), впливів на виріб надмірної сили, хімічно агресивних речовин, високих температур, підвищеної вологості / з пиленості, концентрованих парів, якщо що - небудь з перерахованого вище об'єкта причиною несправності виробу;
- ремонту / наладки / інсталяції / доставки / пуску виробу в експлуатацію не уповноваженими персоналом організації, уповноваженою виробником організації, імпортером, виробником та Покупця, які з подіями шкоди виробу;
- непередбаченого підключення виробу до електричної або водопровідної мережі, та кож несправностей (невідповідність робочих параметрів) електричної або водопровідної мережі та інших зовнішніх мереж;
- дефектів, що виникли внаслідок пошкодження всередину виробу сторонніх предметів, рідин, крім передбачених інструкцією з експлуатації, комунікаційних продуктів їх життєдіяльності тощо;
- непередбаченого зберігання виробу;
- необхідності заміни ламп, фільтрів, елементів живлення, конденсаторів, та побіжників, та кож склаєних / порцелянових / металевих / переміщуються вручну деталей інших додаткових швидкозношуваних / змінних деталей виробу, які мають власний

обмежений період гарантії, у зв'язку з їх природним зносом, бо якщо протягом гарантійного терміну конструкція не була розібрана виробом;

- дефектів системи, в якій виріб використовувався як елемент цієї системи.
- дефектів, що виникли внаслідок невиконання Покупцем зобов'язань, вказаних в Інструкції з експлуатації кондиціонером.

Особливі умови гарантійного обслуговування кондиціонерів

Ця гарантія поширюється на недовліки роботи виробу в разі, якщо Покупець з своєю ініціативою (без урахування відповідної інформації Продавця) вибрав і купив кондиціонер не найкращої якості, але з своїми технічними характеристиками не призначений для приміщення, в якому він був згодом встановлений Покупцем.

Шановний Покупець! Насправді, що некаваліфікований монтаж кондиціонерів може привести його до несправності роботи і як наслідок до виходу виробу з ладу. Монтаж даного обладнання повинен проводитись згідно з документом «Монтаж та пусконалагодження внутрішніх компресорно-конденсаторних блоків побутових систем кондиціонування будівлях і споруд». Гарантійний монтаж роботи пов'язаний з ними недовліки в роботі виробу несе монтажна організація. Виробник (продавець) має право відмовити в гарантійному виробі змонтованому введене в експлуатацію з порушеннями стандартів інструкцій.

Особливі умови гарантійного обслуговування водонагрівальних приладів

Ця гарантія не діє, якщо несправності в водонагрівальних приладах виникли в результаті: змороження або всього лише однократного перевищення нагрівально допустимого тиску води, зазначеного в технічній характеристик водонагрівального приладу; експлуатації без захисних пристроїв або пристроїв не відповідають технічним характеристикам водонагрівальних приладів; використанні корозійно-активної води; корозії від електрохімічної реакції, несвоєчасного технічного обслуговування водонагрівальних приладів відповідно до інструкції з експлуатації (у тому числі: недотримання встановлених інструкцією періодичності і термінів проведення технічного обслуговування, в обсязі, зазначеному в інструкції).

Особливі умови експлуатації кондиціонерів

Ця гарантія не діє, коли на вимогу / бажання Покупця в порушення діючих в Україні вимог, стандартів іншої технічної документації: був непередбачено підібраний і куплений кондиціонер для конкретного приміщення; були непередбачено змонтовані (встановлені) блок придбаного Покупцем кондиціонером.

Особливості експлуатації зволожувачів повітря, воздухоочисників і осушувачів

1. В обов'язковому порядку при експлуатації ультра-звукових зволожувачів повітря слід використовувати оригінальний (фірмовий) фільтр - картридж для пом'якшення води. При наявності фільтр-картридж рекомендується використовувати водопровідну воду без попередньої обробки та очищення. Термін служби фільтр-картриджа залежить від ступеня жорсткості використовуваної води і може не прогнозуватися зменшуватися, в результаті чого можливе утворення білого осадку на зволожувачі повітря і на мембрані конденсатора зволожувача повітря (дані осадки не видаляються і з допомогою доданої зволожувача повітря (цієї). Для зниження ймовірності виникнення білого осадку фільтр-картридж має своєчасно періодично заміняти. Внаслідок вичерпання ресурсу фільтрів у зволожувачів повітря може знизитися продуктивність виходу вологи, що вимагає регулярної періодичної заміни фільтрів згідно з інструкцією по експлуатації. З перелічених в цьому пункті несправностей зволожувачів повітря і виник у зв'язку з ними несправностями який - бо збиток у Покупця і третіх осіб Продавець, Уповноважений виробником організації, Імпортер, Виробник відповідальності не несуть і спростують гарантію на техніку несправностей зволожувачів повітря не поширюється. При експлуатації зволожувачів повітря рекомендується використовувати тільки оригінальні (фірмові) креслення виготовлювача.

2. Перед початком експлуатації очищувач повітря вийміть фільтри з упаковки. Для нормального розподілу очищеного повітря з обсягом приміщення не встановлюйте воздухоочисник в повітряному потоці (напрямку, перед вентилятором тощо). Пошкодження фільтрів може призвести до зниження ефективності очищення повітря. Скупчилися на фільтрі пил можна курити виділяти з допомогою пилососа. Мити фільтр воздухоочисника водою не допускається.

3. При експлуатації осушувача щоб уникнути витоків води і сильного шуму встановлюйте прилад на рівній поверхні. Для забезпечення ефективного осушення з кришкою вікна та дверей приміщення, що обслуговується. При переміщенні приладу дотримуйтесь особливої обережності: не ударяйте, не хлигайте та не допускайте його падіння. Перед включенням приладу переконайтеся, що блок для збору конденсату встановлений правильно.

Особливі умови експлуатації рідкопаливних нагрівачів.

Експлуатація рідкопаливних нагрівачів повинна здійснюватися повнолітніми особами, які вивчили Керівництво по експлуатації. Неприпустимі застосування нагрівачів без нагляду і доступ до них сторонніх. При роботі нагрівачів повинні бути забезпечені належна вентиляція опалювального приміщення, в якому не повинно бути горючих, лег-

коз ймистих і вибухонебезпечних речовин в будь-якому ст ні. Об'єм оп лув льного приміщення не повинен перевищув ти потужності н грів чів. П ливо і п р метри електромережі повинні відповід ти вимог м виробник . Перед кожним включенням н грів чів необхідно перевіряти ст н мережевого к бело і герметичність п ливноі системи.

Пам'ятка по догляду за кондиціонером:

1. Р з н 2 тижні (при інтенсивній експлу т ції ч стіше), контролюйте чистоту повітряних фільтрів у внутрішньому блоці (див. інструкцію з експлу т ції). З хисні вл стивості цих фільтрів з снов ні н електрост тичному ефекті, тому н віть при незн чному з брудненні фільтр перест є виконув ти свої функції.
2. Один р з н рік, необхідно проводити профіліткичні роботи, що включ ють в себе очищення від пилу і бруду теплообмінників внутрішнього і зовнішнього блоків, перевірку тиску в системі, ді гностику всіх електронних компонентів кондиціонер , чистку дренажної системи. Д н процедур з побіжить появі неспр вностей і з безпечить н дійну роботу в шого кондиціонер .
3. Р з н рік (кр ще н весні), при необхідності, слід вичистити теплообмінник зовнішнього блоку і перевірити роботу кондиціонер н всіх режим х. Це з безпечить н дійну роботу В шого кондиціонер .
4. Необхідно вр хув ти, що експлу т ція кондиціонер в зимових умов х м є ряд особливостей. З низької темпер тури: від -10 ° С і нижче для кондиціонер не інверторного типу т від -15 ° С і нижче для кондиціонерів інверторного типу, рекомендується використовув ти кондиціонер тільки в режимі вентиляції. З пуск кондиціонер для роботи в режим х охолодження бо обігріву може привести до збоїв в роботі кондиціонер і поломки компресор . Якщо н вулиці нег тивн темпер тур , конденс т (вод з внутрішнього блоку) виводиться н вулицю, то можливе з мерз ння води в дренажній системі і, як н слідок, конденс т буде витік ти з піддону внутрішнього блоку в приміщення.

З моменту підпис ння Покупцем Г р нтійного т лон вв ж єтьєя, що:

- Вся необхідн інформ ція про куплений виріб і його споживчі вл стивості н д н Покупцю в повному обсязі, відповідно до З кону «Про з хист пр в спожив чів»
- Покупець отрим в Інструкцію з експлу т ції придб ного виробу укр інською мовою
- Покупець озн йомлений і згоден з умов ми г р нтійного обслуговування / особливостями експлу т ції придб ного виробу
- Покупець озн йомився з П м'яткою по догляду з кондиціонером і зобов'язується виконув ти

з зн чені в ній пр вил

- Покупець претензій до зовнішнього вигляду /

комплектності придб ного виробу не м є.

Підпис Покупця:

Д т :

З повнюється прод вцем

Ballu HOME®

ГАРАНТІЙНИЙ ТАЛОН

зберіг єтьєя у клієнт

Модель _____

Серійний номер _____

Д т прод жу _____

Н зв прод вця _____

Адрес прод вця _____

Телефон прод вця _____

Підпис прод вця _____

Печ тк прод вця _____

З полнюється монт жником

Ballu HOME®

ГАРАНТІЙНИЙ ТАЛОН

зберіг єтьєя у клієнт

Модель _____

Серійний номер _____

Д т прод жу _____

Н зв прод вця _____

Адрес прод вця _____

Телефон прод вця _____

Підпис прод вця _____

Печ тк прод вця _____

Відрив єтьєя м йстром під ч с обслуговування

Ballu HOME®

УНІВЕРСАЛЬНИЙ ВІДРИВНИЙ ТАЛОН

н г р нтійне обслуговування

Модель _____

Серійний номер _____

Д т прод жу _____

Д т прийому в ремонт _____

№ з к з -н ряду _____

Виявлення дефекту _____

П.І.П. клієнт _____

Адрес клієнт _____

Телефон клієнт _____

Д т ремонту _____

Підпис м йстр _____

Відрив єтьєя м йстром під ч с обслуговування

Ballu HOME®

УНІВЕРСАЛЬНИЙ ВІДРИВНИЙ ТАЛОН

н г р нтійне обслуговування

Модель _____

Серійний номер _____

Д т прод жу _____

Д т прийому в ремонт _____

№ з к з -н ряду _____

Виявлення дефекту _____

П.І.П. клієнт _____

Адрес клієнт _____

Телефон клієнт _____

Д т ремонту _____

Підпис м йстр _____



Прилади й аксесуари можна придбати
в фірмовому інтернет-магазині: <http://ballu.in.ua>
або в торгових точках Вашого міста.

2019/1

Приборы и аксесуары можно приобрести
в фирменном интернет-магазине: <http://shop.ballu.ru>
или в торговых точках вашего города