

Каталог продукции



A	Сифоны АНИ ГРОТ для кухонных моек	3
BD	Сифоны для биде	17
BM	Сифоны ЮНГ для умывальников	21
C	Сифоны АНИ для кухонных моек и умывальников	25
D	Сифоны прямоточные для кухонных моек	35
DB	Сифоны прямоточные для умывальников	43
DR	Сифоны прямоточные с разрывом струи	47
U	Сифоны для писсуаров	51
G	Гофросифоны	55

К	Гибкие трубы	63
L	Наборы для кухонной мойки	75
M	Аксессуары	83
N	Переливы для кухонных моек и умывальников	93
E	Сифоны для душевых поддонов и ванн	101
TA	Трапы с гидрозатвором	133
TQ	Трапы с сухим затвором	151
W	Фановые трубы	163
WC	Изделия для сантехнических узлов	169

**Сифоны АНИ ГРОТ
для кухонных моек**



A **A0100** Сифон АНИ ГРОТ 1 1/2"×40
с решеткой 70 мм



A0105	Сифон АНИ ГРОТ 1 1/2"×40 с решеткой 70 мм с гибкой трубой 715 мм 40 x 40 (K404)	30
A0110	Сифон АНИ ГРОТ 1 1/2"×40 с решеткой 70 мм с гибкой трубой 715 мм 40 x 50 (K405)	30
A0115	Сифон АНИ ГРОТ 1 1/2"×40 с решеткой 70 мм с гибкой трубой 761 мм 40 x 40/50 (K406)	25

Величина гидрозатвора - 60 мм
Длина винта - 40 мм
Материал решетки - нержавеющая сталь



A0140 Сифон АНИ ГРОТ 1 1/2"*40 с решеткой 70 мм с жестким прямоугольным переливом мойки



Величина гидрозатвора - 60 мм
Длина винта - 60 мм
Материал решетки - нержавеющая сталь

A0140S Сифон АНИ ГРОТ 1 1/2"*40 с решеткой 70 мм с гибким прямоугольным переливом мойки



A





A0145 Сифон АНИ ГРОТ 3 1/2"*40 с решеткой 115 мм с жестким прямоугольным переливом мойки



Величина гидрозатвора - 60 мм
 Длина винта - 40 мм
 Материал решетки - нержавеющая сталь

6



A0142	Сифон АНИ ГРОТ 3 1/2"*40 с решеткой 115 мм с жестким круглым переливом мойки.	
A0142S	Сифон АНИ ГРОТ 3 1/2"*40 с решеткой 115 мм с гибким круглым переливом мойки.	
A0145S	Сифон АНИ ГРОТ 3 1/2"*40 с решеткой 115 мм, с гибким прямоугольным переливом мойки	
A0150	Сифон АНИ ГРОТ 3 1/2"*40 с решеткой 115 мм	



A0146 Сифон АНИ ГРОТ 3 1/2"*40 с решеткой 115 мм с двумя отводами для стиральной машины с жестким прямоугольным переливом мойки



Величина гидрозатвора - 60 мм
Длина винта - 40 мм
Материал решетки - нержавеющая сталь

A0146S Сифон АНИ ГРОТ 3 1/2"*40 с решеткой 115 мм с двумя отводами для стиральной машины с гибким прямоугольным переливом мойки





A

A0500 Сифон АНИ ГРОТ 1 1/2"*40 с решеткой 70 мм



Величина гидрозатвора - 60 мм
 Длина винта - 40 мм
 Материал решетки - нержавеющая сталь

A0505	Сифон АНИ ГРОТ 1 1/2"*40 с решеткой 70 мм с гибкой трубой 715 мм 40*40 (K404)	
A0510	Сифон АНИ ГРОТ 1 1/2"*40 с решеткой 70 мм с гибкой трубой 715 мм 40*50 (K405)	
A0515	Сифон АНИ ГРОТ 1 1/2"*40 с решеткой 70 мм с гибкой трубой 761 мм 40*40/50(K406)	



A1000 Сифон АНИ ГРОТ 1 1/2"*40 с решеткой 70 мм с отводом для стиральной машины



Величина гидрозатвора - 60 мм
 Длина винта - 40 мм
 Материал решетки - нержавеющая сталь



A1015	Сифон АНИ ГРОТ 1 1/2"*40 с решеткой 70 мм с отводом для стиральной машины с гибкой трубой 761 мм 40*40/50 (K406)	25
A1020	Сифон АНИ ГРОТ 1 1/2"*40 без выпуска с отводом для стиральной машины	40
A1030	Сифон АНИ ГРОТ 1 1/2"*40 без выпуска с отводом для стиральной машины с гибкой трубой 715 мм 40*50 (K405)	30
A1040S	Сифон АНИ ГРОТ 1 1/2"*40 с решеткой 70 мм с отводом для стиральной машины с гибким прямоугольным переливом	30



A1100

Сифон АНИ ГРОТ 1 1/2"*40 с решеткой 70 мм с двумя отводами для стиральной машины и посудомоечной машины



Величина гидрозатвора - 60 мм
 Длина винта - 40 мм
 Материал решетки - нержавеющая сталь

A1105	Сифон АНИ ГРОТ 1 1/2"*40 с решеткой 70 мм с двумя отводами для стиральной машины, с гибкой трубой 715 мм 40*40 (K404)	30
A1110	Сифон АНИ ГРОТ 1 1/2"*40 с решеткой 70 мм с двумя отводами для стиральной машины, с гибкой трубой 715 мм 40*50 (K405)	25
A1115	Сифон АНИ ГРОТ 1 1/2"*40 с решеткой 70 мм с двумя отводами для стиральной машины, с гибкой трубой 761 мм 40*40/50 (K406)	25



A1040

Сифон АНИ ГРОТ 1 1/2"*40 с решеткой 70 мм с отводом для стиральной машины, с жестким прямоугольным переливом

A





Величина гидрозатвора - 60 мм
Длина винта - 60 мм
Материал решетки - нержавеющая сталь



Сифон АНИ ГРОТ 1 1/2**40 с решеткой 70 мм
с отводом для стиральной машины



Величина гидрозатвора - 60 мм
Длина винта - 40 мм
Материал решетки - нержавеющая сталь

A2005	Сифон АНИ ГРОТ 1 1/2**40 с решеткой 70 мм с отводом для стиральной машины, с гибкой трубой 715 мм 40*40 (K404)	
A2010	Сифон АНИ ГРОТ 1 1/2**40 с решеткой 70 мм с отводом для стиральной машины, с гибкой трубой 715 мм 40*50 (K405)	
A2015	Сифон АНИ ГРОТ 1 1/2**40 с решеткой 70 мм с отводом для стиральной машины, с гибкой трубой 761 мм 40*40/50 (K406)	





A3000 Сифон АНИ ГРОТ 1 1/2"*40 с решеткой 70 мм для двухчашевой кухонной мойки



Величина гидрозатвора - 60 мм
Длина винта - 40 мм
Материал решетки - нержавеющая сталь



A3500	Сифон АНИ ГРОТ 1 1/2"*40 с решеткой 70 мм для двухчашевой кухонной мойки с отводом для стиральной машины,	 20
A4000	Сифон АНИ ГРОТ 1 1/2"*40 с решеткой 70 мм для двухчашевой кухонной мойки с отводом для стиральной машины, разноуровневый	 15
A5000	Сифон АНИ ГРОТ 1 1/2"*40 смещенный	 25



А

A3545 Сифон АНИ ГРОТ 3 1/2"×40 с решеткой 115 мм для двухчашевой кухонной мойки, с отводом для стиральной машины и жестким прямоугольным переливом мойки



Величина гидрозатвора - 60 мм
 Длина винта - 40 мм
 Материал решетки - нержавеющая сталь

5

A3700 Сифон АНИ ГРОТ 3 1/2"×40 с решеткой 115 мм для двухчашевой кухонной мойки, разноуровневый, с отводом для стиральной машины и жестким круглым переливом мойки,



10

A7500

Сифон АНИ ГРОТ 3 1/2"×40 с решеткой 115 мм для двухчашевой кухонной мойки, одноуровневый, смещенный, с отводом для стиральной машины и жестким прямоугольным переливом мойки,



Величина гидрозатвора - 60 мм
 Длина винта - 40 мм
 Материал решетки - нержавеющая сталь

**A7700**

Сифон АНИ ГРОТ 3 1/2"×40 с решеткой 115 мм для двухчашевой кухонной мойки, разноуровневый, смещенный, с отводом для стиральной машины и жестким прямоугольным переливом мойки,

**A7020**

Сифон АНИ ГРОТ 1 1/2"×40 без выпуска для двухчашевой кухонной мойки одноуровневый, смещенный

**A7200**

Сифон АНИ ГРОТ 1 1/2"×40 с решеткой 70 мм для двухчашевой кухонной мойки одноуровневый, с жестким прямоугольным переливом, с отводом для стиральной машины

**A7500S**

Сифон АНИ ГРОТ 3 1/2"×40 с решеткой 115 мм для двухчашевой кухонной мойки одноуровневый, смещенный, с гибким прямоугольным переливом, с отводом для стиральной машины

**A7700S**

Сифон АНИ ГРОТ 3 1/2"×40 с решеткой 115 мм для двухчашевой кухонной мойки разноуровневый, смещенный, с гибким прямоугольным переливом, с отводом для стиральной машины





Сифоны для биде



BD1000 Сифон для биде 1 1/4"*32 с решеткой 65 мм



BD



Величина гидрозатвора - 40...60 мм
Длина винта - 85 мм
Материал решетки - нержавеющая сталь



BD1020

Сифон для биде 1 1/4"*32
без выпуска

15



BD1015**Сифон для биде 1 1/4"×32 с решеткой 65 мм
с гибкой трубой 761 мм 32×32/40 (K307)**

Величина гидрозатвора - 40...60 мм
Длина винта - 85 мм
Материал решетки - нержавеющая сталь

**BD1016****Сифон для биде 1 1/4"×32 с
решеткой 65 мм с гибкой
трубой 761 мм 32×40/50 (K306)**

19

BD

**Сифоны ЮНГ 1 1/4"*32
для умывальников**



BM1000

Сифон ЮНГ 1 1/4"×32
с решеткой 65 мм

BM1003

Сифон ЮНГ 1 1/4"×32 с решеткой 65 мм
с прямой трубой 32 мм и розеткой



BM



22

Величина гидрозатвора – 50 мм
Длина винта – 85 мм
Материал решетки – нержавеющая сталь





BM1005	Сифон ЮНГ 1 1/4"×32 с решеткой 65 мм с гибкой трубой 715 мм 32×32 (K303)	 15
BM1010	Сифон ЮНГ 1 1/4"×32 с решеткой 65 мм с гибкой трубой 715 мм 32×40(K304)	 15
BM1015	Сифон ЮНГ 1 1/4"×32 с решеткой 65 мм с гибкой трубой 761 мм 32×32/40(K307)	 15
BM1016	Сифон ЮНГ 1 1/4"×32 с решеткой 65 мм с гибкой трубой 761 мм 32×40/50(K306)	 15
BM1020	Сифон ЮНГ 1 1/4"×32 без выпуска	 25



BM1300 Сифон ЮНГ 1 1/4**32 с решеткой 65 мм с отводом для стиральной машины



Величина гидрозатвора – 50 мм
Длина винта – 85 мм
Материал решетки – нержавеющая сталь

BM1315	Сифон ЮНГ 1 1/4**32 с решеткой 65 мм с отводом для стиральной машины с гибкой трубой 761 мм 32*32/40 (К307)	
BM1316	Сифон ЮНГ 1 1/4**32 с решеткой 65 мм с отводом для стиральной машины с гибкой трубой 761 мм 32*32/50 (К306)	



**Сифоны АНИ для кухонных
моек и умывальников**



C0100 Сифон АНИ 1 1/2"*40 с решеткой 70 мм



Величина гидрозатвора - 60 мм

Длина винта - 70 мм

26 Материал решетки - нержавеющая сталь

C0104	Сифон АНИ 1 1/2"*40 с решеткой 70 мм с прямой трубой 40 мм и розеткой	 35
C0105	Сифон АНИ 1 1/2"*40 с решеткой 70 мм с гибкой трубой 715 мм 40*40 (K404)	 35
C0110	Сифон АНИ 1 1/2"*40 с решеткой 70 мм с гибкой трубой 715 мм 40*50 (K405)	 35
C0115	Сифон АНИ 1 1/2"*40 с решеткой 70 мм с гибкой трубой 761 мм 40*40*50 (K405)	 30



C0120 Сифон АНИ 1 1/2"*40 без выпуска



Величина гидрозатвора - 60 мм



C0125 Сифон АНИ 1 1/2"*40 без выпуска, с гибкой трубой 715 мм 40*40 (K404)



27

C

C0140 Сифон АНИ 1 1/2**40 с решеткой 70 мм с жестким прямоугольным переливом мойки





C



Величина гидрозатвора - 60 мм
 Длина винта - 60 мм
 Материал решетки - нержавеющая сталь

28

C0140S	Сифон АНИ 1 1/2**40 с решеткой 70 мм с гибким прямоугольным переливом мойки	
C0145	Сифон АНИ 3 1/2**40 с решеткой 115 мм с жестким прямоугольным переливом мойки	
C0147	Сифон АНИ 3 1/2**40 с решеткой 115 мм с жестким круглым переливом мойки и отводом для стиральной машины	





C0300 Сифон АНИ 1 1/2"*40 с решеткой 70 мм с отводом для стиральной машины



Величина гидрозатвора - 60 мм
Длина винта - 70 мм
Материал решетки - нержавеющая сталь



C0305	Сифон АНИ 1 1/2"*40 с решеткой 70 мм с отводом для стиральной машины с гибкой трубой 715 мм 40*40 (K404)	
C0310	Сифон АНИ 1 1/2"*40 с решеткой 70 мм с отводом для стиральной машины с гибкой трубой 715 мм 40*50 (K405)	
C0315	Сифон АНИ 1 1/2"*40 с решеткой 70 мм с отводом для стиральной машины с гибкой трубой 761 мм 40*40/50 (K406)	



C0500 Сифон АНИ 1 1/2"*40 с решеткой 70 мм



Величина гидрозатвора - 60 мм
Длина винта - 60 мм
Материал решетки - нержавеющая сталь

30

C0505	Сифон АНИ 1 1/2"*40 с решеткой 70 мм с гибкой трубой 715 мм 40*40 (К404)	 35
C0510	Сифон АНИ 1 1/2"*40 с решеткой 70 мм с гибкой трубой 715 мм 40*50 (К405)	 35
C0515	Сифон АНИ 1 1/2"*40 с решеткой 70 мм с гибкой трубой 761 мм 40*40/50 (К406)	 30



C1000 Сифон АНИ 1 1/4"*40 с решеткой 65 мм



Величина гидрозатвора - 60 мм
Длина винта - 85 мм
Материал решетки - нержавеющая сталь



C1004	Сифон АНИ 1 1/4"*40 с решеткой 65 мм с прямой трубой 40 мм и розеткой	
C1005	Сифон АНИ 1 1/4"*40 с решеткой 65 мм с гибкой трубой 715 мм 40*40 (K404)	
C1010	Сифон АНИ 1 1/4"*40 с решеткой 65 мм с гибкой трубой 715 мм 40*50 (K404)	
C1015	Сифон АНИ 1 1/4"*40 с решеткой 65 мм с гибкой трубой 761 мм 40*40/50 (K404)	







C1300 Сифон АНИ 1 1/4"×40 с решеткой 65 мм с отводом для стиральной машины



Величина гидрозатвора - 60 мм
 Длина винта - 85 мм
 Материал решетки - нержавеющая сталь







C1304	Сифон АНИ 1 1/4"×40 с решеткой 65 мм с отводом для стиральной машины с прямой трубой 40 мм и розеткой	
C1305	Сифон АНИ 1 1/4"×40 с решеткой 65 мм с отводом для стиральной машины с гибкой трубой 715 мм 40*40 (K404)	
C1310	Сифон АНИ 1 1/4"×40 с решеткой 65 мм с отводом для стиральной машины с гибкой трубой 715 мм 40*50 (K405)	
C1315	Сифон АНИ 1 1/4"×40 с решеткой 65 мм с отводом для стиральной машины с гибкой трубой 761 мм 40*40/50 (K406)	



C2000 Сифон АНИ 1 1/4"*40 с решеткой 65 мм



C2004	Сифон АНИ 1 1/4"*40 с решеткой 65 мм с прямой трубой 40 мм и розеткой	
C2005	Сифон АНИ 1 1/4"*40 с решеткой 65 мм с гибкой трубой 715 мм 40*40 (K404)	
C2010	Сифон АНИ 1 1/4"*40 с решеткой 65 мм с гибкой трубой 715 мм 40*50 (K405)	
C2015	Сифон АНИ 1 1/4"*40 с решеткой 65 мм с гибкой трубой 761 мм 40*40/50 (K406)	



**Сифоны прямоточные
для кухонных моек**



D0100 Сифон АНИ 1 1/2"*40 прямоточный с решеткой 70 мм



D



Величина гидрозатвора - 60 мм
Длина винта - 40 мм
Материал решетки - нержавеющая сталь

36

D0105	Сифон АНИ 1 1/2"*40 с решеткой 70 мм прямоточный, с гибкой трубой 715 мм 40*40 (K404)	 35
D0110	Сифон АНИ 1 1/2"*40 с решеткой 70 мм прямоточный, с гибкой трубой 715 мм 40*50 (K405)	 35
D0115	Сифон АНИ 1 1/2"*40 с решеткой 70 мм прямоточный, с гибкой трубой 761 мм 40*40/50 (K406)	 30





D0145S Сифон АНИ 3 1/2"*40 с решеткой 115 мм прямоточный с гибким переливом мойки



Величина гидрозатвора - 60 мм
Длина винта - 40 мм
Материал решетки - нержавеющая сталь



D0120	Сифон АНИ 1 1/2"*40 прямоточный без выпуска	
D0140	Сифон АНИ 1 1/2"*40 с решеткой 70 мм прямоточный, с жестким прямоугольным переливом мойки	
D0145	Сифон АНИ 1 1/2"*40 с решеткой 115 мм прямоточный, с жестким прямоугольным переливом мойки	



D0500 Сифон АНИ 1 1/2"*40 прямоточный



D



Величина гидрозатвора - 60 мм
Длина винта 40 мм
Материал решетки - нержавеющая сталь



D0505	Сифон АНИ 1 1/2"*40 прямоточный с гибкой трубой 715 мм 40*40	
D0510	Сифон АНИ 1 1/2"*40 прямоточный с гибкой трубой 715 мм 40*50	
D0515	Сифон АНИ 1 1/2"*40 прямоточный с гибкой трубой 761 мм 40*40/50	



D1000 Сифон АНИ 1 1/2"*40 прямоточный с отводом для стиральной машины



Величина гидрозатвора - 60 мм
 Длина винта 40 мм
 Материал решетки - нержавеющая сталь



D1005	Сифон АНИ 1 1/2" * 40 прямоточный с отводом для стиральной машины с гибкой трубой 715 мм 40*40	
D1010	Сифон АНИ 1 1/2" * 40 прямоточный с отводом для стиральной машины с гибкой трубой 715 мм 40*50	
D1015	Сифон АНИ 1 1/2" * 40 прямоточный с отводом для стиральной машины с гибкой трубой 761 мм 40*40/50	
D1020	Сифон АНИ 1 1/2"*40 прямоточный с отводом для стиральной машины без выпуска	
D1040	Сифон АНИ 1 1/2"*40 прямоточный с отводом для стиральной машины с жестким переливом	



D

D2000**Сифон АНИ 1 1/2"*40 прямоточный с отводом стиральной машины****D**

Величина гидрозатвора - 60 мм
 Длина винта 40 мм
 Материал решетки - нержавеющая сталь

40

D2005	Сифон АНИ 1 1/2"*40 прямоточный с отводом для стиральной машины с гибкой трубой 715 мм 40*40	
D2010	Сифон АНИ 1 1/2"*40 прямоточный с отводом для стиральной машины с гибкой трубой 715 мм 40*50	
D2015	Сифон АНИ 1 1/2"*40 прямоточный с отводом для стиральной машины с гибкой трубой 761мм 40*40/50	



D5000 Сифон АНИ 1 1/2" *40 прямоточный смещенный



Величина гидрозатвора - 60 мм
Длина винта 40 мм
Материал решетки - нержавеющая сталь



**Сифоны прямоточные
для умывальников**



DB1015 Сифон АНИ 1 1/4"×32 прямооточный с гибкой трубой 761 мм 32×32/40







DB



Величина гидрозатвора - 40 мм
 Длина винта 85 мм
 Материал решетки - нержавеющая сталь

44



DB1000	Сифон АНИ 1 1/4"×32 прямооточный	 10
DB1003	Сифон АНИ 1 1/4"×32 прямооточный, с розеткой с прямой трубой 32 мм	 15
DB1005	Сифон АНИ 1 1/4"×32 прямооточный с гибкой трубой 715 мм 32×32	 15
DB1010	Сифон АНИ 1 1/4"×32 прямооточный с гибкой трубой 715 мм 32×40	 15
DB1020	Сифон АНИ 1 1/4"×32 прямооточный без выпуска	 15



DB1315 Сифон АНИ 1 1/4"*32 прямоточный с отводом
для стиральной машины, с гибкой трубой 761 мм 32*32/40



Величина гидрозатвора - 40 мм
Длина винта 85 мм
Материал решетки - нержавеющая сталь



DB1300	Сифон АНИ 1 1/4"*32 прямоточный с отводом для стиральной машины.	20
DB1305	Сифон АНИ 1 1/4"*32 прямоточный с отводом для стиральной машины, с гибкой трубой 715 мм 32*32	15
DB1310	Сифон АНИ 1 1/4"*32 прямоточный с отводом для стиральной машины, с гибкой трубой 715 мм 32*40	15



DB2015 Сифон АНИ 1 1/4"×32 прямоточный с гибкой трубой 761 мм 32×32/40





DB



Величина гидрозатвора - 40 мм
Длина винта 70 мм
Материал решетки - нержавеющая сталь



DB2000	Сифон АНИ 1 1/4"×32 прямоточный	
DB2003	Сифон АНИ 1 1/4"×32 прямоточный с прямой трубой 32 мм	
DB2005	Сифон АНИ 1 1/4"×32 прямоточный с гибкой трубой 715 мм 32×32	
DB2010	Сифон АНИ 1 1/4"×32 прямоточный с гибкой трубой 715 мм 32×40	



**Сифоны прямоточные
с разрывом струи**



DR0115 Сифон АНИ 1 1/2" *40 прямоточный с разрывом струи с гибкой трубой 761 мм 40*40/50



DR



48 Величина гидрозатвора - 40 мм



DR0100	Сифон АНИ 1 1/2"*40 прямоточный с разрывом струи	
---------------	--	---



DR5015 Сифон АНИ 1 1/2"×40 прямоточный смещенный с разрывом струи, с гибкой трубой 761 мм 40×40/50



Величина гидрозатвора - 40 мм



DR5000

Сифон АНИ 1 1/2"×40
прямоточный
смещенный
с разрывом струи



DR







Сифоны для писсуаров



U0100 Сифон для писсуара с выходом 40



U0104	Сифон для писсуара с выходом 40 и прямой трубой 40 мм и розеткой	
U0115	Сифон для писсуара с выходом 40, с гибкой трубой 761 мм 40*40/50	





U1003

Сифон для писсуара с выходом 32 и прямой трубой 32 мм и розеткой



Величина гидрозатвора 60 мм

U1000	Сифон для писсуара с выходом 32	
U1016	Сифон для писсуара с выходом 32 и гибкой трубой 761 мм 32*40/50	

U



Гофросифоны



G104 Сифон гофрированный 1 1/2"×40



Длина мин.-макс.: 350-760 мм
Длина винта - 70 мм
Материал решетки - нержавеющая сталь

G105 Сифон гофрированный 1 1/2"×50



Длина мин.-макс.: 350-760 мм
Длина винта - 70 мм
Материал решетки - нержавеющая сталь

G106 Сифон гофрированный 1 1/2"×40 /50



Длина мин.-макс.: 396-806 мм
Длина винта - 70 мм
Материал решетки - нержавеющая сталь

G108 Сифон гофрированный 1 1/2"×40 /50 с отводом для стиральной машины



Длина мин.-макс.: 476 - 886 мм
Длина винта - 70 мм
Материал решетки - нержавеющая сталь

G

G114 Сифон гофрированный удлиненный, 1 1/2"*40



Длина мин.-макс.: 525 - 1355 мм
Длина винта - 70 мм
Материл решетки - нержавеющая сталь

G115 Сифон гофрированный удлиненный, 1 1/2"*50



Длина мин.-макс.: 525 - 1355 мм
Длина винта - 70 мм
Материл решетки - нержавеющая сталь

G116 Сифон гофрированный удлиненный, 1 1/2"*40/50



Длина мин.-макс.: 571 - 1401 мм
Длина винта - 70 мм
Материл решетки - нержавеющая сталь

G118 Сифон гофрированный удлиненный, 1 1/2"*40 с отводом для стиральной машины



Длина мин.-макс.: 648 - 1488 мм
Длина винта - 70 мм
Материл решетки - нержавеющая сталь

G204 Сифон гофрированный 1 1/4"×40



Длина мин.-макс.: 345 - 755 мм
Длина винта - 85 мм
Материал решетки - нержавеющая сталь

G205 Сифон гофрированный 1 1/4"×50



Длина мин.-макс.: 345-755 мм
Длина винта - 85 мм
Материал решетки - нержавеющая сталь

G206 Сифон гофрированный 1 1/4"×40/50



Длина мин.-макс.: 391- 801 мм
Длина винта - 85 мм
Материал решетки - нержавеющая сталь

G207 Сифон гофрированный 1 1/4"×32/40



Длина мин.-макс.: 391-801 мм
Длина винта - 85 мм
Материал решетки - нержавеющая сталь

G214 Сифон гофрированный удлиненный, 1 1/4" * 40



Длина мин.-макс.: 520 - 1350 мм
Длина винта - 85 мм
Материал решетки - нержавеющая сталь

G215 Сифон гофрированный удлиненный, 1 1/4" * 50



Длина мин.-макс.: 520-1350 мм
Длина винта - 85 мм
Материал решетки - нержавеющая сталь

G216 Сифон гофрированный удлиненный, 1 1/4" * 40/50



Длина мин.-макс.: 566 - 1396 мм
Длина винта - 85 мм
Материал решетки - нержавеющая сталь

G217 Сифон гофрированный удлиненный, 1 1/4" * 32/40



Длина мин.-макс.: 566 - 1396 мм
Длина винта - 85 мм
Материал решетки - нержавеющая сталь

G706 Сифон гофрированный 1 1/2"*40/50



Длина мин.-макс.: 396 - 806 мм

Длина винта - 85 мм

Материал решетки - нержавеющая сталь



60

G716 Сифон гофрированный 1 1/2"*40/50 удлинненный



Длина мин.-макс.: 571 - 1401 мм

Длина винта - 85 мм

Материал решетки - нержавеющая сталь



G

Гибкие трубы

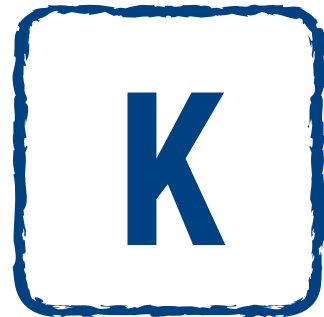

K104 Гибкая труба 1 1/2"*40



64 Длина мин.-макс.: 320-730 мм

K105 Гибкая труба 1 1/2"*50



Длина мин.-макс.: 320-730 мм

K106 Гибкая труба 1 1/2"*40/50



Длина мин.-макс.: 366-776 мм

K114 Гибкая труба 1 1/2"*40,
удлиненная



Длина мин.-макс.: 495-1325 мм

K115 Гибкая труба 1 1/2"×50,
удлиненная



Длина мин.-макс.: 495-1325 мм

K116 Гибкая труба 1 1/2"×40/50,
удлиненная



Длина мин.-макс.: 541-1371 мм

K203 Гибкая труба 1 1/4"×32



Длина мин.-макс.: 320-730 мм

K204 Гибкая труба 1 1/4"×40



Длина мин.-макс.: 320-730 мм

K205 Гибкая труба 1 1/4"*50



66

Длина мин.-макс.: 320-730 мм

K206 Гибкая труба 1 1/4"*40/50



Длина мин.-макс.: 366-776 мм

K207 Гибкая труба 1 1/4"*32/40



Длина мин.-макс.: 541-1371 мм

K213 Гибкая труба 1 1/4"*32
удлиненная



Длина мин.-макс.: 495-1325 мм

К

K214 Гибкая труба 1 1/4"×40,
удлиненная



Длина мин.-макс.: 495-1325 мм

K215 Гибкая труба 1 1/4"×50,
удлиненная



Длина мин.-макс.: 495-1325 мм

K216 Гибкая труба 1 1/4"×40/50,
удлиненная



Длина мин.-макс.: 541-1371 мм

K217 Гибкая труба 1 1/4"×32/40,
удлиненная



Длина мин.-макс.: 541-1371 мм

К304 Гибкая труба 32*40



68 Длина мин.-макс.: 305-715 мм

К306 Гибкая труба 32*40/50



Длина мин.-макс.: 351-761 мм

К307 Гибкая труба 32*32/40



Длина мин.-макс.: 351- 761 мм

К404 Гибкая труба 40*40



Длина мин.-макс.: 305-715 мм

K405 Гибкая труба 40*50



Длина мин.-макс.: 305-715 мм

K406 Гибкая труба 40*40/50



Длина мин.-макс.: 351-761 мм

K407 Гибкая труба 40*32/40



Длина мин.-макс.: 351-761 мм

K435 Гибкая труба 40*50



Длина мин.-макс.: 225-415 мм

K711 Удлинитель гибкий для унитаза 110 мм



70 Длина мин. - макс.: 250 - 450 мм

K712 Удлинитель гибкий для унитаза 110 мм, угол 90°



Длина мин. - макс.: 250 - 450 мм

K718 Удлинитель гибкий для унитаза 110 мм



Длина мин. - макс.: 250 - 450 мм

K719 Удлинитель гибкий для унитаза 110 мм, угол 90°



Длина мин. - макс.: 250 - 450 мм



K721 Удлинитель гибкий для унитаза 110 мм



Длина мин. - макс.: 300 - 750 мм

K722 Удлинитель гибкий для унитаза 110 мм, угол 90°



Длина мин. - макс.: 300 - 750 мм

K728 Удлинитель гибкий для унитаза 110 мм



Длина мин. - макс.: 300 - 750 мм

K729 Удлинитель гибкий для унитаза 110 мм, угол 90°



Длина мин. - макс.: 300 - 750 мм

K731 Удлинитель гибкий для унитаза, 110 мм



72 Длина мин. - макс.: 350 - 950 мм

K732 Удлинитель гибкий для унитаза, 110 мм, угол 90°



Длина мин. - макс.: 350 - 950 мм

K738 Удлинитель гибкий для унитаза, 110 мм



Длина мин. - макс.: 350 - 950 мм

K739 Удлинитель гибкий для унитаза, 110 мм, угол 90°



Длина мин. - макс.: 350 - 950 мм

K821

Удлинитель гибкий для унитаза, выпуск 110 мм



Длина мин. - макс.: 212 - 320 мм

K828

Удлинитель гибкий для унитаза, выпуск 110 мм



Длина мин. - макс.: 231 - 500 мм

K921

Удлинитель гибкий для унитаза, армированный, выпуск 110 мм



Длина мин.-макс.: 260-560 мм

K928

Удлинитель гибкий для унитаза, армированный, выпуск 110 мм



Длина мин. - макс.: 231 - 500 мм

K518 Удлинитель гибкий для унитаза, армированный, обратного сжатия

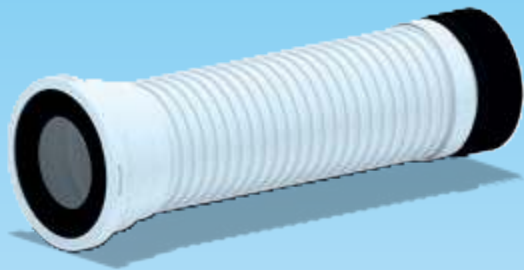

Длина мин. - макс. : 180мм-440 мм

K528 Удлинитель гибкий для унитаза, армированный, обратного сжатия

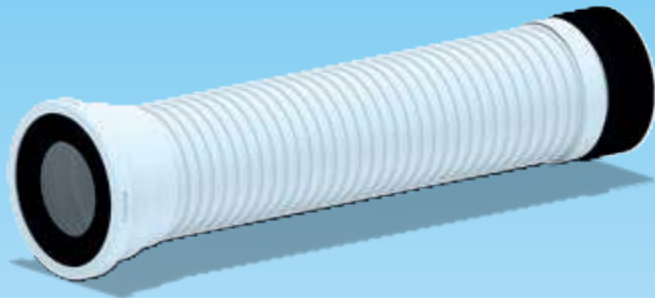

Длина мин. - макс. : 280мм-540 мм



Наборы для кухонной мойки

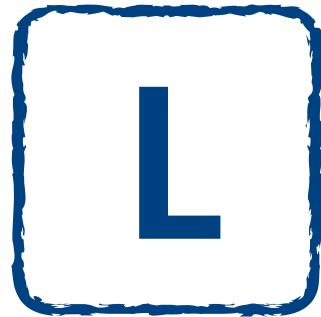

L0100 Набор для двойного сифона без выпуска

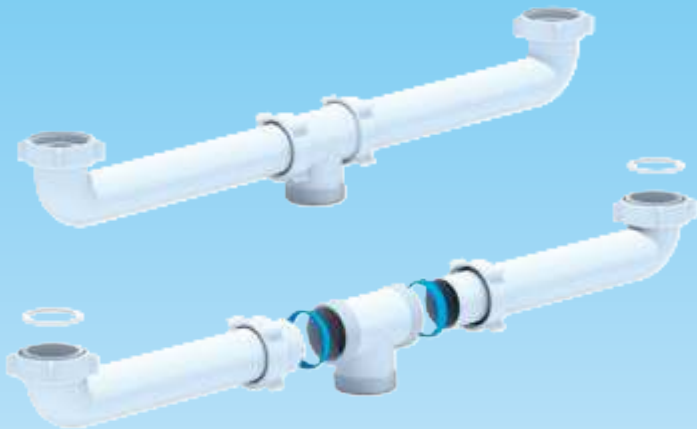

76 Габаритные размеры 100 x 600 x 66



L0105

Набор для двойного сифона с переливом

20



L0115 Набор для двойного сифона с выпуском 3 1/2" с гибким переливом



Габаритные размеры 100 x 600 x 66



L

L0500 Набор для двойного универсального сифона, диапазон изменения 240 мм, без выпуска

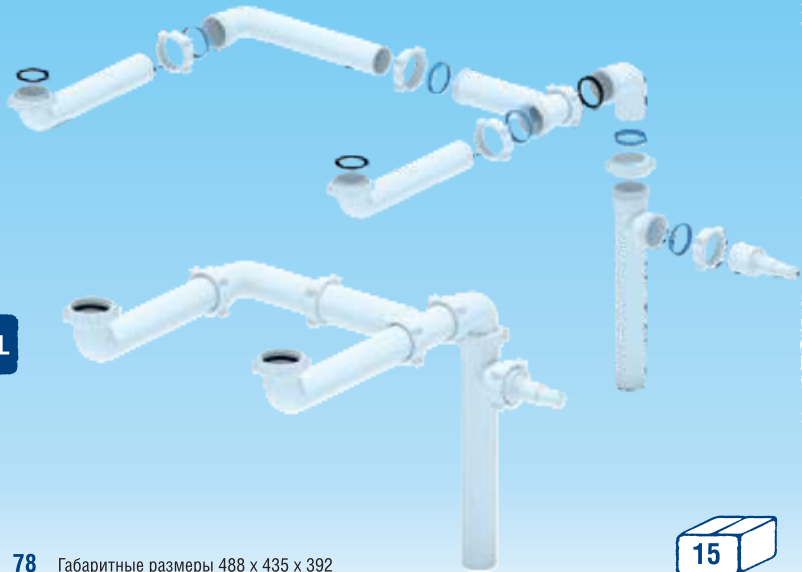

L0505

Набор для двойного универсального разноуровневого сифона 240 мм с переливом

15

78 Габаритные размеры 488 x 435 x 392



L0515 Набор для двойного универсального сифона, диапазон изменения 240 мм, с выпуском 3 1/2 и с гибким переливом



Габаритные размеры 488 x 435 x 392



L1000

Набор для двойного универсального сифона, диапазон изменения 600 мм, без выпуска, разноуровневый



80 Габаритные размеры без перелива 66 x 700 x 440



L1005

Набор для двойного универсального сифона, диапазон изменения 600 мм, выпуск 1 1/2, разноуровневый с гибким переливом



L1015 Набор для двойного универсального сифона, диапазон изменения 600 мм, с выпуском 3 1/2", с гибким переливом





Габаритные размеры без перелива 66 x 700 x 440



L5005 Отводная труба 80



L5010	Отводная труба 230	
L5015	Отводная труба с отводом для стиральной машины	



Аксессуары



M020

Прокладка плоская 1 1/4"



M022

Прокладка плоская 1 1/2"



M025

Прокладка коническая 25 мм



M032

Прокладка коническая 32 мм



M040

Прокладка коническая 40 мм



M065

Прокладка плоская под горловину, D65x48x2



M080

Прокладка «Бабочка»



M090

Прокладка для сифона АНИ 1 1/2 x 40



M100

Выпуск 1 1/2" с
нержавеющей сеткой

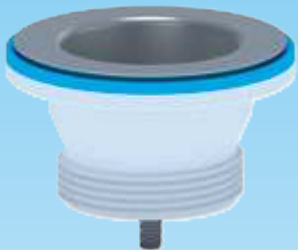

M105

Выпуск 1 1/2" с пробкой,
с нержавеющей сеткой



M200

Выпуск 1 1/4" с
нержавеющей сеткой



M205

Выпуск 1 1/4" с пробкой,
с нержавеющей сеткой



M300

Пробка для сифона 1 1/2"



M400

Пробка для сифона 1 1/4"



M250

Выпуск 3 1/2" с
нержавеющей сеткой



M406

Гайка винта сифона М6



M425

Гайка накидная 1"



M432

Гайка накидная 1 1/4"
диаметр 32 мм



M440

Гайка накидная 1 1/2"
диаметр 40 мм



M6100

Винт для сифона M6 x 85



M670

Винт для сифона M6 x 70



M660

Винт для сифона M6 x 60



M640

Винт для сифона M6 x 40



M110

Отвод для стиральной машины 1 1/2" x 1 1/2"



M220

Отвод для стиральной машины 1 1/4" x 32



M230

Отвод для стиральной машины 1 1/4" x 32



M120

Отвод для стиральной машины 1 1/2" x 32



M140

Отвод для стиральной машины 1 1/2" x 40



M150

Отвод для стиральной машины 40 x 40



M500

Минисифон для стиральной машины



M160

Отвод для стиральной машины 40



M445

Переходная трубка 45° 40x50



M

M450

Переходная трубка 40x50



M700

Уголок двойного сифона с фланцем



M710

Уголок двойного сифона с резьбой



Переливы





N105 Жесткий перелив АНИ для мойки 1 1/2" с прямоугольным вертикальным корпусом



Габаритные размеры без перелива 103 x 66 x 74.
 Материал решетки - нержавеющая сталь



N110	Перелив АНИ для мойки 1 1/2" с прямоугольным горизонтальным корпусом	
N115	Перелив АНИ для мойки 1 1/2" с круглым горизонтальным корпусом	
N120	Жесткий перелив АНИ для мойки 1 1/2" с круглым вертикальным корпусом	





N305 Жесткий перелив АНИ для мойки 3 1/2" с прямоугольным вертикальным корпусом



Габаритные размеры без перелива 140 x 118 x 65
Материал решетки - нержавеющая сталь



N310	Гибкий перелив АНИ для мойки 3 1/2" с прямоугольным горизонтальным корпусом	
N320	Жесткий перелив АНИ для мойки 3 1/2" с круглым вертикальным корпусом	



N

N105S Гибкий перелив АНИ для мойки 1 1/2" с прямоугольным вертикальным корпусом



N

96

Габаритные размеры без перелива 140 x 118 x 65



N120S Гибкий перелив АНИ для мойки 1 1/2" с круглым вертикальным корпусом



N305S Гибкий перелив АНИ для мойки 3 1/2" с прямоугольным вертикальным корпусом



Габаритные размеры без перелива 140 x 118 x 65
Материал решетки - нержавеющая сталь



N320S Гибкий перелив АНИ для керамической мойки 3 1/2" с круглым вертикальным корпусом



N420SR1 Адаптерное кольцо с круглым вертикальным переливом 22 мм



N420SR2

Адаптерное кольцо
с круглым вертикальным
переливом 27 мм

15

N

15







Сифоны

для душевых поддонов и ванн



E000 Сифон АНИ плоский для ванны 1 1/2"x40, без выпуска



E



Величина гидрозатвора - 50 мм

102 Обозначение h - монтажная высота



E010	Сифон АНИ плоский для душевого поддона 1 1/2"x40, h 111 мм, с решеткой 70 мм	
E015	Сифон АНИ плоский для душевого поддона 1 1/2"x40, h 111 мм, с решеткой 70 мм, с гибкой трубой 415мм 40*50 (K435)	





E100 Сифон АНИ прямоточный для ванны 1 1/2"x40, без выпуска



Величина гидрозатвора - 35 мм
Обозначение **h** - монтажная высота



E110	Сифон АНИ прямоточный для душевого поддона 1 1/2"x40, h 124 мм, с решеткой 70 мм	
E115	Сифон АНИ прямоточный для душевого поддона 1 1/2"x40, h 124 мм, с решеткой 70 мм, с гибкой трубой 415 мм 40*50 (K435)	



E200 Сифон АНИ регулируемый для ванны 1 1/2"x40, без выпуска



E



104 Величина гидрозатора - 47-57 мм
Обозначение h - монтажная высота

E210	Сифон АНИ регулируемый для душевого поддона 1 1/2"x40, h 123 мм, с решеткой 70 мм	
E215	Сифон АНИ регулируемый для душевого поддона 1 1/2"x40, h 123 мм, с решеткой 70 мм, с гибкой трубой 415 мм 40*50 (K435)	



E600 Сифон АНИ БРИГ для ванны 1 1/2"x40 , без выпуска

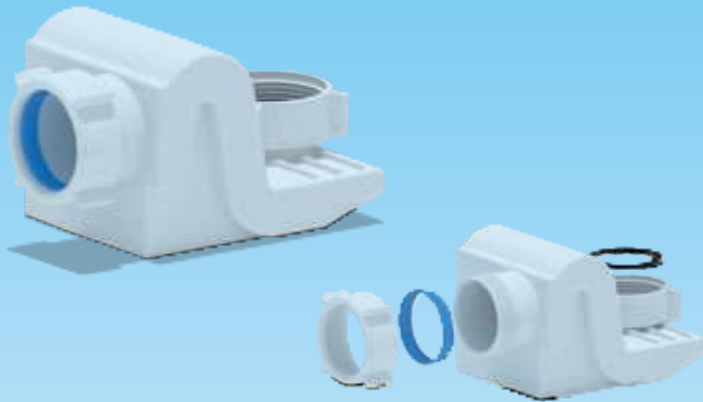

Величина гидрозатвора - 46 мм
Обозначение h - монтажная высота



E615

Сифон АНИ БРИГ для душевого поддона 1 1/2"x40, h 93 мм, с решеткой 70 мм, с гибкой трубой 415мм 40*50 (K435)



105

E

E325C Сифон для душевого поддона $\varnothing 90$ мм, h 71 мм, с гибкой трубой 415 мм 40*50 (K435), крышка хром

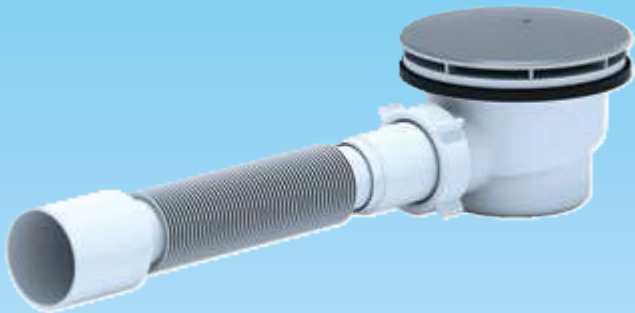

E



106

Величина гидрозатвора - 40 мм
Обозначение h - монтажная высота



E320C	Сифон для душевого поддона $\varnothing 90$ мм, h 71 мм, крышка хром	
E321C	Сифон для душевого поддона $\varnothing 90$ мм, h 71 мм, с переходной трубкой 45° 40*50 (M445), крышка хром	





E350C

Сифон для душевого поддона $\varnothing 90$ мм *40, h 59 мм, крышка хром



Величина гидрозатвора - 33 мм
Обозначение h - монтажная высота



E351C	Сифон для душевого поддона $\varnothing 90$ мм *40, h 59 мм, с переходной трубкой 45° 40*50 (M445), крышка хром	
E355C	Сифон для душевого поддона $\varnothing 90$ мм *40, h 59 мм, с гибкой трубой 415 мм 40*50 (K435)	



E410C

Сифон для душевого поддона $\varnothing 50$ мм *40,
h 79 мм, крышка хром



E



E411C

Сифон для душевого поддона
 $\varnothing 50$ мм *40, h 79 мм, с переходной
трубкой 45° 40*50 (M445),
крышка хром



E415C

Сифон для душевого поддона
 $\varnothing 50$ мм *40, h 79 мм, с гибкой
трубой 415 мм 40*50 (K435)



108

Величина гидрозатвора - 50 мм
Обозначение h - монтажная высота



E410CLS

Сифон для душевого поддона $\varnothing 50/60$ мм*40, h 79 мм, клик-клак, сетка



Величина гидрозатвора - 50 мм
Обозначение h - монтажная высота



E410CL	Сифон для душевого поддона $\varnothing 50/60$ мм*40, h 79 мм, клик-клак	
E411CL	Сифон для душевого поддона $\varnothing 50/60$ мм*40, h 79 мм, с переходной трубкой 45° 40*50 (M445), клик-клак	
E411CLS	Сифон для душевого поддона $\varnothing 50/60$ мм*40, h 79 мм, с переходной трубкой 45° 40*50 (M445), клик-клак, сетка	
E415CL	Сифон для душевого поддона $\varnothing 50/60$ мм*40, h 79 мм, с гибкой трубой 415 мм 40*50 (K435), клик-клак	
E415CLS	Сифон для душевого поддона $\varnothing 50/60$ мм*40, h 79 мм, с гибкой трубой 415 мм 40*50 (K435), клик-клак, сетка	



E410CLG

Сифон для душевого поддона $\varnothing 50/60$ мм*40, h 79 мм, клик-клак, грибок

E



110

Величина гидрозатвора - 50 мм
Обозначение h - монтажная высота

E410CLGS

Сифон для душевого поддона $\varnothing 50/60$ мм*40, h 79 мм, клик-клак, грибок, сетка



E411CLG

Сифон для душевого поддона $\varnothing 50/60$ мм*40, h 79 мм, с переходной трубкой 45° 40*50 (M445), клик-клак



E411CLGS

Сифон для душевого поддона $\varnothing 50/60$ мм*40, h 79 мм, с переходной трубкой 45° 40*50 (M445), клик-клак, грибок, сетка



E415CLG

Сифон для душевого поддона $\varnothing 50/60$ мм*40, h 79 мм, с гибкой трубой 415 мм 40*50 (K435), клик-клак, грибок



E415CLGS

Сифон для душевого поддона $\varnothing 50/60$ мм*40, h 79 мм, с гибкой трубой 415 мм 40*50 (K435), клик-клак, грибок, сетка



E450C Сифон для душевого поддона $\varnothing 50$ мм*40, h 59 мм, крышка хром



Величина гидрозатвора - 33 мм
Обозначение h - монтажная высота



E451C	Сифон для душевого поддона $\varnothing 50$ мм*40, h 59 мм, с переходной трубкой 45° 40*50 (M445), крышка хром	
E455C	Сифон для душевого поддона $\varnothing 50/60$ мм*40, h 59 мм, с гибкой трубой 415 мм 40*50 (K435), крышка хром	



E450CLS

Сифон для душевого поддона $\varnothing 50/60$ мм*40, h 59 мм, клик-клак, сетка

E



112

Величина гидрозатвора - 33 мм
Обозначение h - монтажная высота

E450CL	Сифон для душевого поддона $\varnothing 50/60$ мм*40, h 59 мм, клик-клак	
E451CL	Сифон для душевого поддона $\varnothing 50/60$ мм*40, h 59 мм, с переходной трубкой 45° 40*50 (M445), клик-клак	
E451CLS	Сифон для душевого поддона $\varnothing 50/60$ мм*40, h 59 мм, с переходной трубкой 45° 40*50 (M445), клик-клак, сетка	
E455CL	Сифон для душевого поддона $\varnothing 50/60$ мм*40, h 59 мм, с гибкой трубой 415 мм 40*50 (K435), клик-клак	
E455CLS	Сифон для душевого поддона $\varnothing 50/60$ мм*40, h 59 мм, с гибкой трубой 415 мм 40*50 (K435), клик-клак, сетка	



E450CLGS Сифон для душевого поддона $\varnothing 50/60$ мм*40, h 59 мм, клик-клак, грибок, сетка



Величина гидрозатвора - 33 мм
Обозначение h - монтажная высота



E450CLG	Сифон для душевого поддона $\varnothing 50/60$ мм*40, h 59 мм, клик-клак, грибок	
E451CLG	Сифон для душевого поддона $\varnothing 50/60$ мм*40, h 59 мм, с переходной трубкой 45° 40*50 (M445), клик-клак, грибок	
E451CLGS	Сифон для душевого поддона $\varnothing 50/60$ мм*40, h 59 мм, с переходной трубкой 45° 40*50 (M445), клик-клак, грибок, сетка	
E455CLG	Сифон для душевого поддона $\varnothing 50/60$ мм*40, h 59 мм, с гибкой трубой 415 мм 40*50 (K435), клик-клак, грибок	
E455CLGS	Сифон для душевого поддона $\varnothing 50/60$ мм*40, h 59 мм, с гибкой трубой 415 мм 40*50 (K435), клик-клак, грибок, сетка	

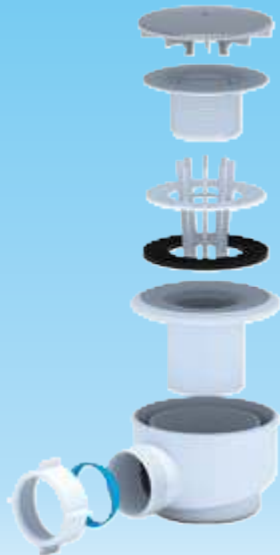

E510C**Сифон для душевого поддона $\varnothing 60$ мм*40, h 79 мм,
крышка хром**

114

Величина гидрозатвора - 50 мм
Обозначение h - монтажная высота



E511C	Сифон для душевого поддона $\varnothing 60$ мм*40, h 79 мм, с переходной трубкой 45° 40*50 (M445), крышка хром	10
E515C	Сифон для душевого поддона $\varnothing 60$ мм*40, h 79 мм, с гибкой трубой 415 мм 40*50 (K435)	8





E550C Сифон для душевого поддона $\varnothing 60$ мм*40, h 59 мм, крышка хром



Величина гидрозатвора - 33 мм
Обозначение h - монтажная высота



E551C	Сифон для душевого поддона $\varnothing 60$ мм*40, h 59 мм, с переходной трубкой 45° 40*50 (M445), крышка хром	
E555C	Сифон для душевого поддона $\varnothing 60$ мм*40, h 59 мм, с гибкой трубой 415 мм 40*50 (K435)	



E050 Сифон АНИ плоский для ванны 1 1/2"x40, h 111 мм, с решеткой 70 мм и переливом



E



Величина гидрозатвора - 50 мм
Длина винта - 50 мм
Обозначение h - монтажная высота

116

E051	Сифон АНИ плоский для ванны 1 1/2"x40, h 111 мм, с решеткой 70 мм, переливом, с переходной трубкой 45° 40*50 (M445)	
E055	Сифон АНИ плоский для ванны 1 1/2"x40, h 111 мм, с решеткой 70 мм, переливом, с гибкой трубой 415 мм 40*50 (K435)	



E150 Сифон АНИ прямоточный для ванны 1 1/2"x40, h 124 мм, с решеткой 70 мм и переливом



Величина гидрозатвора - 32 мм
Длина винта - 50 мм
Обозначение h - монтажная высота



E151	Сифон АНИ прямоточный для ванны 1 1/2"x40, h 124 мм, с решеткой 70 мм, переливом, с переходной трубкой 45° 40*50 (M445)	30
E155	Сифон АНИ прямоточный для ванны 1 1/2"x40, h 124 мм, с решеткой 70 мм, переливом, с гибкой трубой 415 мм 40*50 (K435)	30



E250 Сифон АНИ регулируемый для ванны 1 1/2"x40, h 123 мм, с решеткой 70 мм и переливом





E



118

Величина гидрозатвора - 52 мм
Длина винта - 50 мм
Обозначение h - монтажная высота



E251	Сифон АНИ регулируемый для ванны 1 1/2"x40, h 123 мм, с решеткой 70 мм, переливом, с переходной трубкой 45° 40*50 (M445)	
E255	Сифон АНИ регулируемый для ванны 1 1/2"x40, h 123 мм, с решеткой 70 мм, переливом, с гибкой трубой 415 мм 40*50 (K435)	





E650 Сифон АНИ БРИГ для ванны 1 1/2"x40, h 93 мм, с решеткой 70 мм и переливом



Величина гидрозатвора - 46 мм
Длина винта - 50 мм
Обозначение h - монтажная высота



E651	Сифон АНИ БРИГ для ванны 1 1/2"x40, h 93 мм, с решеткой 70 мм, переливом, с переходной трубкой 45° 40*50 (M445)	
E655	Сифон АНИ БРИГ для ванны 1 1/2"x40, h 93 мм, с решеткой 70 мм, переливом, с гибкой трубой 415 мм 40*50 (K435)	



EM301 Перелив полуавтомат для ванны, трос 560 мм, ручка металл, без сифона

E



120

Обозначение h - монтажная высота



EM401

Перелив полуавтомат для ванны, трос 560 мм, ручка хромированная, без сифона

15

EM501

Перелив полуавтомат для ванны, трос 560 мм, ручка белая пластиковая, без сифона

15





EM311 Перелив полуавтомат с сифоном прямоточным для ванны, h 132 мм, трос 560 мм, ручка металл, с переходной трубкой 45° 40*50 (M445)



Обозначение h - монтажная высота

E

EM411	Перелив полуавтомат с сифоном прямоточным для ванны, h 132 мм, трос 560 мм, ручка хромированная, с переходной трубкой 45° 40*50 (M445)	
EM511	Перелив полуавтомат с сифоном прямоточным для ванны, h 132 мм, трос 560 мм, ручка белая пластиковая, с переходной трубкой 45° 40*50 (M445)	



EM321

Перелив полуавтомат с сифоном регулируемым для ванны, h 131 мм, трос 560 мм, ручка металл, с переходной трубкой 45° 40*50 (M445)





122



Обозначение h - монтажная высота







EM421	Перелив полуавтомат с сифоном регулируемым для ванны, h 131 мм, трос 560 мм, ручка хромированная, с переходной трубкой 45° 40*50 (M445)	
EM521	Перелив полуавтомат с сифоном регулируемым для ванны, h 131 мм, трос 560 мм, ручка белая пластиковая, с переходной трубкой 45° 40*50 (M445)	



EM601 Перелив полуавтомат с сифоном плоским для ванны, h 119 мм, трос 560 мм, ручка металл, с гибкой трубой 415 мм 40*50 (K435)



Обозначение h - монтажная высота

EM602	Перелив полуавтомат с сифоном плоским, h 119 мм, трос 760 мм, ручка металл, с гибкой трубой 415 мм 40*50 (K435)	
EM603	Перелив полуавтомат с сифоном плоским, h 119 мм, трос 1060 мм, ручка металл, с гибкой трубой 415 мм 40*50 (K435)	
EM701	Перелив полуавтомат с сифоном плоским, h 119 мм, трос 560 мм, ручка хромированная, с гибкой трубой 415 мм 40*50 (K435)	
EM702	Перелив полуавтомат с сифоном плоским, h 119 мм, трос 760 мм, ручка хромированная, с гибкой трубой 415 мм 40*50 (K435)	



EM361

**Перелив полуавтомат с сифоном БРИГ для ванны, h 100 мм, трос 560 мм,
ручка металл, с переходной трубкой 45° 40*50 (M445)**



Е

124



Обозначение h - монтажная высота



EC055

Сифон АНИ плоский для ванны, h 130 мм, с выпуском клик-клак и переливом, с гибкой трубой 415 мм 40*50 (K435)



Величина гидрозатвора - 50 мм
Обозначение h - монтажная высота

E

EC055S	Сифон АНИ плоский для ванны, h 130 мм, с выпуском клик-клак и переливом, с гибкой трубой 415 мм 40*50 (K435)	
---------------	--	---



125

EC055G Сифон АНИ плоский для ванны, h 130 мм, с выпуском клик-клак (грибок) и переливом, с гибкой трубой 415 мм 40*50 (K435)



Е



EC055GS

Сифон АНИ плоский для ванны,
h 130 мм, с выпуском клик-клак
(грибок, сетка) и переливом, с гибкой
трубой 415 мм 40*50 (K435)

15

126

Величина гидрозатвора - 50 мм
Обозначение h - монтажная высота

15



EC155 Сифон АНИ прямоточный для ванны, h 140 мм, с выпуском клик-клак и переливом, с гибкой трубой 415 мм 40*50 (K435)

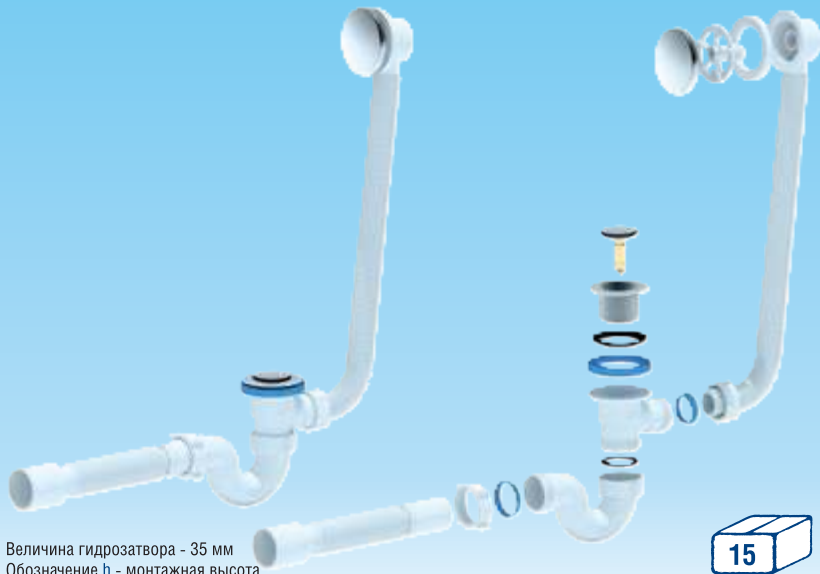

Величина гидрозатвора - 35 мм
Обозначение h - монтажная высота



EC155S

Сифон АНИ прямоточный для ванны, h 140 мм, с выпуском клик-клак (сетка) и переливом, с гибкой трубой 415 мм 40*50 (K435)



EC155G

Сифон АНИ прямоточный для ванны, h 140 мм,
с выпуском клик-клак (грибок) и переливом,
с гибкой трубой 415 мм 40*50 (K435)



Е



128

Величина гидрозатвора - 35 мм
Обозначение h - монтажная высота



EC155GS

Сифон АНИ прямоточный для ванны,
h 140 мм, с выпуском клик-клак
(грибок, сетка) и переливом, с гибкой
трубой 415 мм 40*50 (K435)



EC255

Сифон АНИ регулируемый для ванны, h 140 мм,
с выпуском клик-клак и переливом, с гибкой трубой
415 мм 40*50 (K435)



Величина гидрозатвора - 47...57 мм
Обозначение h - монтажная высота



EC255S

Сифон АНИ регулируемый для ванны,
h 140 мм, с выпуском клик-клак (сетка)
и переливом, с гибкой трубой
415 мм 40*50 (K435)



129

EC255G Сифон АНИ регулируемый для ванны, h 140 мм, с выпуском клик-клак (грибок) и переливом, с гибкой трубой 415 мм 40*50 (K435)



130

Величина гидрозатвора - 47...57 мм
Обозначение h - монтажная высота



EC255GS

Сифон АНИ регулируемый для, ванны, h 140 мм, с выпуском клик-клак (грибок, сетка) и переливом, с гибкой трубой 415 мм 40*50 (K435)



EC655

Сифон АНИ БРИГ для ванны, h 109 мм, с выпуском клик-клак и переливом, с гибкой трубой 415 мм 40*50 (K435)



Величина гидрозатвора - 46 мм
Обозначение h - монтажная высота



EC655S

Сифон АНИ БРИГ для ванны, h 109 мм, с выпуском клик-клак (сетка) и переливом, с гибкой трубой 415 мм 40*50 (K435)



131

E

EC655G Сифон АНИ БРИГ для ванны, h 109 мм, с выпуском клик-клак (грибок) и переливом, с гибкой трубой 415 мм 40*50 (K435)



Е



132

Величина гидрозатвора - 46 мм
Обозначение h - монтажная высота



EC655GS

Сифон АНИ БРИГ для ванны, h 109 мм, с выпуском клик-клак (грибок, сетка) и переливом, с гибкой трубой 415 мм 40*50 (K435)



Трапы с гидрозатвором



TA5102 Трап горизонтальный нерегулируемый,
с отводом 50 мм, с нержавеющей
решеткой 10 x 10 см

TA5104 Трап горизонтальный нерегулируемый,
с отводом 50 мм, с пластиковой
решеткой 10 x 10 см



ТА



134

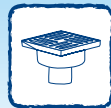

TA5202 Трап вертикальный нерегулируемый,
с отводом 50 мм, с нержавеющей
решеткой 10 x 10 см



TA5204 Трап вертикальный нерегулируемый,
с отводом 50 мм, с пластиковой
решеткой 10 x 10 см

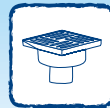

TA5110 Трап горизонтальный нерегулируемый
с отводом 50 мм, с пластиковой
решетка 150x150 мм

TA5112 Трап горизонтальный нерегулируемый
с отводом 50 мм, с нержавеющей
решеткой 150x150 мм



ТА



136

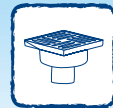

TA5210 Трап вертикальный нерегулируемый
с отводом 50 мм, с пластиковой
решеткой 150x150 мм



TA5212 Трап вертикальный нерегулируемый
с отводом 50 мм, с нержавеющей
решеткой 150x150 мм

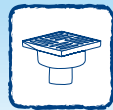

TA5602 Трап горизонтальный регулируемый
с отводом 50 мм, с нержавеющей
решеткой 100x100 мм



138

TA5604 Трап горизонтальный регулируемый
с отводом 50 мм, с пластиковой
решеткой 100x100 мм

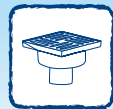

TA5610 Трап горизонтальный регулируемый
с отводом 50 мм, с пластиковой
решеткой 150x150 мм



TA5612 Трап горизонтальный регулируемый
с отводом 50 мм, с нержавеющей
решеткой 150x150 мм

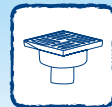

TA5614 Трап горизонтальный регулируемый
с отводом 50 мм, с нержавеющей
решеткой 120x120 мм



ТА

140



TA5616 Трап горизонтальный регулируемый
с отводом 50 мм, с чугунной
решеткой 150x150 мм



TA5702 Трап вертикальный регулируемый
с отводом 50 мм, с нержавеющей
решеткой 100x100 мм



TA5704 Трап вертикальный регулируемый
с отводом 50 мм, с пластиковой
решеткой 100x100 мм

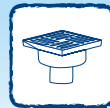

141

ТА

TA5710 Трап вертикальный регулируемый
с отводом 50 мм, с пластиковой
решеткой 150x150 мм



ТА

142



TA5712 Трап вертикальный регулируемый
с отводом 50 мм, с нержавеющей
решеткой 150x150 мм

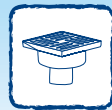

TA5714 Трап вертикальный регулируемый
с отводом 50 мм, с нержавеющей
решеткой 120x120 мм



TA5716 Трап вертикальный регулируемый
с отводом 50 мм, с чугунной
решеткой 150x150 мм

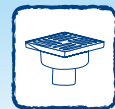
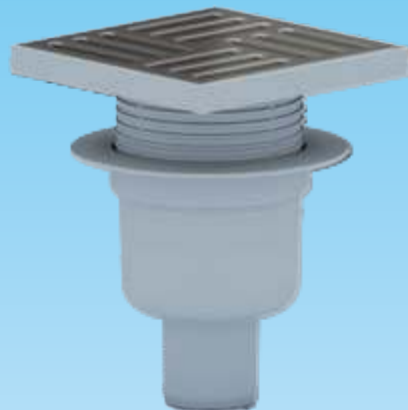

TA1110 Трап горизонтальный нерегулируемый
с отводом 110 мм, с пластиковой
решеткой 150x150 мм

TA1112 Трап горизонтальный нерегулируемый
с отводом 110 мм, с нержавеющей
решеткой 150x150 мм



ТА



144



TA1116 Трап горизонтальный нерегулируемый,
с отводом 110 мм, с чугунной
решеткой 15 x 15 см

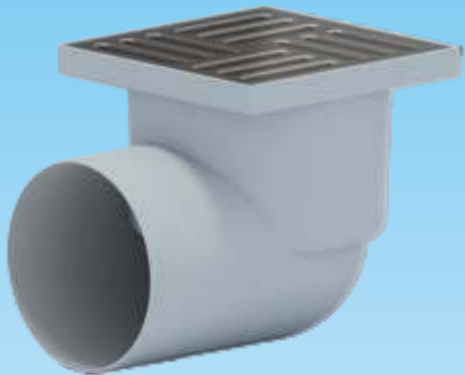

TA1210 Трап вертикальный нерегулируемый
с отводом 110 мм, с пластиковой
решеткой 150x150 мм



TA1212 Трап вертикальный нерегулируемый
с отводом 110 мм, с нержавеющей
решеткой 150x150 мм

TA1216 Трап вертикальный нерегулируемый
с отводом 110 мм, с чугунной
решеткой 150x150 мм



ТА



146

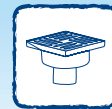

TA1610

Трап горизонтальный регулируемый
с отводом 110 мм, с пластиковой
решеткой 150x150 мм



TA1612

Трап горизонтальный регулируемый
с отводом 110 мм, с нержавеющей
решеткой 150x150 мм

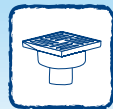

TA1616 Трап горизонтальный регулируемый,
с отводом 110 мм, с чугунной
решеткой 15x15 см

ТА

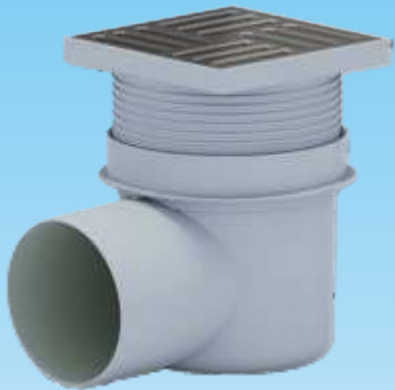

148



TA1710 Трап вертикальный регулируемый
с отводом 110 мм, с пластиковой
решеткой 150x150 мм



6



TA1712 Трап вертикальный регулируемый
с отводом 110 мм, с нержавеющей
решеткой 150x150 мм



TA1716 Трап вертикальный регулируемый
с отводом 110 мм, с чугунной
решеткой 150x150 мм

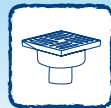

TA5614M

Трап горизонтальный регулируемый, с отводом 50 мм, с решеткой из нержавеющей стали и окантовкой 120x120 мм



ТА

150



TA5714M

Трап вертикальный регулируемый, с отводом 50 мм, с решеткой из нержавеющей стали, и окантовкой 120x120 мм

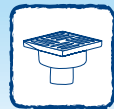

Трапы с сухим затвором



TQ5102 Трап горизонтальный нерегулируемый с отводом 50 мм, с нержавеющей решеткой 100x100 мм, сухой



TQ

152



TQ5112 Трап горизонтальный нерегулируемый с отводом 50 мм, с нержавеющей решеткой 150x150 мм, сухой

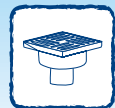

TQ5202 Трап вертикальный нерегулируемый
с отводом 50 мм, с нержавеющей
решеткой 100x100 мм, сухой



TQ5212 Трап вертикальный нерегулируемый
с отводом 50 мм, с нержавеющей
решеткой 150x150 мм, сухой



TQ5602 Трап горизонтальный регулируемый
с отводом 50 мм, с нержавеющей
решеткой 100x100 мм, сухой



154

TQ5612 Трап горизонтальный регулируемый
с отводом 50 мм, с нержавеющей
решеткой 150x150 мм, сухой

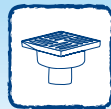

TQ5614 Трап горизонтальный регулируемый с отводом 50 мм, с нержавеющей решеткой 120x120 мм, сухой



TQ5616 Трап горизонтальный регулируемый с отводом 50 мм, с чугунной решеткой 150x150 мм, сухой

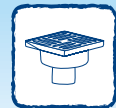

TQ5702 Трап вертикальный регулируемый
с отводом 50 мм, с нержавеющей
решеткой 100x100 мм, сухой



TQ

156



TQ5712 Трап вертикальный регулируемый
с отводом 50 мм, с нержавеющей
решеткой 150x150 мм, сухой

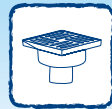
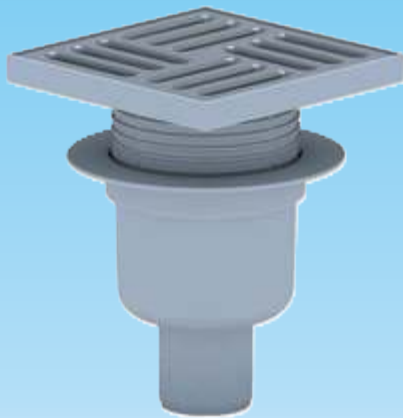

TQ5714 Трап вертикальный регулируемый
с отводом 50 мм, с нержавеющей
решеткой 120x120 мм, сухой



TQ5716 Трап вертикальный регулируемый
с отводом 50 мм, с чугунной
решеткой 150x150 мм, сухой



TQ1112 Трап горизонтальный нерегулируемый
с отводом 110 мм, с нержавеющей
решеткой 150x150 мм, сухой



158

TQ1116 Трап горизонтальный нерегулируемый
с отводом 110 мм, с чугунной
решеткой 150x150 мм, сухой

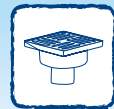
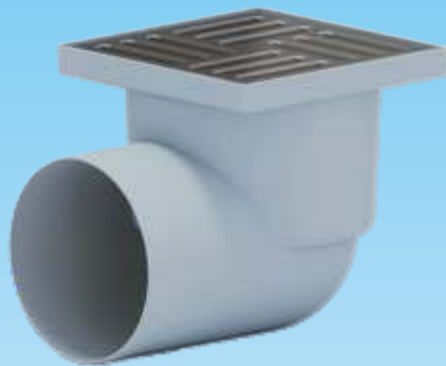

TQ1212 Трап вертикальный нерегулируемый
с отводом 50 мм, с нержавеющей
решеткой 150x150 мм, сухой



TQ1216 Трап вертикальный нерегулируемый
с отводом 110 мм, с чугунной
решеткой 150x150 мм, сухой



TQ1612 Трап горизонтальный регулируемый с отводом 110 мм, с нержавеющей решеткой 150x150 мм, сухой шторка



160

TQ

TQ1616 Трап горизонтальный регулируемый с отводом 110 мм, с чугунной решеткой 150x150 мм, сухой шторка

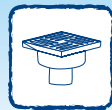

TQ1712

Трап вертикальный регулируемый
с отводом 110 мм, с нержавеющей
решеткой 150x150 мм, сухой
шторка



TQ1716

Трап вертикальный регулируемый
с отводом 110 мм, с чугунной
решеткой 150x150 мм, сухой
шторка

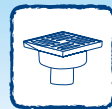

161

TQ

TQ5614M Трап горизонтальный, регулируемый с отводом 50 мм, с решеткой из нержавеющей стали и окантовкой 120x120 мм, сухой



TQ

162



TQ5714M Трап вертикальный, регулируемый с отводом 50 мм, с решеткой из нержавеющей стали и окантовкой 120x120 мм, сухой

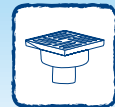

Фановые трубы



W0410 Манжета эксцентрическая , выпуск 110,
со смещением 20 мм (L95 мм)

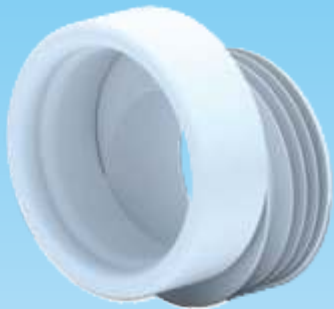

W

164 Габаритные размеры 132 x 135 x 145



W0210 Манжета прямая , выпуск 110 (L94 мм)



Габаритные размеры 132 x 135 x 145



W9900

Розетка 110 мм



Габаритные размеры 49 x 163

W0220

Эксцентрик жесткий, выпуск 110, со смещением 20 мм (L122,5 мм)



Габаритные размеры 124 x 141 x 168

W0420

Эксцентрик жесткий, выпуск 110, со смещением 40 мм (L122,5 мм)



Габаритные размеры 124 x 141 x 148

W1218

Труба фановая для унитаза,
выпуск 110, (L124 мм)



W



166

Габаритные размеры 141 x 141 x 125

W1220

Труба фановая для унитаза,
выпуск 110, (L253 мм)



Габаритные размеры 141 x 253

W1225

Труба фановая для унитаза,
со смещением 15 мм
выпуск 110, (L253 мм)



Габаритные размеры 141 x 253



W1228

Труба фановая для унитаза,
угол 14° , выпуск 110, (L104 мм)



Габаритные размеры 140 x 134 x 141

W1238

Труба фановая для унитаза,
выпуск 110, (L255 мм)



Габаритные размеры 141x255

W2220

Труба фановая для унитаза,
угол $22,5^{\circ}$, выпуск 110,
(L101 мм)



Габаритные размеры 137 x 188 x 142

W2228

Труба фановая для унитаза,
угол 22, выпуск 110,
(L104 мм)



W



168

Габаритные размеры 138 x 155 x 141

W4228

Труба фановая для унитаза,
угол 45, выпуск 110,
(L122 мм)



Габаритные размеры 145 x 179 x 141

W9220

Труба фановая для унитаза,
угол 90, выпуск 110,
(L235 мм)



Габаритные размеры 144 x 221 x 142



Изделия WC
для сантехнических узлов



WC5010

Арматура боковая 1/2"
с пластиковым штуцером



WC5020

Арматура боковая 1/2"
с латунным штуцером



WC5030

Арматура боковая 3/8"
с пластиковым штуцером

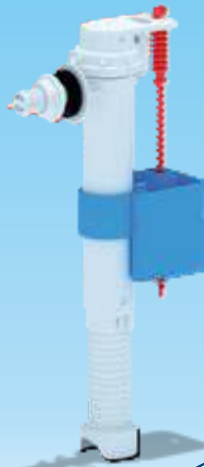

WC5040

Арматура боковая 3/8"
с латунным штуцером



WC

170

WC5510

Арматура нижняя 1/2"
с пластиковым штуцером



WC5520

Арматура нижняя 1/2"
с латунным штуцером



WC5530

Арматура нижняя 3/8"
с пластиковым штуцером



WC5540

Арматура нижняя 3/8"
с латунным штуцером



WC5050

Арматура боковая 1/2"
с пластиковым штуцером.
Эконом.

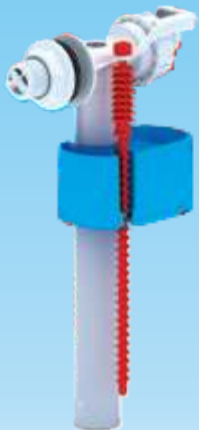

WC5550

Арматура нижняя 1/2" с пластиковым
штуцером, эконо.



WC

WC7010 Арматура спускная, кнопка белая



WC7010C Арматура спускная, кнопка хромированная



173

WC

WC7030

Арматура спускная, кнопка
пластиковая, белая, эконо



WC7030M

Арматура спускная, кнопка
металлизированная, эконо



WC

WC7040

Арматура спускная, ручка пластиковая,
белая



WC7040M

Арматура спускная, ручка
металлизированная



WC

175

WC3050M

Набор с боковой подводкой 1/2",
с пластиковым штуцером, двойная
металлизированная кнопка, эконом.



176

WC3550M

Набор с нижней подводкой 1/2",
с пластиковым штуцером, двойная
металлизированная кнопка, эконом.



WC4050

Набор с боковой подводкой 1/2",
Шток, пластиковая ручка, эконо.



WC4050M

Набор с боковой подводкой 1/2",
Шток, металлизированная ручка,
эконом.



WC

WC4550 Набор с нижней подводкой 1/2",
Шток, пластиковая ручка, эконом.



WC4550M Набор с нижней подводкой 1/2", шток,
металлизированная ручка, эконом.



WC

178



WC6050

Набор с боковой подводкой 1/2" с пластиковым штуцером, кнопка белая, эконом.



WC6050M

Набор с боковой подводкой 1/2" с пластиковым штуцером, кнопка металлизированная, эконом.



WC6550

Набор с нижней подводкой 1/2" с
пластиковым штуцером, кнопка
белая, эконом.



WC6550M

Набор с нижней подводкой 1/2" с
пластиковым штуцером, кнопка
металлизирующая, эконом.



WC

180



WC8010

Набор с боковой подводкой 1/2" с
пластиковым штуцером, кнопка
белая



WC8010C

Набор с боковой подводкой 1/2" с
пластиковым штуцером, кнопка
хромированная



WC

181

WC8020C

Набор с боковой подводкой 1/2" с латунным штуцером, кнопка хромированная



182

WC8030C

Набор с боковой подводкой 3/8" с пластиковым штуцером, кнопка хромированная



WC8040C

Набор с боковой подводкой 3/8" с латунным штуцером, кнопка хромированная



WC8510

Набор с нижней подводкой 1/2"
с пластиковым штуцером,
кнопка белая



WC8510C

Набор с нижней подводкой 1/2"
с пластиковым штуцером,
кнопка хромированная



WC

183

WC8520C

Набор с нижней подводкой 1/2" с латунным штуцером, кнопка хромированная



WC8530C

Набор с нижней подводкой 3/8" с пластиковым штуцером, кнопка хромированная



WC8540C

Набор с нижней подводкой 3/8" с латунным штуцером, кнопка хромированная



WC9010C Набор с боковой подводкой 1/2" с
пластиковым штуцером, кнопка
двойная хромированная



WC9020C Набор с боковой подводкой 1/2" с
латунным штуцером, кнопка
двойная хромированная



WC

WC9510C

Набор с нижней подводкой 1/2" с
пластиковым штуцером, кнопка
двойная хромированная



WC9520C

Набор с нижней подводкой 1/2" с
латунным штуцером, кнопка
двойная хромированная



WC

186



WC1110 Система скрытой установки для унитаза

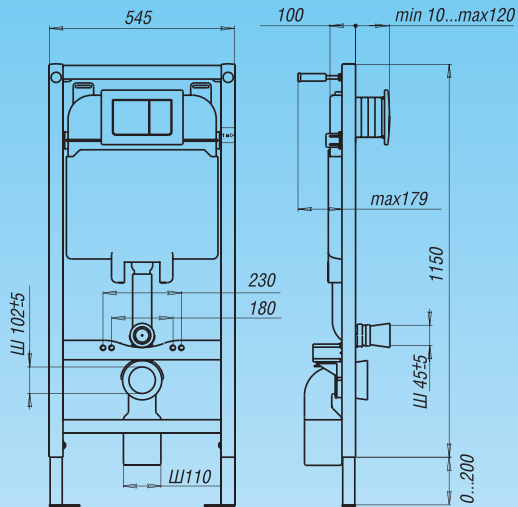

Габаритные размеры - 1150... 1350 x 545x100...150
Габаритные размеры упаковки - 1170x160x570



WC1310 Система скрытой установки для унитаза «Компакт»

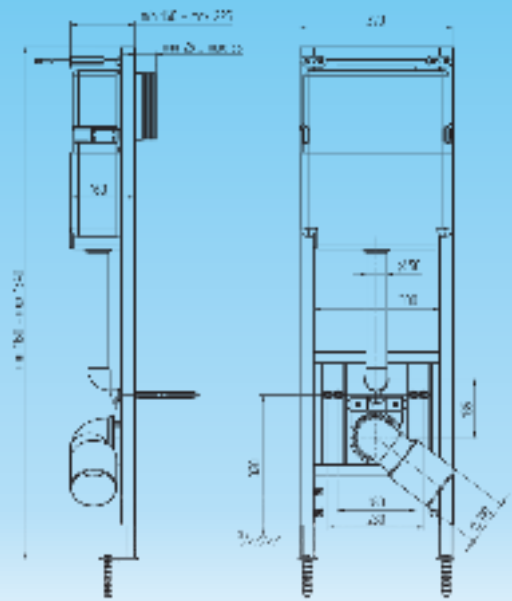

WC

WC1210 Система скрытой установки для биде

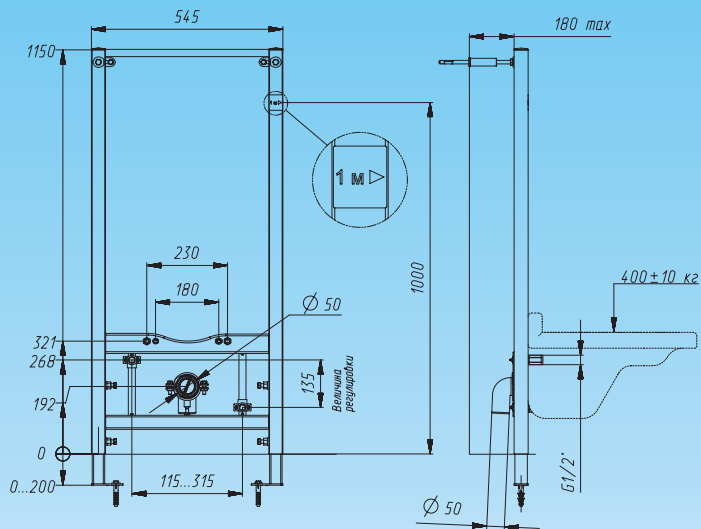

Габаритные размеры - 1150... 1350 x 545x100...180

Габаритные размеры упаковки - 1170x160x570



189

WC

WP1110 Кнопка для инсталляции,
овальная, глянец ,
хромированная

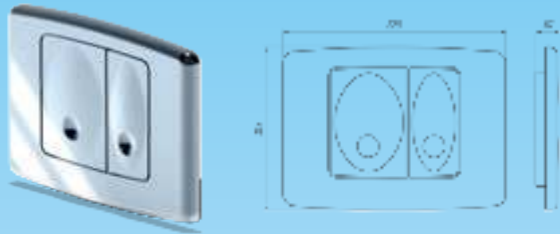

WP11 00	Кнопка для инсталляции, овальная, белая	
WP11 20	Кнопка для инсталляции, овальная, матовая, хромированная	

190



WP 1210
Кнопка для инсталляции,
квадратная, глянец ,
хромированная

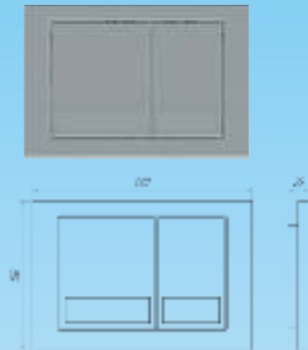

WP 1310
Кнопка для инсталляции,
круглая, глянец ,
хромированная

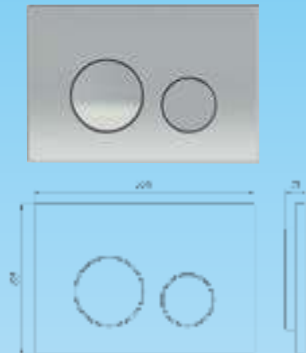

WP2400

Кнопка для инсталляции,
круглая, белая,
с хромированной
окантовкой клавиш

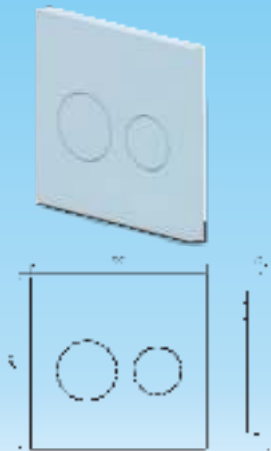

WP2410

Кнопка для инсталляции,
круглая, хром, глянец

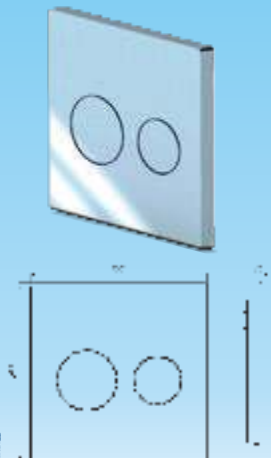

WP2420

Кнопка для инсталляции,
круглая, хром, матовая

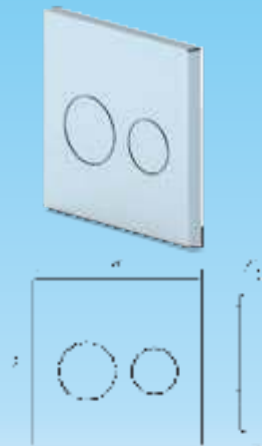

WS 0100 Сиденье для унитаза



Крепеж - пластик
Материал - полипропилен

15

Крышка сиденья для унитаза

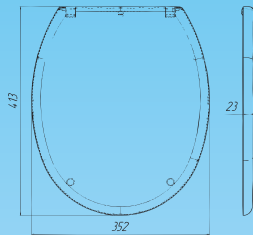

Сиденье для унитаза

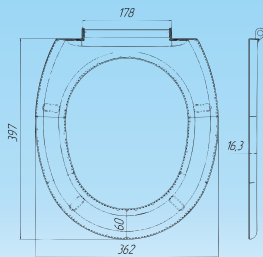

Совместимо с моделями унитаза:

- «Элегант»
(ЗАО «Кировская керамика»);
- «Элегант», «Венеция», «Ранок», «Орхидея», «Славута», «Полесье»
(ЗАО «Славутский комбинат Будфарфор»);
- «Гермес»
(ООО «Керамика» ROCA GROUP)
- «Дебют», «Фаворит», «Нарцисс», «Салют», «Стиль», «Универсал», «Детский»
(ЗАО «Лобненский комбинат строительного фарфора»);
- «Находка», «Уют», «Комфорт», «Гессо W102», «Гессо W101»
(ОАО «Волгоградский керамический завод», г. Волгоград);
- «Волна»
(ОАО «ЗКИ», г. Екатеринбург);
- «Классический», «Юбилейный», «Люкс»
(ЗАО «Фаянс», г. Смоленск).
- «Универсал» (Новокузнецк) - БИЯ
- SANITA (Самара) - Эталон
- SANTEK (Новочебоксарск) - БРИЗ



WC0200 Сиденье для унитаза



Крепеж - пластик
Материал - полипропилен

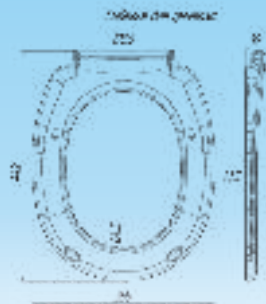
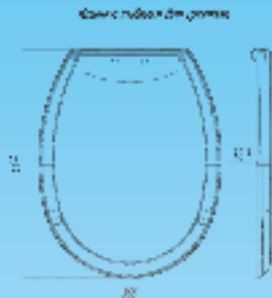

Совместимо с моделями унитазов:

- ЗАО «Кировская Керамика» - унитаз «Комфорт»

- ООО «Керамика», ROCA Group Чебоксары - Унитаз «Бриз».

- ООО «ОСМиБТ», Ст.Оскол - Унитазы - «Ардо», «Дора».

- ООО «ЗКИ Универсал» - ЦОП с высоким бачком.



WN 1110 Инсталляция в наборе с унитазом «Элегант» (Кировская керамика), с сиденьем полипропилен эконом, с овальной белой кнопкой



Клавиша для системы скрытой установки унитаза

Унитаз «Элегант»
(Кировская керамика)

Сиденье полипропилен



WN 1111	Инсталляция в наборе с унитазом «Элегант» (Кировская керамика), с сиденьем полипропилен эконом, с клавишей овальная, кнопка хром глянец	
WN 1112	Инсталляция в наборе с унитазом «Элегант» (Кировская керамика), с сиденьем полипропилен эконом, с клавишей овальная, кнопка хром матовый	
WN 1121	Инсталляция в наборе с унитазом «Элегант» (Кировская керамика), с сиденьем полипропилен эконом, с клавишей квадратная, кнопка хром глянец	
WN 1131	Инсталляция в наборе с унитазом «Элегант» (Кировская керамика), с сиденьем полипропилен эконом, с клавишей круглая, кнопка хром глянец	

The background of the entire page is a decorative, light blue floral or scrollwork pattern. The pattern consists of intricate, swirling lines and leaf-like shapes, creating a classic, ornate aesthetic. The pattern is centered and fills the entire frame.

Продукция произведена ООО “АНИ пласт”,
система менеджмента качества сертифицирована
на соответствие требованиям стандарта

ISO 9001:2015

Ежегодно подтверждаемая инспекционным аудитом.

Россия, г. Москва,

Телефон: +7(495)598-54-44

Факс: +7(495)598-54-33

e-mail: aniplast@aniplast.ru, info@aniplast.ru

A decorative background featuring a repeating pattern of stylized blue floral and scrollwork motifs on a white background. The motifs are intricate, with swirling lines and leaf-like shapes, reminiscent of traditional woodcut or embossed designs.

www.aniplast.ru