

# Ballu

ГЛАВНЫЙ  
ПО КЛИМАТУ 20 ЛЕТ



## КАТАЛОГ ПРОМЫШЛЕННОЕ И КОММЕРЧЕСКОЕ ТЕПЛОВОЕ ОБОРУДОВАНИЕ 2023-2024

\* Лидер продаж в категории «Промышленные электроннагревательные приборы (тепловые завесы и пушки)» в количественном выражении по результатам исследования российского рынка, проведенного агентством Research.Techart с 2011 года и «Литвинчук Маркетинг» за 2014, 2015 гг.

# Ballu

8

ЛОГИСТИЧЕСКИХ  
ЦЕНТРОВ

130 000 М<sup>2</sup>

ОБЩАЯ ПЛОЩАДЬ  
СКЛАДОВ

24/7

ДОСТАВКА ЗА 1 ДЕНЬ  
В РАДИУСЕ 500 КМ ОТ РРЦ



САМАЯ  
ПРОДАВАЕМАЯ  
ТЕПЛОВАЯ ТЕХНИКА В РОССИИ\*

## СОДЕРЖАНИЕ

|   |           |
|---|-----------|
| О промышленном концерне Ballu .....               | 4         |
| Электрические тепловые пушки .....                | 6 – 25    |
| Газовые тепловые пушки .....                      | 26 – 33   |
| Дизельные тепловые пушки .....                    | 34 – 39   |
| Промышленные мобильные вентиляторы .....          | 40 – 43   |
| Электрические инфракрасные обогреватели .....     | 44 – 65   |
| Терморегуляторы .....                             | 66 – 67   |
| Воздушные завесы .....                            | 68 – 93   |
| Водяные тепловентиляторы и дестратификаторы ..... | 94 – 109  |
| Газовые инфракрасные обогреватели .....           | 110 – 123 |

INDUSTRIAL GROUP  
**Ballu**®

МОЩНЫЙ  
ПРОИЗВОДСТВЕННЫЙ  
ПОТЕНЦИАЛ

**7 000 000**

Единиц климатического  
оборудования произведено  
в 2021 году

ПРОМЫШЛЕННЫЙ КОНЦЕРН BALLU  
СПЕЦИАЛИЗИРУЕТСЯ НА РАЗРАБОТКЕ  
И ПРОИЗВОДСТВЕ КЛИМАТИЧЕСКОЙ  
И ИНЖЕНЕРНОЙ ТЕХНИКИ

**2 000 000**  
ЕДИНИЦ ПРОДУКЦИИ

ОБЩАЯ  
ПРОИЗВОДСТВЕННАЯ  
МОЩНОСТЬ

**ИЗТТ**  
ИЖЕВСКИЙ ЗАВОД ТЕПЛОЙ ТЕХНИКИ

Промышленный концерн Ballu ежегодно производит и поставляет более чем в 30 стран мира 2 миллиона единиц тепловой техники, в том числе воздушные завесы, тепловые пушки и конвектора, более 5 миллионов приборов систем кондиционирования и вентиляции, увлажнения, очищения и более 250 тысяч единиц климатического оборудования промышленного назначения, включая каркасно-панельные вентиляционные агрегаты, чиллеры и градирни, произведенные как под собственными брендами Ballu, Ballu Machine, Ballu-Biemmedue, так и для OEM партнёров. Концерн занимает лидирующие позиции на рынках России, СНГ и стран Восточной Европы.

Многолетний опыт, собственные исследовательские и производственные центры обеспечивают передовые технологии, качество и надежность, гарантируя устойчивое развитие концерна сегодня и успех в будущем.

Основанный в 2007 году Ижевский Завод Тепловой Техники в городе Ижевск — крупнейший на территории России завод полного цикла по производству электрических, воздушных и газовых систем отопления с плановой мощностью более 2 000 000 единиц продукции в год. В заводской комплекс входят: лаборатория тепловой техники HeatLab, шесть производственных участков, цех оперативной полиграфии.

Все производственные процессы соответствуют мировым стандартам, на каждом этапе производства проводится постоянный контроль качества. В 2015 году ИЗТТ получил сертификат о соответствии требованиям Системы менеджмента качества серии стандартов ИСО 9001.

Инновационные разработки, высококачественные комплектующие, современные технологии и оборудование обеспечивают соответствие всей продукции завода высоким требованиям промышленного концерна Ballu.

### СТРУКТУРА ПРОМЫШЛЕННОГО КОНЦЕРНА BALLU

INDUSTRIAL GROUP  
**Ballu**®



**ИЗТТ**

Ижевский завод  
тепловой техники  
г. Ижевск  
(Россия)



**Heat Lab**

R&D исследовательская  
климат-лаборатория

**ИЗТТ**  
КИРЖАЧ

Ижевский завод  
тепловой техники  
г. Киржач  
(Россия)

**ИЗТТ**  
САРАПУЛ

Ижевский завод  
тепловой техники  
г. Сарапул  
(Россия)

**VENTENGMACH**

Производственное  
предприятие  
Ballu Ventengmach  
(Россия)



**SiberCool**

R&D исследовательская  
климат-лаборатория

**Big**

Foshan Shunde  
Big Climatic  
Manufacture  
(Китай)



**Design Lab**

Innovative  
Design Lab Ballu



ВНР-М2-40

°C



MASTER2  
Professional Series



ЭЛЕКТРИЧЕСКИЕ  
ТЕПЛОВЫЕ ПУШКИ

# Ballu

## Быстрый обогрев в любых условиях

Электрические тепловые пушки Ballu — это промышленные тепловентиляторы, предназначенные для общего и направленного обогрева помещений, а также для просушки поверхностей.

Пушки в круглом корпусе чаще применяются при строительных и отделочных работах, в прямоугольном корпусе — лучше подходят для общего обогрева.

Современные комплектующие и надёжная конструкция гарантируют длительную бесперебойную работу техники. Широкий и разнообразный модельный ряд позволяет выбрать модели, наиболее полно отвечающие потребностям.

## Модельный ряд

|  | Модель   | Номинальная мощность нагрева (кВт) |   |   |   |   |    |    |    |    |    |    |    |  |   |
|--|--|------------------------------------|---|---|---|---|----|----|----|----|----|----|----|--|---|
|  |  | 2                                  | 3 | 5 | 6 | 9 | 15 | 20 | 22 | 24 | 30 | 36 | 40 |  |   |
| Электрические тепловые пушки <b>BKR</b>            |  BKR        | •                                  | • |   |   |   |    |    |    |    |    |    |    |  |   |
| Электрические тепловые пушки <b>BKN / BKS</b>      |  BKN / BKS | •                                  | • |   |   |   |    |    |    |    |    |    |    |  |   |
| Электрические тепловые пушки <b>BKX</b>            |  BKX      | •                                  | • | • |   |   |    |    |    |    |    |    |    |  |   |
| Электрические тепловые пушки <b>MASTER 2</b>       |  ВНР-М2   |                                    | • | • |   | • | •  | •  |    |    |    |    | •  |  | • |
| Электрические тепловые пушки <b>MASTER</b>         |  ВНР-М    |                                    | • | • |   | • | •  |    |    |    | •  | •  | •  |  |   |
| Электрические тепловые пушки <b>ME</b>             |  ВНР-МЕ   | •                                  | • | • |   | • | •  |    |    |    |    |    |    |  |   |
| Электрические тепловые пушки <b>PRORAB 2</b>       |  ВНР-Р2   |                                    | • | • | • | • | •  |    |    |    | •  |    | •  |  |   |
| Электрические тепловые пушки <b>PRORAB</b>         |  ВНР-Р    |                                    | • | • | • | • |    |    |    |    |    |    |    |  |   |
| Электрические тепловые пушки <b>PE2</b>            |  ВНР-РЕ2  | •                                  | • | • |   |   |    |    |    |    |    |    |    |  |   |
| Электрические подвесные тепловентиляторы <b>MW</b> |  MW       |                                    |   | • |   | • | •  |    |    |    |    |    |    |  |   |

# Электрические тепловые пушки BKR



ПОДРОБНАЯ  
ИНФОРМАЦИЯ

РЕГУЛИРОВКА

УГЛА  
НАКЛОНА

ТЕРМОСТАТ

ДЛЯ ПОДДЕРЖАНИЯ  
ТЕМПЕРАТУРЫ

МОЩНЫЙ

ВЕНТИЛЯТОР

НАДЕЖНАЯ

ФИКСАЦИЯ  
НАКЛОНА

МЕТАЛЛО-  
КЕРАМИКА

НАГРЕВАТЕЛЬНЫЙ  
ЭЛЕМЕНТ



## Модельный ряд серии BKR



BKR-3



BKR-5

## Регулируемый на 180 градусов угол теплового потока



Тепловые пушки серии BKR — это профессиональные тепловентиляторы направленного нагрева в круглом металлическом корпусе. Они хорошо подходят для локального обогрева и поддержания нужной температуры в небольших помещениях.

Пушки имеют поворотную опору с надежными фиксаторами для регулировки наклона корпуса и изменения угла теплового потока. Приборы оснащены долговечным металлокерамическим нагревательным элементом класса «А», который исключает возможность перегрева и обеспечивает экономию электроэнергии, а внутренний терморегулятор поддерживает нужную температуру нагрева.

## Два режима мощности и высокая производительность



## Технические характеристики

| Параметры / Модель              |        | BKR-3       | BKR-5       |
|---------------------------------|--------|-------------|-------------|
| Номинальная мощность            | кВт    | 2           | 3           |
| Частичная потребляемая мощность | кВт    | 1           | 1,5         |
| Номинальное напряжение          | В      | 230         |             |
| Максимальный номинальный ток    | А      | 8,3 – 9,1   | 12,5 – 13,6 |
| Производительность по воздуху   | м³/час | 200         | 280         |
| Площадь обогрева                | м²     | до 20       | до 30       |
| Класс электрозащиты             |        | I           | I           |
| Размеры прибора (ШхВхГ)         | мм     | 210×230×160 | 240×280×175 |
| Размеры упаковки (ШхВхГ)        | мм     | 210×235×165 | 250×290×180 |
| Вес нетто / брутто              | кг     | 1,4 / 1,6   | 1,9 / 2,2   |

# Электрические тепловые пушки BKN / BKS / BKX



- SUPER COMPACT** ГАБАРИТЫ
- ТЕРМО-РЕГУЛЯТОР** ПОДДЕРЖАНИЕ ТЕМПЕРАТУРЫ
- МЕТАЛЛО-КЕРАМИКА** НАГРЕВАТЕЛЬНЫЙ ЭЛЕМЕНТ
- 3** УРОВНЯ БЕЗОПАСНОСТИ
- АНТИКОР** ОБРАБОТКА КОРПУСА
- 3** года РАСШИРЕННОЙ ГАРАНТИИ\*

РАЗРАБОТАНО В РОССИИ

Тепловые пушки серии BKN, BKS и BKX — это профессиональные тепловентиляторы в сверхкомпактном ударопрочном металлическом корпусе. Они хорошо подходят для локального обогрева и поддержания нужной температуры в небольших помещениях.

Благодаря небольшим размерам пушки легко переносить и хранить. Приборы оснащены долговечным металлокерамическим нагревательным элементом класса А, который исключает возможность перегрева и обеспечивает экономию электроэнергии, а внутренний терморегулятор поддерживает нужную температуру нагрева.

Корпус ультракомпактных электрических пушек BKN-3 / BKS-3 на 50% меньше, чем у BKX-3



## Модельный ряд тепловых пушек BKN / BKS / BKX



BKN-3 / 5

BKS-3 / 5

BKX-3 / 5 / 7

Ультракомпактный корпус



Воздушный поток не поднимает пыль



Металлокерамические нагревательные элементы Ballu имеют свойство автоматической терморегуляции. Чем выше их температура, тем больше электрическое сопротивление, меньше потребляемая мощность и меньше нагрев. Это исключает перегрев и обеспечивает высокую экономичность расхода электроэнергии.

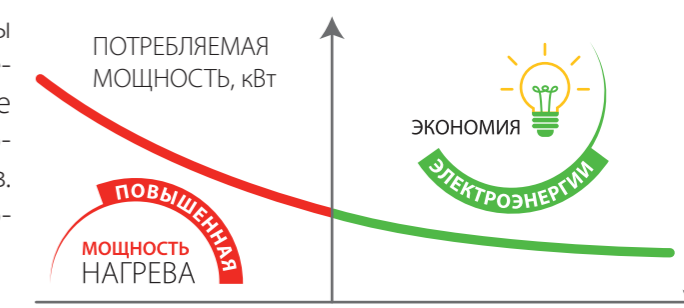

## Технические характеристики

| Параметры / Модель             |        | BKN-3/BKS-3 | BKN-5 / BKS-5 | BKX-3       | BKX-5       | BKX-7       |
|--------------------------------|--------|-------------|---------------|-------------|-------------|-------------|
| Максимальная мощность нагрева  | кВт    | 2,2         | 3             | 2/1/0       | 3/1,8/0     | 5/2,5/0     |
| Производительность             | м³ / ч | 100         | 150           | 120         | 250         | 300         |
| Напряжение питания             | В      | 230         |               |             |             |             |
| Номинальный ток                | А      | 9,6         | 13,6          | 9,1         | 13,6        | 22,7        |
| Увеличение температуры воздуха | °С     | 70          |               |             |             |             |
| Размеры прибора (Ш×В×Г)        | мм     | 150×180×170 | 175×195×160   | 175×175×190 | 205×205×195 | 250×225×235 |
| Размеры упаковки (Ш×В×Г)       | мм     | 160×150×180 | 170×165×180   | 180×185×195 | 210×215×200 | 265×245×245 |
| Вес нетто / брутто             | кг     | 1,1/1,2     | 1,6/1,7       | 1,7/1,85    | 2,1/2,4     | 3,4/3,95    |

# Электрические тепловые пушки MASTER 2



- 30°C РАБОТА ПРИ НИЗКИХ ТЕМПЕРАТУРАХ
- IP24 ПОВЫШЕННАЯ ПЫЛЕВЛАГОЗАЩИТА
- ДВА ВАРИАНТА НАКЛОНА КОРПУСА
- УВЕЛИЧЕННОЕ РАССТОЯНИЕ ДО ПОЛА
- 0...40°C ВЫСОКОТОННЫЙ КАПИЛЛЯРНЫЙ ТЕРМОСТАТ
- ELECTRONIC SECURITY ЭЛЕКТРОННАЯ СИСТЕМА БЕЗОПАСНОСТИ



Серия MASTER 2 — это новое поколение профессиональных пушек в прямоугольном корпусе, предназначенное для эксплуатации в тяжёлых условиях. Пушки имеют пылевлагозащищённое исполнение IP24, работают при температурах до -30°C и в режиме 24/7 без перерывов.

Новая опора-трансформер в основном положении обеспечивает увеличенный «дорожный просвет», так что пушку можно ставить на строительный мусор, в грязь или даже небольшие лужи. Во втором положении корпус можно наклонить вверх. Кроме того, опора выступает габаритной силовой рамой, которая защищает пушки при хранении и перевозке.

## Пылевлагозащищённая панель управления с индикацией режимов работы



## Модельный ряд тепловых пушек MASTER 2



BHP-M2-3/5

BHP-M2-9

BHP-M2-15/20/30

BHP-M2-40

## Опора-трансформер позволяет менять угол наклона корпуса



## Технические характеристики

| Параметры / Модель             |      | BHP-M2-3    | BHP-M2-5    | BHP-M2-9    | BHP-M2-15   | BHP-M2-20   | BHP-M2-30   | BHP-M2-40      |
|--------------------------------|------|-------------|-------------|-------------|-------------|-------------|-------------|----------------|
| Мощность нагрева               | кВт  | 3/1,5/0     | 4,5/3/0     | 9/4,5/0     | 15/7,5/0    | 20/10/0     | 30/15/0     | 40/20/10/0     |
| Производительность             | м³/ч | 300         | 400         | 850         | 1700        | 1700        | 2400        | 3200/2500/1800 |
| Напряжение питания             | В    | 230         |             |             | 400         |             |             |                |
| Номинальный ток                | А    | 13,2        | 19,8        | 13,2        | 22,3        | 30          | 44,5        | 59,5           |
| Увеличение температуры воздуха | °C   | 30          | 34          | 32          | 27          | 35          | 37          | 43             |
| Размеры прибора (Ш×В×Г)        | мм   | 283×399×250 | 283×399×250 | 350×505×300 | 415×567×335 | 415×567×335 | 415×626×460 | 560×835×735    |
| Размеры в упаковке (Ш×В×Г)     | мм   | 305×415×280 | 305×415×280 | 365×515×315 | 435×595×345 | 435×595×345 | 430×640×475 | 530×580×490    |
| Вес нетто/брутто               | кг   | 4/4,5       | 4,6/5,1     | 8,2/8,8     | 13/13,5     | 14,5/15     | 20/20,9     | 28/29,5        |

# Электрические тепловые пушки MASTER



ПОДРОБНАЯ ИНФОРМАЦИЯ



- 0...40°C  
ВЫСОКОТОЧНЫЙ КАПИЛЛЯРНЫЙ ТЕРМОСТАТ
- PROTECTION  
ЗАЩИТА ОТ ЦИКЛИЧЕСКОГО ПЕРЕГРЕВА
- IP44  
ЗАЩИТА ДВИГАТЕЛЯ
- ТЭНы  
НЕЖАВЕЮЩАЯ СТАЛЬ
- АНТИКОР  
ОБРАБОТКА КОРПУСА
- 24/7  
КРУГЛОСУТОЧНАЯ РАБОТА



Тепловые пушки серии MASTER — это мощные профессиональные тепловентиляторы в традиционном прямоугольном корпусе. Они оснащаются высокоточным капиллярным термостатом с рабочим диапазоном температур от 0 до 40 °С, способным точно поддерживать заданную температуру в помещении, и экономят энергию.

Все пушки выпускаются в антивандальном исполнении и имеют современную систему защиты от перегрева, в том числе термостат с функцией ручного перезапуска, для исключения бесконтрольного возобновления работы после экстренного отключения. Высокая производительность по воздуху способствует равномерному прогреву даже самых больших помещений.

Ручной перезапуск для дополнительной безопасности и капиллярный термостат для точного поддержания температуры



## Модельный ряд тепловых пушек MASTER



BHP-M-3 / 5



BHP-M-9 / 15



BHP-M-24 / 30 / 36

Трехфазная вилка на корпусе для быстрого подключения



Промышленный пылевлагозащищенный вентилятор



## Технические характеристики

| Параметры / Модель             |      | BHP-M-3     | BHP-M-5 | BHP-M-9     | BHP-M-15    | BHP-M-24    | BHP-M-30  | BHP-M-36    |
|--------------------------------|------|-------------|---------|-------------|-------------|-------------|-----------|-------------|
| Мощность нагрева               | кВт  | 3/1,5/0     | 4,5/3/0 | 9/6/0       | 15/7,5/0    | 24/12/0     | 30/15/0   | 36/18/0     |
| Производительность             | м³/ч | 300         | 400     | 850         | 1700        | 1700        | 2500      | 2500        |
| Напряжение питания             | В    | 230         |         |             | 400         |             |           |             |
| Номинальный ток                | А    | 13,6        | 20,5    | 13,6        | 22,7        | 36,4        | 45,5      | 55          |
| Увеличение температуры воздуха | °С   | 30          | 34      | 32          | 27          | 43          | 36        | 43          |
| Размеры прибора (Ш×В×Г)        | мм   | 280×390×220 |         | 340×485×290 | 410×570×315 | 430×555×430 |           | 430×555×460 |
| Размеры в упаковке (Ш×В×Г)     | мм   | 300×400×240 |         | 36×490×310  | 435×59×345  | 450×570×480 |           |             |
| Вес нетто/брутто               | кг   | 3,9/5       | 4,4/5,5 | 7,2/8,7     | 12,6/14     | 19/21,6     | 19,1/21,7 | 23,2/25,4   |



# Электрические тепловые пушки ME



- ТЕРМО-РЕГУЛЯТОР  
ПОДДЕРЖАНИЕ ТЕМПЕРАТУРЫ
- АНТИКОР  
ОБРАБОТКА КОРПУСА
- ЗАЩИТА  
ОТ ПЕРЕГРЕВА
- ТЭНы  
НЕРЖАВЕЮЩАЯ СТАЛЬ
- 2  
УРОВНЯ МОЩНОСТИ
- РЕЖИМ ВЕНТИЛЯЦИИ  
БЕЗ НАГРЕВА

 СДЕЛАНО В РОССИИ

Тепловые пушки Ballu серии ME — это компактные и легкие тепловые пушки в традиционном прямоугольном корпусе. Оборудование приспособлено к российским условиям эксплуатации и рассчитано на ежедневную работу. Все пушки имеют современную систему защиты от перегрева, прочное термостойкое полимерное покрытие корпуса. Отсутствие сварных соединений исключает преждевременное появление коррозии.

Все пушки серии имеют компактные размеры и выполнены в единой концепции. Надежные комплектующие и качественная сборка гарантируют безопасность, эффективность и бесперебойность работы пушек Ballu.

## Возможность поддержания заданной температуры в помещении



Внутренний тепловой экран повышает теплоотдачу



Надежный вентилятор со стальной крыльчаткой



Широкий поток горячего воздуха для общего обогрева



## Технические характеристики

| Параметры / Модель             |      | ВНР-МЕ-2    | ВНР-МЕ-3    | ВНР-МЕ-5    | ВНР-МЕ-9    | ВНР-МЕ-15    |
|--------------------------------|------|-------------|-------------|-------------|-------------|--------------|
| Мощность нагрева               | кВт  | 2 / 1 / 0   | 3 / 1,5 / 0 | 4,5 / 3 / 0 | 9 / 6 / 0   | 15 / 7,5 / 0 |
| Производительность             | м³/ч | 140         | 300         | 400         | 850         | 1700         |
| Напряжение питания             | В    | 230         |             |             | 400         |              |
| Номинальный ток                | А    | 9,5         | 14          | 21          | 14          | 22,7         |
| Увеличение температуры воздуха | °С   | 43          | 30          | 34          | 32          | 41           |
| Размеры прибора (Ш×В×Г)        | мм   | 185×285×175 | 245×350×185 | 245×350×225 | 315×450×250 | 370×570×260  |
| Размеры в упаковке (Ш×В×Г)     | мм   | 205×285×205 | 245×340×265 | 250×340×265 | 335×435×275 | 375×545×275  |
| Вес нетто/брутто               | кг   | 2,6/2,9     | 2,9/3,2     | 3,5/3,8     | 6,5/7       | 12,2/13,2    |

# Электрические тепловые пушки PRORAB 2



ПОДРОБНАЯ ИНФОРМАЦИЯ

- 0...40°C**  
ВЫСОКОТОЧНЫЙ КАПИЛЛЯРНЫЙ ТЕРМОСТАТ
- АНТИКОР**  
ОБРАБОТКА КОРПУСА
- ТЭНЫ**  
НЕРЖАВЕЮЩАЯ СТАЛЬ
- НАСТЕННАЯ УСТАНОВКА**  
ОПЦИЯ
- ДВОЙНОЙ КОРПУС**  
ОЦИНКОВАННАЯ СТАЛЬ
- 24/7**  
КРУГЛОСУТОЧНАЯ РАБОТА



Тепловые пушки серии PRORAB 2 — это новое поколение профессиональных тепловых пушек направленного нагрева в круглом двойном корпусе. Благодаря высокоточному капиллярному термостату с рабочим диапазоном температур от 0 до 40 °С, в помещении точно поддерживается необходимая температура, что позволяет сократить затраты на электроэнергию.

Помимо стандартного применения на полу, их можно легко повесить на стены или колонны. В таком варианте установки пушки не занимают полезное место на полу, не мешают проходу, и более безопасны в эксплуатации. Также пушки могут работать в режиме без нагрева, в качестве настенных вентиляторов.

Возможность настенного монтажа для экономии места и снижения затрат на обогрев



## Модельный ряд тепловых пушек серии PRORAB 2



ВНР-Р2-3 / 5



ВНР-Р2-6 / 9



ВНР-Р2-15



ВНР-Р2-22 / 30

Высокоточный термостат с расширенным диапазоном 0...+40 °С для точного поддержания температуры в помещении



**УСИЛЕННЫЙ**  
БЛОК УПРАВЛЕНИЯ



**ВЫСОКОТОЧНЫЙ КАПИЛЛЯРНЫЙ ТЕРМОСТАТ**

## Технические характеристики

| Параметры / Модель             |      | ВНР-Р2-3        | ВНР-Р2-5        | ВНР-Р2-6        | ВНР-Р2-9        | ВНР-Р2-15       | ВНР-Р2-22       | ВНР-Р2-30       |
|--------------------------------|------|-----------------|-----------------|-----------------|-----------------|-----------------|-----------------|-----------------|
| Мощность нагрева               | кВт  | 3/1,5/0         | 4,5/3/1,5/0     | 6/4/0           | 9/6/0           | 15/9/0          | 22/11/0         | 27/13,5/0       |
| Производительность             | м³/ч | 300             | 400             | 850             | 850             | 1600            | 1600            | 1800            |
| Напряжение питания             | В    | 230             |                 |                 | 400             |                 |                 |                 |
| Номинальный ток                | А    | 13              | 19,5            | 8,7             | 13              | 27,5            | 31,8            | 40              |
| Увеличение температуры воздуха | °С   | 30              | 34              | 22              | 32              | 32              | 42              | 45              |
| Размеры прибора (Ш×В×Г)        | мм   | 340 × 400 × 300 | 340 × 400 × 300 | 315 × 430 × 330 | 315 × 430 × 330 | 385 × 515 × 490 | 470 × 630 × 770 | 770 × 620 × 490 |
| Размеры упаковки (Ш×В×Г)       | мм   | 305 × 315 × 345 | 305 × 315 × 345 | 340 × 415 × 340 | 340 × 415 × 340 | 410 × 430 × 530 | 410 × 460 × 640 | 640 × 495 × 410 |
| Вес нетто / брутто             | кг   | 5,3 / 6         | 5,9 / 6,6       | 7,7 / 8,6       | 7,9 / 8,8       | 13 / 15         | 21,5 / 23,3     | 23 / 24,8       |

# Электрические тепловые пушки PRORAB



ПОДРОБНАЯ  
ИНФОРМАЦИЯ

- 0..40°С**  
ВЫСОКОТОЧНЫЙ  
КАПИЛЛЯРНЫЙ  
ТЕРМОСТАТ
- АНТИКОР**  
ОБРАБОТКА  
КОРПУСА
- ТЭНЫ**  
НЕРЖАВЕЮЩАЯ  
СТАЛЬ
- ЗАДЕРЖКА  
ВЫКЛЮЧЕНИЯ**  
ОХЛАЖДЕНИЕ  
ТЭНОВ
- ДВОЙНОЙ  
КОРПУС**  
ОЦИНКОВАННАЯ  
СТАЛЬ
- 24/7**  
КРУГЛОСУТОЧНАЯ  
РАБОТА



Тепловые пушки серии PRORAB — это профессиональные тепловые пушки направленного нагрева в круглом двойном корпусе. Пушка имеет возможность регулировки угла наклона корпуса. Универсальная ручка-подставка с эргономичной насадкой для хвата позволяет удобно переносить Prorab даже мокрыми руками или в перчатках. Специальный фиксатор удерживает намотанный кабель на корпусе пушки, что упрощает использование и хранение. Опора прибора имеет упругие насадки, которые снижают шум при эксплуатации пушки.

Двойной корпус с воздушным зазором и эффективные ТЭНы специальной формы из нержавеющей стали

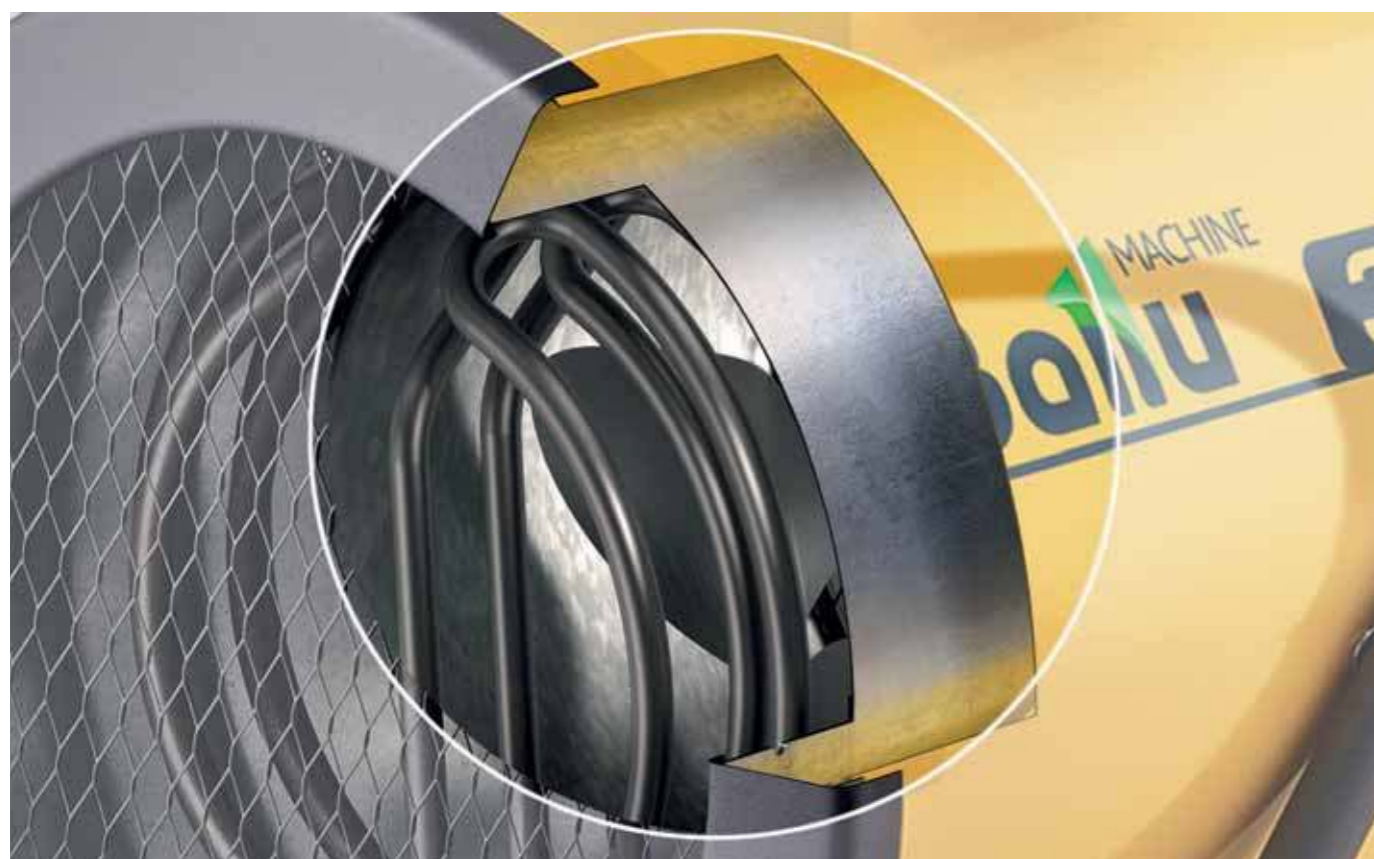

## Модельный ряд тепловых пушек серии PRORAB



ВНР-Р-3 / 5



ВНР-Р-6 / 9

Высокоточный капиллярный термостат от 0 до 40 °С (для модели ВНР-Р-6 / Р-9)



ВЫСОКОТОЧНЫЙ  
КАПИЛЛЯРНЫЙ  
ТЕРМОСТАТ

## Технические характеристики

| Параметры / Модель             |        | ВНР-Р-3         | ВНР-Р-5     | ВНР-Р-6         | ВНР-Р-9   |
|--------------------------------|--------|-----------------|-------------|-----------------|-----------|
| Мощность нагрева               | кВт    | 3 / 1,5 / 0     | 4,5 / 3 / 0 | 6 / 4 / 0       | 9 / 6 / 0 |
| Производительность             | м³ / ч | 300             | 400         | 850             | 850       |
| Напряжение питания             | В      | 230             |             | 400             |           |
| Номинальный ток                | А      | 13,6            | 20,5        | 9,1             | 13,7      |
| Увеличение температуры воздуха | °С     | 30              | 34          | 21              | 32        |
| Размеры прибора (Ш × В × Г)    | мм     | 305 × 365 × 300 |             | 345 × 420 × 315 |           |
| Размеры упаковки (Ш × В × Г)   | мм     | 335 × 405 × 335 |             | 375 × 455 × 375 |           |
| Вес нетто / брутто             | кг     | 4,8 / 5,4       | 5,6 / 6,2   | 7,7 / 8,6       | 7,9 / 8,8 |

# Электрические тепловые пушки PE2



ПОДРОБНАЯ ИНФОРМАЦИЯ

- ОБОГРЕВ**  
РЕГУЛИРУЕМЫЙ НАПРАВЛЕННЫЙ
- ТЕРМО-РЕГУЛЯТОР**  
ПОДДЕРЖАНИЕ ТЕМПЕРАТУРЫ
- ТЕПЛОЙ ЭКРАН**  
КОРПУСА
- АНТИКОР**  
ОБРАБОТКА КОРПУСА
- ЗАЩИТА**  
ОТ ПЕРЕГРЕВА
- РЕЖИМ ВЕНТИЛЯЦИИ**  
БЕЗ НАГРЕВА

СДЕЛАНО В РОССИИ

Тепловые пушки Ballu серии PE2 — это компактные и легкие тепловые пушки направленного нагрева в круглом корпусе. Пушки оснащены современной системой защиты от перегрева, а отсутствие сварных соединений исключает появление преждевременной коррозии. Все модели имеют встроенный терморегулятор, позволяющий поддерживать нужную температуру в помещении.

В качестве нагревательного элемента используются ТЭНы из нержавеющей стали. Металлические элементы корпуса перед покраской проходят специальную химическую обработку, что позволяет предотвратить коррозию даже при повреждении лакокрасочного покрытия.

## Высокая надежность и компактные размеры



Внутренний тепловой экран снижает температуру корпуса и повышает эффективность обогрева



Удобный блок управления со встроенной ручкой для переноски



Направленный обогрев и просушка поверхностей



## Технические характеристики

| Параметры / Модель             |      | ВНР-РЕ2-2   | ВНР-РЕ2-3   | ВНР-РЕ2-5      |
|--------------------------------|------|-------------|-------------|----------------|
| Мощность нагрева               | кВт  | 2 / 1 / 0   | 3 / 1,5 / 0 | 4,5 / 2,25 / 0 |
| Производительность             | м³/ч | 260         |             |                |
| Напряжение питания             | В    | 230         |             |                |
| Номинальный ток                | А    | 8,9         | 13,2        | 19,8           |
| Увеличение температуры воздуха | °С   | 23          | 34,5        | 52             |
| Размеры прибора (Ш×В×Г)        | мм   | 245×315×245 |             |                |
| Размеры упаковки (Ш×В×Г)       | мм   | 260×340×260 |             |                |
| Вес нетто / брутто             | кг   | 2,7 / 3,0   | 3,0 / 3,3   | 3,2 / 3,5      |

# Подвесные электрические тепловентиляторы

## MW



ПОДРОБНАЯ  
ИНФОРМАЦИЯ

- ПУЛЬТ ДУ В КОМПЛЕКТЕ
- +10...30 °C ТОЧНОЕ ПОДДЕРЖАНИЕ ТЕМПЕРАТУРЫ
- УГОЛ НАКЛОНА РЕГУЛИРОВКА В ДВУХ ПЛОСКОСТЯХ
- ПОВОРОТНЫЕ КРОНШТЕЙНЫ В КОМПЛЕКТЕ
- АНТИКОР ОБРАБОТКА КОРПУСА
- 24/7 КРУГЛОСУТОЧНАЯ РАБОТА

СДЕЛАНО В РОССИИ

Специализированная серия подвесных электрических тепловентиляторов серии MW разработана для обогрева небольших подсобных, складских, коммерческих и промышленных помещений. Кронштейн в комплекте поставки позволяет легко смонтировать обогреватель на стену или колонну с возможностью изменения угла наклона в двух плоскостях для оптимального распределения тёплого воздуха.

Тепловентилятор оснащается пультом управления для удобного управления и поддержания необходимой температуры в зоне установки (а не на высоте прибора). Пульт поставляется уже подключенным к тепловентилятору, что значительно упрощает монтаж.

Подвесные тепловентиляторы не занимают полезное место и не мешают проходу



## Регулировка угла наклона в двух плоскостях

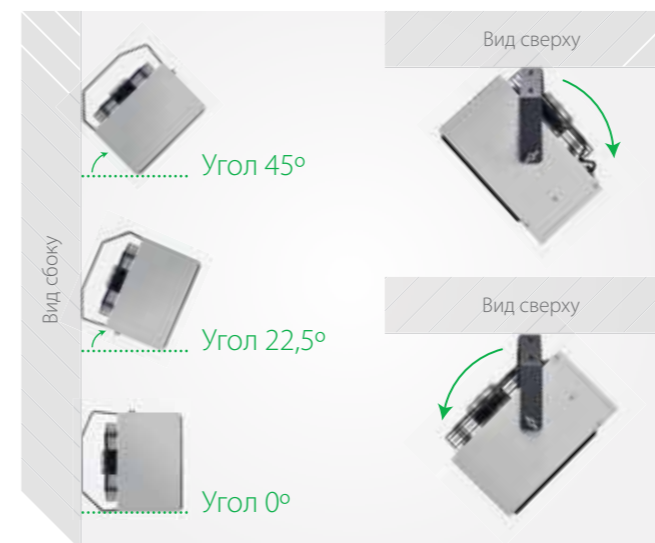

## Выносной пульт ДУ с термостатом



## Равномерное распределение воздушного потока



## Надёжный вентилятор



## Технические характеристики

| Параметры / Модель             |      | ВНР-MW-5        | ВНР-MW-9        | ВНР-MW-15       |
|--------------------------------|------|-----------------|-----------------|-----------------|
| Максимальная мощность нагрева  | кВт  | 4,5 / 3,0 / 1,5 | 9,0 / 6,0 / 3,0 | 15 / 7,5 / 0    |
| Производительность             | м³/ч | 450             | 900             | 1700            |
| Напряжение питания             | В    | 230             | 400             |                 |
| Номинальный ток                | А    | 19,8            | 13,2            | 22,7            |
| Увеличение температуры воздуха | С    | 34              | 32              | 30              |
| Размеры прибора (Ш × В × Г)    | мм   | 285 × 250 × 215 | 350 × 305 × 255 | 570 × 430 × 615 |
| Размеры упаковки (Ш × В × Г)   | мм   | 260 × 340 × 260 | 330 × 435 × 275 | 595 × 455 × 435 |
| Вес нетто / брутто             | кг   | 4,8 / 5,2       | 7,3 / 7,9       | 14,5 / 15,9     |



ГАЗОВЫЕ  
ТЕПЛОВЫЕ ПУШКИ



# Ballu

## Экономичное эффективное решение при локальном обогреве в самых разных условиях эксплуатации

Газовые тепловентиляторы — это мощные профессиональные тепловентиляторы, работающие на сжиженном газе. Эти приборы практически не чувствительны к резким перепадам температур и легко переносят транспортировку.

Металлический корпус газовых пушек Ballu обладает теплоотражающими свойствами и надежно защищен антикоррозионным покрытием. Благодаря установленной многоуровневой системе защиты, газовый тепловентилятор самостоятельно выключается при исчерпании запасов топлива и перекрывает подачу газа в случае погасания пламени или при перегреве. Газовые тепловентиляторы Ballu компактны и надежны, обладают КПД около 100%.

## Модельный ряд

| Модель   | Мощность нагрева (кВт) |    |    |    |    |    |    |
|--|------------------------|----|----|----|----|----|----|
|  | 10                     | 15 | 17 | 27 | 33 | 53 | 75 |
| Газовые тепловые пушки<br><b>URAL BHG-LS</b>   | BHG-10L/LS             | •  |    |    |    |    |    |
|  | BHG-15L/LS             |    | •  |    |    |    |    |
|  | BHG-30L/LS             |    |    |    | •  |    |    |
|  | BHG-50L/LS             |    |    |    |    |    | •  |
| Газовые тепловые пушки<br><b>TAYGA BHG</b>    | BHG-10                 | •  |    |    |    |    |    |
|  | BHG-20                 |    |    | •  |    |    |    |
|  | BHG-40                 |    |    |    |    | •  |    |
|  | BHG-60                 |    |    |    |    |    | •  |
|  | BHG-85                 |    |    |    |    |    |    |
| Газовые тепловые пушки<br><b>YAMAL BHG-M</b>  | BHG-10M                | •  |    |    |    |    |    |
|  | BHG-20M                |    |    | •  |    |    |    |
|  | BHG-40M                |    |    |    |    | •  |    |

Газовые тепловые пушки

# URAL BHG-L/LS



ПОДРОБНАЯ ИНФОРМАЦИЯ

- МОЩНЫЙ ПОТОК**  
НАПРАВЛЕННЫЙ ГОРЯЧИЙ ВОЗДУХ
- КОМПАКТ**  
КОМПАКТНЫЕ РАЗМЕРЫ
- ОЦИНКОВКА СТАЛИ**  
КАМЕРНЫ СТОРАНИИ
- ГОРЕЛКА**  
СПЕЦИАЛЬНАЯ РАЗРАБОТКА
- ЗАЩИТА**  
ОТ ПЕРЕГРЕВА
- РЕДУКТОР И ШЛАНГ**  
ГАЗОВЫЕ В КОМПЛЕКТЕ

Газовые тепловентиляторы серии URAL BHG-L/LS — высокопроизводительные устройства, работающие на сжиженном газе пропане и пропан-бутане. Газовые тепловентиляторы оснащены функцией пьезорозжига, обеспечивающей надежный, быстрый и безопасный запуск.

Удобная ручка обеспечивает комфортную переноску прибора. Благодаря компактным размерам и просушки помещений при проведении ремонтных работ. Газовые тепловентиляторы Ballu надежны и обладают КПД около 100%.

## Эффективный быстрый обогрев при проведении ремонтных работ



## Высокопроизводительный вентилятор



## Редуктор со шлангом 1,2 метра в комплекте



## Защитная термопара и уникальная конструкция горелки



## Технические характеристики

| Параметры / Модель            |      | BHG-10L / LS              | BHG-15L / LS              | BHG-30L / LS              | BHG-50L / LS              |
|-------------------------------|------|---------------------------|---------------------------|---------------------------|---------------------------|
| Мощность max                  | кВт  | 10                        | 15                        | 27 / 30                   | 53 / 50                   |
| Потребление газа              | кг/ч | 0,7–0,8                   | 1,0–1,3                   | 1,8–2,3                   | 3,6–4,4                   |
| Параметры электросети         | В    | 230                       |                           |                           |                           |
| Производительность по воздуху | м³/ч | 350                       |                           | 720                       | 1000                      |
| Давление газа                 | бар  | 0,7 / 0,07                |                           |                           | 1,5 / 0,15                |
| Диаметр форсунки              | мм   | 0,85 / 0,75               | 1 / 0,9                   | 1,5 / 1,3                 | 1,75 / 1,38               |
| Резьба присоединения шланга   | дюйм | G1/4RH и G1/4LH           |                           |                           | G1/4RH и G3/8LH           |
| Размеры прибора (Ш×В×Г)       | мм   | 185x285x340 / 380x190x305 | 185x285x415 / 380x190x305 | 225x335x465 / 475x226x355 | 270x415x660 / 583x226x365 |
| Размеры упаковки (Ш×В×Г)      | мм   | 375x265x220 / 390x215x290 | 478x270x220 / 390x215x290 | 480x305x245 / 490x250x355 | 740x390x300 / 605x250x360 |
| Масса нетто                   | кг   | 3,4 / 3,8                 | 3,8 / 3,8                 | 5,6 / 5,7                 | 9,2 / 6,6                 |
| Масса брутто                  | кг   | 4,4 / 4,5                 | 4,9 / 4,5                 | 7 / 6,5                   | 11 / 7,6                  |

# Газовые тепловые пушки TAYGA BHG

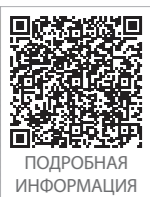

ПОДРОБНАЯ ИНФОРМАЦИЯ

- МОЩНЫЙ ПОТОК**  
НАПРАВЛЕННЫЙ ГОРЯЧИЙ ВОЗДУХ
- ПЛАВНАЯ**  
РЕГУЛИРОВКА МОЩНОСТИ
- ОЦИНКОВКА СТАЛИ**  
КАМЕРНЫ СГОРАНИЯ
- ГОРЕЛКА**  
СПЕЦИАЛЬНАЯ РАЗРАБОТКА
- ЗАЩИТА**  
ОТ ПЕРЕГРЕВА
- РЕДУКТОР И ШЛАНГ**  
ГАЗОВЫЕ В КОМПЛЕКТЕ

СДЕЛАНО В РОССИИ

Газовые тепловентиляторы серии TAYGA BHG — это мощные профессиональные устройства, работающие на сжиженном газе пропане и пропан-бутане. Благодаря наличию многоуровневой защитной автоматики, тепловентилятор самостоятельно выключается при исчерпании запасов топлива и перекрывает подачу газа в случае погасания пламени или при перегреве. Мобильность газового тепловентилятора серии TAYGA BHG позволяет привести ее в рабочее состояние практически мгновенно.

Прямоточные газовые тепловентиляторы Ballu TAYGA BHG компактны и надежны, обладают КПД около 100%. Газовые тепловентиляторы Ballu — самые популярные тепловые пушки в России и странах СНГ\*.

## Мощный направленный поток горячего воздуха



\* По данным агентства «Литвинчук-маркетинг» за 2015 г.

## Плавная регулировка мощности



## Редуктор со шлангом 1, 2 метра в комплекте



## Защитная термopapa и уникальная конструкция горелки



РАЗРАБОТАНО  
СОВМЕСТНО  
С ИНСТИТУТОМ  
МЕХАНИКИ  
РАН ИМ.  
КАЛАШНИКОВА М.Т.



## Технические характеристики

| Параметры / Модель            |      | BHG-10      | BHG-20     | BHG-40      | BHG-60      | BHG-85      |
|-------------------------------|------|-------------|------------|-------------|-------------|-------------|
| Мощность min / max            | кВт  | 10          | 9,5/17     | 10,5/33     | 22,4/53     | 22,4/75     |
| Потребление газа (min-max)    | кг/ч | 0,7 – 0,8   | 1,3 – 1,45 | 2,5 – 2,7   | 4 – 4,4     | 5,6 – 6,2   |
| Параметры электросети         | В    | 230         |            |             |             |             |
| Производительность по воздуху | м³/ч | 350         |            | 720         | 1000        | 2000        |
| Давление газа                 | бар  | 1,5         |            | 0,7         | 1,5         |             |
| Диаметр форсунки              | мм   | 0,7         | 0,85       | 1,6         | 1,75        | 2,1         |
| Резьба присоединения шланга   | дюйм | G1/4"       |            |             |             |             |
| Размеры прибора (Ш×В×Г)       | мм   | 185×290×440 |            | 225×335×545 | 270×415×660 | 270×415×760 |
| Размеры упаковки (Ш×В×Г)      | мм   | 480×270×220 |            | 615×310×245 | 740×390×300 | 840×390×300 |
| Вес нетто/брутто              | кг   | 4,1 / 5,2   | 4,2 / 5,3  | 6,9 / 8,3   | 9,6 / 11,4  | 11,8 / 13,7 |



# Газовые тепловые пушки YAMAL BHG-M



- ЛЕГКИЙ ЗАПУСК  
ОДНОЙ РУКОЙ
- ОЦИНКОВКА СТАЛИ  
КАМЕРНЫМ СПОСОБОМ
- ГОРЕЛКА  
СПЕЦИАЛЬНАЯ РАЗРАБОТКА
- ЗАЩИТА  
ОТ ПЕРЕГРЕВА
- ОПОРЫ  
ПРОЧНЫЙ ПЛАСТИК
- РЕДУКТОР И ШЛАНГ  
ГАЗОВЫЕ В КОМПЛЕКТЕ



Профессиональные газовые тепловентиляторы серии YAMAL BHG-M — уникальная разработка для направленного обогрева помещений и поверхностей. Специально разработанный блок управления позволяет переносить и запускать пушку одной рукой.

Ультеракомпактные размеры и легкий вес делают тепловентилятор YAMAL BHG-M самой мобильной в своем классе.

Благодаря наличию многоуровневой защитной автоматики, тепловентилятор самостоятельно выключается при исчерпании запасов топлива и перекрывает подачу газа в случае погасания пламени или при перегреве.

## Направленный локальный обогрев



Верхний блок управления для удобного запуска



Редуктор со шлангом 1,2 метра в комплекте



Уникальная конструкция горелки



## Технические характеристики

| Параметры / Модель            |      | BHG-10M     | BHG-20M    | BHG-40M     |
|-------------------------------|------|-------------|------------|-------------|
| Мощность max                  | кВт  | 10          | 17         | 10,5/33     |
| Потребление газа              | кг/ч | 0,7 – 0,8   | 1,3 – 1,45 | 2,5 – 2,7   |
| Параметры электросети         | В    | 230         |            |             |
| Производительность по воздуху | м³/ч | 270         |            | 720         |
| Давление газа                 | бар  | 1,5         |            | 0,7         |
| Диаметр форсунки              | мм   | 0,6         | 0,85       | 1,75        |
| Резьба присоединения шланга   | дюйм | G1/4"       |            |             |
| Размеры прибора (Ш×В×Г)       | мм   | 460×285×190 |            | 575×340×225 |
| Размеры упаковки (Ш×В×Г)      | мм   | 478×270×220 |            | 615×310×245 |
| Масса нетто/брутто            | кг   | 4,3/5,4     |            | 6,4/7,7     |

# Ballu

## Эффективный обогрев производственных площадей, просушка строительных материалов

Дизельные тепловые пушки Ballu — это мощные профессиональные теплогенераторы, работающие на дизельном топливе. Они обладают высокой надежностью, имеют большой КПД и способны производить до 120 кВт тепла. Пушки прямого нагрева призваны решать задачи обогрева в жестких условиях: строительные объекты, открытые площадки, производственные помещения.

Пушки непрямого нагрева могут обогревать жилые помещения, теплицы, склады. Благодаря высококачественной автоматике и многоуровневой системе безопасности дизельные пушки Ballu обеспечивают качественный, стабильный и безопасный обогрев.

### Модельный ряд

| Модель   | Мощность нагрева (кВт) |    |    |    |    |     |     |
|----------|------------------------|----|----|----|----|-----|-----|
|          | 10                     | 20 | 30 | 50 | 80 | 100 | 120 |
| ВНДР-10  | •                      |    |    |    |    |     |     |
| ВНДР-20  |                        | •  |    |    |    |     |     |
| ВНДР-30  |                        |    | •  |    |    |     |     |
| ВНДР-50  |                        |    |    | •  |    |     |     |
| ВНДР-100 |                        |    |    |    |    | •   |     |
| ВНДР-120 |                        |    |    |    |    |     | •   |
| ВНДН-20  |                        | •  |    |    |    |     |     |
| ВНДН-30  |                        |    | •  |    |    |     |     |
| ВНДН-50  |                        |    |    | •  |    |     |     |
| ВНДН-80  |                        |    |    |    | •  |     |     |

Дизельные тепловые пушки прямого нагрева  
**TUNDRA BHDP**



Дизельные тепловые пушки непрямого нагрева  
**TUNDRA BHDN**



ДИЗЕЛЬНЫЕ  
ТЕПЛОВЫЕ ПУШКИ

Дизельные  
тепловые пушки

# TUNDRA BHDP

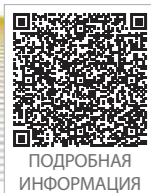

ПОДРОБНАЯ  
ИНФОРМАЦИЯ

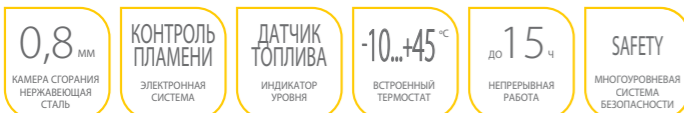

Дизельные теплогенераторы прямого нагрева серии TUNDRA BHDP — это мощные профессиональные теплогенераторы, работающие на дизельном топливе. Они обладают высокой надежностью, имеют КПД около 100% и способны выдавать от 10 до 120 кВт тепла в зависимости от модели.

Дизельные теплогенераторы Ballu серии TUNDRA BHDP нечувствительны к резким перепадам температур, имеют встроенный терморегулятор для поддержания температуры в помещении.

Кроме того, защита от перегрева, контроль стабилизации пламени и низкотемпературный кожух обеспечивают безопасную эксплуатацию.

## Надежная работа в суровых климатических условиях



Уникальная запатентованная форма корпуса



Камера сгорания – 0,8 мм  
нержавеющая сталь



Встроенный термостат  
от -10 °C до +45 °C



Встроенный датчик  
уровня топлива



## Технические характеристики

| Параметры / Модель                        |          | BHDP-10     | BHDP-20     | BHDP-30     | BHDP-50      | BHDP-100      | BHDP-120 |
|---|----------|-------------|-------------|-------------|--------------|---------------|----------|
| Номинальная тепловая мощность             | кВт      | 10          | 20          | 30          | 50           | 100           | 120      |
| Параметры электросети                     | В        | 230         |             |             |              |               |          |
| Номинальная потребляемая мощность         | Вт       | 200         | 230         |             | 640          | 1050          |          |
| Производительность по воздуху             | м³/ч     | 590         | 700         | 760         | 1300         | 3300          |          |
| Тип топлива                               |          | дизель      |             |             |              |               |          |
| Объем топливного бака                     | л        | 12          | 17          | 38          | 68           | 120           |          |
| Время непрерывной работы / Расход топлива | ч / кг/ч | 15 / 0,8    | 6 / 1,6     | 8 / 2,4     | 9 / 4,0      | 7 / 8,3       | 10 / 9,6 |
| Способ подачи топлива                     |          | компрессор  |             |             |              | насос         |          |
| Диаметр отверстия выхода горячего воздуха | мм       | 180         | 225         | 235         | 320          | 440           |          |
| Размер прибора (Ш×В×Г)                    | мм       | 680×400×280 | 770×440×310 | 860×460×380 | 1215×705×505 | 1676×647×1093 |          |
| Размер упаковки (Ш×В×Г)                   | мм       | 690×410×325 | 770×490×370 | 880×525×395 | 1110×680×505 | 1780×712×1240 |          |
| Вес нетто / брутто                        | кг       | 10,5 / 12   | 16,6 / 18,5 | 22 / 24     | 41 / 45      | 100 / 130     |          |

# Дизельные тепловые пушки TUNDRA BHDN



ПОДРОБНАЯ  
ИНФОРМАЦИЯ



Дизельные теплогенераторы непрямого нагрева серии TUNDRA BHDN — это мощные профессиональные теплогенераторы, работающие на дизельном топливе. Они обладают высокой надежностью, имеют КПД около 85% и способны выдавать от 20 до 80 кВт чистого тепла в зависимости от модели.

Дизельные теплогенераторы Ballu серии TUNDRA BHDN, благодаря уникальной конструкции, позволяющей отводить продукты сгорания топлива за пределы обогреваемого помещения, способны отапливать жилые пространства и помещения. Кроме того, защита от перегрева, контроль стабилизации пламени и низкотемпературный кожух обеспечивают безопасную эксплуатацию.

## Мощный обогрев в экстремальных климатических условиях



## Трехходовой теплообменник из стали AISI 310S



## Насосная система питания (модели BHDN-30/50/80)



## Аксессуары и запчасти



## Быстросъемный фильтр тонкой очистки



## Технические характеристики

| Параметры / Модель   |            | BHDN-20     | BHDN-30      | BHDN-50      | BHDN-80      |
|--|------------|-------------|--------------|--------------|--------------|
| Номинальная тепловая мощность                                | кВт        | 20          | 30           | 50           | 80           |
| Параметры электросети  | В          | 230         |              |              |              |
| Номинальная потребляемая мощность                            | Вт         | 230         | 250          | 750          | 750          |
| Производительность по воздуху                                | м³/ч       | 600         | 760          | 2000         | 2000         |
| Тип топлива  |            | дизель      |              |              |              |
| Объем топливного бака  | л          | 24          | 50           | 68           |              |
| Диаметр теплового рукава                                     | мм         | 300         |              | 350          |              |
| Время непрерывной работы / Расход топлива                    | ч / кг / ч | 15 / 1,6    | 17 / 2,4     | 15 / 4,0     | 9 / 6,4      |
| Способ подачи топлива  |            | компрессор  |              | насос        |              |
| Диаметр отверстия выхода горячего воздуха / диаметр дымохода | мм         | 225 / 120   | 275 / 120    | 340 / 150    |              |
| Размер прибора (Ш×В×Г)                                       | мм         | 890×675×440 | 1110×670×500 | 1220×800×500 | 1220×800×500 |
| Размер упаковки (Ш×В×Г)                                      | мм         | 825×525×360 | 1075×565×445 | 1275×795×505 | 1275×795×505 |
| Вес нетто/брутто   | кг         | 22/24       | 34,4/38,6    | 59/64        | 59/64        |





# Ballu

## Высокопроизводительная вентиляция помещений

Мобильные промышленные вентиляторы серии BIF используются для проветривания помещений и выравнивания температуры в разных их частях, охлаждения или просушивания, а также в технологических процессах. Кроме того, благодаря организации принудительной циркуляции воздуха, вентиляторы позволяют повысить эффективность работы любой климатической техники (обогревающей, охлаждающей, осушающей или увлажняющей).

Вентиляторы активно применяются в мастерских, станциях техобслуживания, на производстве и предприятиях агропромышленного комплекса, при строительно-отделочных работах, в местах большого скопления людей. Часто используются в качестве оперативного решения для проветривания помещений с недостаточной или неисправной системой вентиляции, а также для дымоудаления при чрезвычайных ситуациях.

## Модельный ряд

|   | Модель  | Производительность (м³/ч) |      |       |       |       |
|---|---|---------------------------|------|-------|-------|-------|
|   |   | 3800                      | 8000 | 10000 | 12500 | 20000 |
| Промышленные мобильные вентиляторы <b>BIF-4B</b>  |  BIF-4B   | •                         |      |       |       |       |
| Промышленные мобильные вентиляторы <b>BIF-8B</b>  |  BIF-8B  |                           | •    |       |       |       |
| Промышленные мобильные вентиляторы <b>BIF-10S</b> |  BIF-10S |                           |      | •     |       |       |
| Промышленные мобильные вентиляторы <b>BIF-12D</b> |  BIF-12D |                           |      |       | •     |       |
| Промышленные мобильные вентиляторы <b>BIF-20D</b> |  BIF-20D |                           |      |       |       | •     |

# МОБИЛЬНЫЕ ПРОМЫШЛЕННЫЕ ВЕНТИЛЯТОРЫ

# Мобильные промышленные вентиляторы BIF



- ВЫСОКАЯ** ПРОИЗВОДИТЕЛЬНОСТЬ
- 3** СКОРОСТНЫХ РЕЖИМА\*\*
- UNIVERSAL** НАСТЕННЫЙ И НАПОЛЬНОЙ МОНТАЖ
- ЛЁГКИЙ, ПРОЧНЫЙ** МЕТАЛЛИЧЕСКИЙ КОРПУС
- УГОЛ НАКЛОНА** РЕГУЛИРУЕМЫЙ\*\*\*
- ОПОРА НА КОЛЕСАХ** УДОБНОЕ ПЕРЕМЕЩЕНИЕ\*\*

\* UNIVERSAL – для моделей BIF-4B и BIF-8B, \*\* ОПОРА НА КОЛЕСАХ – для модели BIF-12D и BIF-20D, \*\*\* Кроме BIF-20D

Высокопроизводительные мобильные промышленные вентиляторы серии BIF служат для проветривания помещений, обеспечения циркуляции воздуха, а также направленного обдува. Вентиляторы имеют удобную регулировку угла наклона корпуса с удобной фиксацией барашковыми винтами.

Легкий и прочный металлический корпус и надежные алюминиевые лопасти обеспечивают долгий срок службы. Специальные элементы для намотки кабеля повышают удобство использования и хранения. Опоры приборов имеют упругие насадки, которые снижают шум и вибрации при эксплуатации. Часто используются в больших помещениях совместно с другой климатической техникой — обогревающей, охлаждающей, осушающей или увлажняющей, так как сильно повышают эффективность её работы.

## Возможность подвесного монтажа вентилятора BIF-8B



## Модельный ряд вентиляторов серии BIF



### Корпус «Корзина»



### Корпус «Барабан»















## Технические характеристики

| Параметры / Модель     |      | BIF-4B       | BIF-8B         | BIF-10S         | BIF-12D         | BIF-20D      |
|------------------------|------|--------------|----------------|-----------------|-----------------|--------------|
| Диаметр вентилятора    | см   | 40           | 55             | 60              | 68              | 100          |
| Диаметр лопастей       | см   | 36           | 50             | 50              | 60              | 92           |
| Мощность               | Вт   | 50 / 40 / 30 | 120 / 105 / 95 | 130 / 115 / 105 | 250 / 215 / 185 | 450 / 370    |
| Производительность     | м³/ч | 3800         | 8000           | 10000           | 12500           | 20 000       |
| Напряжение питания     | В    | 230          |                |                 |                 |              |
| Размер прибора (Ш×В×Г) | мм   | 470×450×180  | 580×590×265    | 610×1650×490    | 730×750×280     | 980×1000×460 |
| Вес нетто / брутто     | кг   | 3 / 3,6      | 5,3 / 5,9      | 14,2 / 16       | 13,8 / 14,7     | 24,6 / 26,3  |

## Эффективный обогрев в любых условиях

Инфракрасные обогреватели Ballu — новое слово в системах эффективного обогрева. Благодаря принципу инфракрасного излучения обогреватели греют предметы, а не воздух, тем самым позволяя добиться высокой экономичности использования электроэнергии. В ИК обогревателях Ballu применяются самые современные технологии, позволяющие приборам оставаться эффективными и сохранять неизменный внешний вид на протяжении всего срока эксплуатации. Широкий модельный ряд позволяет оптимальным способом решить поставленную задачу любой сложности. Инновационная конструкция обогревателей с использованием запатентованных решений обеспечивает максимально эффективный обогрев в любых условиях. Сертификаты соответствия, в том числе международным стандартам, и санитарно-эпидемиологические заключения подтверждают безопасность обогревателей.

## Модельный ряд

|   | Мощность (кВт) |     |     |     |   |     |     |     |     |     |     |     |     |  |
|---|----------------|-----|-----|-----|---|-----|-----|-----|-----|-----|-----|-----|-----|--|
|   | 0,3            | 0,5 | 0,6 | 0,8 | 1 | 1,2 | 1,3 | 1,5 | 2,0 | 2,1 | 3,0 | 4,5 | 6,0 |  |
| Панельные инфракрасные обогреватели <b>AP4 / AP4-M</b>   |                |     | •   | •   | • |     |     |     | •   |     | •   |     |     |  |
| Панельные инфракрасные обогреватели <b>AP4-W</b>   |                |     | •   | •   | • |     |     |     |     |     |     |     |     |  |
| Панельные инфракрасные обогреватели <b>AP4-B</b>    |                |     |     |     | • |     |     |     | •   |     |     |     |     |  |
| Панельные инфракрасные обогреватели <b>APL / APL-M</b>   |                |     | •   | •   | • |     |     | •   | •   |     | •   |     |     |  |
| Стеклянные инфракрасные обогреватели <b>GSW / GTW</b>  <span style="background-color: green; color: white; padding: 2px;">NEW</span> |                | •   |     | •   | • |     | •   |     |     |     |     |     |     |  |
| Инфракрасные обогреватели с открытым ТЭНом <b>T</b>    |                |     |     |     | • |     |     | •   | •   |     | •   | •   | •   |  |
| Инфракрасные обогреватели с открытым ТЭНом <b>T2</b>   |                |     |     |     |   |     |     | •   |     |     |     | •   |     |  |
| Ламповые инфракрасные обогреватели <b>BALI</b>   |                |     |     |     |   |     |     |     | •   |     | •   |     |     |  |
| Ламповые инфракрасные обогреватели <b>LW2</b>    |                |     |     |     |   |     |     | •   |     |     |     |     |     |  |
| Ламповые инфракрасные обогреватели <b>LW</b>   |                |     |     |     |   | •   |     |     |     |     |     |     |     |  |
| Уличные инфракрасные обогреватели <b>CARBON</b>    |                |     |     |     |   |     |     |     |     | •   | •   |     |     |  |
| Ламповые инфракрасные обогреватели <b>LM</b>   |                |     |     |     |   |     |     | •   |     |     | •   |     |     |  |
| Инфракрасные обогреватели для подвесных потолков <b>S2 / S3</b>    | •              | •   | •   |     |   |     |     |     |     |     |     |     |     |  |

ЭЛЕКТРИЧЕСКИЕ  
ИНФРАКРАСНЫЕ ОБОГРЕВАТЕЛИ

# Электрические инфракрасные обогреватели

## AP4 / AP4-B / AP4-M / AP4-W

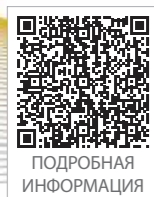

- ВЫСОКАЯ** ЭФФЕКТИВНОСТЬ ОБОГРЕВА
- AISI 430** НЕРЖАВЕЮЩАЯ СТАЛЬ
- IP54** ВЫСОКАЯ ПЫЛЕВЛАГОЗАЩИТА
- ПОВОРОТНЫЕ КРОНШТЕЙНЫ** В КОМПЛЕКТЕ
- МОНОЛИТНЫЙ ТЭН**
- 3** ГОДА ГАРАНТИИ



Новое поколение инфракрасных обогревателей Ballu серии AP4 / AP4-M / AP4-W / AP4-B — предназначены для локального обогрева рабочих зон в помещениях с высокими потолками или плохой теплоизоляцией, где применение традиционных способов отопления малоэффективно. Универсальные поворотные кронштейны в комплекте поставки дают возможность удобного монтажа и регулировки угла обогрева. Обогреватели имеют еще более компактный корпус и стенки с увеличенными углами наклона, благодаря которым прибор под потолком визуально выглядит намного тоньше. Повышенная степень пылевлагозащиты IP54 допускает применение обогревателей даже на улице. Монолитный нагревательный элемент не издает звуков при нагреве и остывании обогревателя и равномернее нагревает инфракрасную панель, что повышает эффективность обогрева. Модельный ряд представлен моделями в серебристом корпусе, с элементами из нержавеющей стали (AP4), серией с монолитным нагревательным элементом (AP4-M), моделями с высокоэффективными панелями с черным анодированием (AP4-B) и в белом корпусе (AP4-W). На все модели предоставляется расширенная гарантия 3 года.

### Эффективный и комфортный обогрев помещений



### Три варианта корпуса – в серебристом, белом и тёмном интерьерном исполнении



### Универсальные поворотные кронштейны в комплекте



### Возможность эстетичного монтажа на резьбовых шпильках



### Технические характеристики

| Параметры / Модель       |                | VIH-AP4-0.6<br>VIH-AP4-0.6-M<br>VIH-AP4-0.6-W | VIH-AP4-0.8<br>VIH-AP4-0.8-M<br>VIH-AP4-0.8-W | VIH-AP4-1.0<br>VIH-AP4-1.0-B<br>VIH-AP4-1.0-M<br>VIH-AP4-1.0-W | VIH-AP4-2.0<br>VIH-AP4-2.0-B<br>VIH-AP4-2.0-M | VIH-AP4-3.0 |
|--------------------------|----------------|---|---|--|---|-------------|
| Номинальная мощность     | кВт            | 0,6   | 0,8   | 1  | 2   | 3           |
| Напряжение питания       | В ~ Гц         | 230 ~ 50                                      |   |  |   | 400 ~ 50    |
| Номинальный ток          | А              | 2,6   | 3,5   | 4,4  | 8,7   | 4,4         |
| Степень защиты           |                | IP54  |   |  |   |             |
| Класс электрозащиты      |                | I класс                                       |   |  |   |             |
| Площадь обогрева         | м <sup>2</sup> | до 12   | до 16   | до 20  | до 40   | до 60       |
| Высота установки         | м              | 2,5 – 3,5                                     |   |  | 2,5 – 4,5                                     |             |
| Размеры прибора (Ш×В×Г)  | мм             | 820×40×130                                    | 1060×40×130                                   | 1190×40×130  | 1190×40×255                                   | 1190×40×380 |
| Размеры упаковки (Ш×В×Г) | мм             | 875×55×150                                    | 1115×55×150                                   | 1250×55×150  | 1250×55×280                                   | 1250×55×410 |
| Вес нетто / брутто       | кг             | 1,9 / 2,2                                     | 2,3 / 2,7                                     | 2,7 / 3,1  | 5 / 5,7                                       | 9,6 / 10,5  |



# Электрические инфракрасные обогреватели APL / APL-M



ПОДРОБНАЯ ИНФОРМАЦИЯ

- ВЫСОКАЯ**  
ЭФФЕКТИВНОСТЬ ОБОГРЕВА
- GLOSS**  
ПОЛИРОВАННАЯ НЕРЖАВЕЮЩАЯ СТАЛЬ
- COMPACT**  
КОМПАКТНЫЕ РАЗМЕРЫ
- EASY**  
УДОБНЫЙ МОНТАЖ
- УНИКАЛЬНАЯ**  
РАЗРАБОТКА
- МОНОЛИТНЫЙ**  
ТЭН



Новые инфракрасные обогреватели Ballu серии APL и модели с монолитным нагревательным элементом APL-M — экономичные отопительные приборы для направленного обогрева. Все модели серии APL оснащаются встроенными кронштейнами и комплектом метизов для удобного подвеса к потолку. Обогреватели серии комплектуются панелями с анодированием увеличенной толщины (25 мкм) для эффективного обогрева. Монолитный нагревательный элемент не издает звуков при нагреве и остывании обогревателя и равномернее нагревает инфракрасную панель, что повышает эффективность обогрева. Широкий модельный ряд серии позволяет наиболее гибко подобрать приборы для обогрева помещений самой различной площади и высоты. Подобно солнцу, они излучают тепловую энергию в инфракрасном спектре. Тепло практически не поглощается воздухом и без потерь достигает обогреваемых поверхностей, которые, в свою очередь, нагревают воздух. Это создает мягкий микроклимат в помещении и способствует более экономному расходу электроэнергии.

## Незаметный комфортный обогрев



## Специальное рифление рабочих панелей повышает эффективность инфракрасного обогрева



## Трапецевидная форма корпуса (запатентовано)



## Кронштейны с монтажным комплектом для подвеса



## Технические характеристики

| Параметры / Модель           |                | BIH-APL-0.6<br>BIH-APL-0.6 M | BIH-APL-0.8<br>BIH-APL-0.8 M | BIH-APL-1.0<br>BIH-APL-1.0 M | BIH-APL-1.5<br>BIH-APL-1.5 M | BIH-APL-2.0<br>BIH-APL-2.0 M | BIH-APL-3.0<br>BIH-APL-3.0 M |
|------------------------------|----------------|------------------------------|------------------------------|------------------------------|------------------------------|------------------------------|------------------------------|
| Номинальная мощность         | кВт            | 0,6                          | 0,8                          | 1                            | 1,5                          | 2                            | 3                            |
| Напряжение питания           | В ~ Гц         | 230 ~ 50                     |                              |                              |                              |                              |                              |
| Номинальный ток              | А              | 2,6                          | 3,5                          | 4,4                          | 6,6                          | 8,7                          | 13,1                         |
| Степень защиты               |                | IP20                         |                              |                              |                              |                              |                              |
| Класс электрозащиты          |                | I класс                      |                              |                              |                              |                              |                              |
| Площадь обогрева             | м <sup>2</sup> | до 12                        | до 16                        | до 20                        | до 30                        | до 40                        | до 60                        |
| Высота установки             | м              | 2,5 – 3,5                    |                              |                              | 2,5 – 4,5                    |                              |                              |
| Размеры прибора (Ш × В × Г)  | мм             | 835 × 45 × 130               | 1090 × 45 × 130              | 1210 × 45 × 130              | 1795 × 45 × 130              | 1210 × 45 × 260              | 1795 × 45 × 255              |
| Размеры упаковки (Ш × В × Г) | мм             | 880 × 55 × 150               | 1120 × 55 × 150              | 1260 × 55 × 160              | 1820 × 55 × 155              | 1260 × 55 × 280              | 1820 × 55 × 280              |
| Вес нетто / брутто           | кг             | 1,7 / 2,0                    | 2,2 / 2,5                    | 2,4 / 2,8                    | 4,4 / 4,9                    | 4,6 / 5,2                    | 8,6 / 9,1                    |

# Стекланные инфракрасные обогреватели GTW / GSW



ПОДРОБНАЯ ИНФОРМАЦИЯ

- ВЫСОКАЯ**  
ЭФФЕКТИВНОСТЬ ОБОГРЕВА
- INVISIBLE**  
ПРОЗРАЧНЫЕ СТЕКЛЯННЫЕ ПАНЕЛИ
- IP54**  
ВЫСОКАЯ ПЫЛЕВЛАГОЗАЩИТА
- КОМПАКТ**  
КОМПАКТНЫЕ РАЗМЕРЫ
- УНИКАЛЬНАЯ**  
РАЗРАБОТКА
- 3**  
ГОДА ГАРАНТИИ



Эксклюзивная серия – стекланные инфракрасные обогреватели. Интерьерное исполнение для локального обогрева в жилых помещениях. Ультратонкие приборы имеют толщину всего 10 мм, благодаря чему незаметны под потолком. Повышенная степень пылевлагозащиты IP54 допускает применение обогревателей даже во влажных помещениях (ванные комнаты, бани, бассейны). Подвес на тонких незаметных тросах в комплекте.

Модельный ряд представлен серией GTW Invisible Series с прозрачными стекланными панелями, делающими обогреватели практически невидимыми в интерьере и серией GSW, выделяющейся белоснежными панелями с термостойким керамическим покрытием. На все модели предоставляется расширенная гарантия 3 года.

## Сверхтонкий эстетичный дизайн и уникальные энергосберегающие технологии



## Ультратонкие стекланные панели. Максимальная теплоотдача и долговечность



## Высокотехнологическое керамическое покрытие. Усиливает теплоотдачу в инфракрасном спектре



## Технические характеристики

| Параметры / Модель       |                | BIH-GSW-0.5    | BIH-GSW-0.8    | BIH-GSW-1.0    | BIH-GSW-1.3    | BIH-GTW-0.5                      | BIH-GTW-0.8    | BIH-GTW-1.0    | BIH-GTW-1.3    |
|--------------------------|----------------|----------------|----------------|----------------|----------------|----------------------------------|----------------|----------------|----------------|
| Цвет                     |                | белый          |                |                |                | Прозрачный с тонкой белой рамкой |                |                |                |
| Номинальная мощность     | кВт            | 0,5            | 0,8            | 1              | 1,3            | 0,5                              | 0,8            | 1              | 1,3            |
| Напряжение питания       | В ~ Гц         | 230 ~ 50       |                |                |                |                                  |                |                |                |
| Номинальный ток          | А              | 2,2            | 3,5            | 4,4            | 5,7            | 2,2                              | 3,5            | 4,4            | 5,7            |
| Степень защиты           |                | IP54           |                |                |                |                                  |                |                |                |
| Класс электрозащиты      |                | II класс       |                |                |                | I класс                          |                |                |                |
| Площадь обогрева         | м <sup>2</sup> | до 10          | до 16          | до 20          | до 26          | до 10                            | до 16          | до 20          | до 26          |
| Высота установки         | м              | 2,5 – 3,5      |                |                |                |                                  |                |                |                |
| Размеры прибора (Ш×В×Г)  | мм             | 795 × 10 × 130 | 795 × 10 × 205 | 795 × 10 × 250 | 795 × 10 × 325 | 795 × 10 × 130                   | 795 × 10 × 205 | 795 × 10 × 250 | 795 × 10 × 325 |
| Размеры упаковки (Ш×В×Г) | мм             | 830 × 55 × 145 | 830 × 55 × 220 | 830 × 55 × 265 | 830 × 55 × 340 | 830 × 55 × 145                   | 830 × 55 × 220 | 830 × 55 × 265 | 830 × 55 × 340 |
| Вес нетто / брутто       | кг             | 2 / 2,5        | 3,1 / 3,6      | 3,8 / 4,3      | 4,8 / 4,9      | 2 / 2,6                          | 3,1 / 3,7      | 3,8 / 4,4      | 5 / 5,6        |

# Электрические инфракрасные обогреватели T / T2



ПОДРОБНАЯ ИНФОРМАЦИЯ

- ЭФФЕКТИВНЫЙ ОБОГРЕВ**  
НА ВЕТРУ И МОРОЗЕ
- до **15 м**  
ВЫСОТА УСТАНОВКИ
- ПАРАБОЛИЧЕСКИЙ ОТРАЖАТЕЛЬ**  
ИЗ НЕРЖАВЕЮЩЕЙ СТАЛИ
- UNIVERSAL**  
ШИРОКИЙ МОДЕЛЬНЫЙ РЯД
- IP54**  
ВЫСОКАЯ ПЫЛЕВЛАГОЗАЩИТА
- ПОВОРОТНЫЕ КРОНШТЕЙНЫ**  
В КОМПЛЕКТЕ



Инфракрасные обогреватели Vallu серии T и T2 — мощные инфракрасные обогреватели с открытым ТЭНом для направленного обогрева в любых условиях. Мощные трехфазные модели применяются для обогрева промышленных помещений, цехов, ангаров, спортивных залов, на открытых площадках и строительных объектах. Модели до 2 кВт часто используются на верандах частных домов, открытых зонах кафе и ресторанов, в беседках. Благодаря повышенной пылевлагозащите модели серии T2 можно использовать во влажных помещениях и на открытом воздухе. Обогреватели можно установить под углом для равномерного обогрева с разных сторон. Уникальный параболический отражатель создаёт в 2 раза более сфокусированный тепловой поток и обеспечивает эффективный локальный обогрев при монтаже на большой высоте.

## Мощный направленный обогрев с высоты до 15 метров



## Модельный ряд инфракрасных обогревателей с открытым ТЭНом



BIH-T

BIH-T2



ПОДРОБНАЯ ИНФОРМАЦИЯ

## Надежные высокотемпературные ТЭНы



## Установка под углом обеспечит эффективный обогрев



## Технические характеристики

| Параметры / Модель                           |     | BIH-T-1.0-E | BIH-T-1.5-E | BIH-T-2.0-E | BIH-T-3.0  | BIH-T-4.5   | BIH-T-6.0   | BIH-T2-1.5   | BIH-T2-4.5   |
|--|-----|-------------|-------------|-------------|------------|-------------|-------------|--------------|--------------|
| Номинальная мощность                         | кВт | 1           | 1,5         | 2           | 3          | 4,5         | 6           | 1,5          | 4,5          |
| Напряжение питания                           | В   | 230         |             |             | 400        |             |             | 230          | 400          |
| Максимальный номинальный ток                 | А   | 4,4         | 6,8         | 8,7         | 4,4        | 6,8         | 8,7         | 6,6          | 6,6          |
| Степень защиты                               |     | IP20        |             |             |            |             |             | IP54         |              |
| Высота установки                             | м   | 2,5 ... 3,5 |             |             | 4 ... 15   |             |             | 2,5 ... 3,5  | 4 ... 15     |
| Площадь обогрева основного / дополнительного | м²  | 10 / 20     | 15 / 30     | 20 / 40     | 30 / 60    | 45 / 80     | 60 / 120    | 15 / 30      | 45 / 80      |
| Размеры прибора (Ш×В×Г)                      | мм  | 935×45×110  | 1360×45×110 | 1735×45×110 | 935×45×305 | 1360×45×305 | 1735×60×305 | 1200×100×140 | 1200×100×395 |
| Размеры упаковки (Ш×В×Г)                     | мм  | 955×55×130  | 1380×55×130 | 1750×55×130 | 955×70×325 | 1380×75×325 | 1750×75×325 | 1220×110×150 | 1220×110×405 |
| Вес нетто / брутто                           | кг  | 1,9 / 2,2   | 2,8 / 3,2   | 3,1 / 3,9   | 5,0 / 5,5  | 6,8 / 7,5   | 8,3 / 9,9   | 6 / 6,4      | 14 / 14,8    |

# Электрические уличные инфракрасные обогреватели CARBON



ПОДРОБНАЯ ИНФОРМАЦИЯ

- CARBON**  
ДОЛГОВЕЧНЫЙ  
ВЫСОКО-  
ЭФФЕКТИВНЫЙ
- ЭФФЕКТИВНЫЙ  
ОБОГРЕВ**  
НА ВЕТРУ  
И МОРОЗЕ
- МЯГКИЙ  
СВЕТ**  
БЕЗВРЕДЕН  
ДЛЯ ГЛАЗ
- IP44**  
ПОВЫШЕННАЯ  
ПЫЛЕВЛАГОЗАЩИТА
- ТЕЛЕСКОПИЧЕСКАЯ**  
СТОЙКА  
2 МЕТРА
- ПОДВЕСНОЙ  
МОНТАЖ**  
НАД ЗОНОЙ  
ОБОГРЕВА

Инфракрасные обогреватели серии CARBON – это сочетание практичности, надежности и максимальной эффективности обогрева. Обогреватель CARBON LL можно повесить на цепи над столом, где находятся люди и при включении он обеспечит теплую и уютную атмосферу даже на открытом воздухе.

Напольный инфракрасный обогреватель серии CARBON LT является отличным решением для обогрева открытых веранд частных домов, кафе и ресторанов. Высокий класс пылевлагозащиты, переключаемые режимы интенсивности обогрева и современные дизайнерские решения – в приборах серии CARBON есть все, чтобы обеспечить тепло и комфорт на долгие годы использования.

## Инфракрасный обогрев на открытом воздухе



LL



LT

## Высокоэффективные карбоновые лампы



## Телескопическая стойка



ПОДРОБНАЯ ИНФОРМАЦИЯ

## Пульт дистанционного управления в комплекте



## Технические характеристики

| Параметры / Модель                 |        | ВН-LL-2.1-S     | ВН-LT-3.0     |
|------------------------------------|--------|-----------------|---------------|
| Номинальная мощность               | кВт    | 2,1 / 1,2 / 0,9 | 3 / 1,8 / 1,2 |
| Напряжение питания                 | В ~ Гц | 230 ~ 50        |               |
| Максимальный номинальный ток       | А      | 8,9             | 13,6          |
| Высота прибора                     | мм     | —               | 1600 – 2050   |
| Степень защиты                     |        | IP24            | IP44          |
| Класс электрозащиты                |        | I класс         |               |
| Беспроводный пульт управления      |        | да              | нет           |
| Встроенная LED лампа для освещения |        | да              | нет           |
| Размеры прибора (Ш×В×Г)            | мм     | 585×350×585     | 585×2050×585  |
| Размеры упаковки (Ш×В×Г)           | мм     | 600×380×600     | 600×410×410   |
| Вес нетто / брутто                 | кг     | 2,9 / 4,6       | 13,7 / 15,5   |

# Электрические инфракрасные обогреватели **BALI**

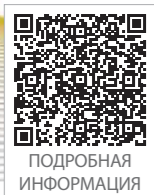

ПОДРОБНАЯ ИНФОРМАЦИЯ

- ТЕРМОСТАТ**  
ВСТРОЕННЫЙ
- 100%**  
РАВНОМЕРНЫЙ ОБОГРЕВ
- IP24**  
ПЫЛЕУСТОЙЧИВОСТЬ
- СТАЛЬНОЙ КОРПУС**  
ПРОЧНАЯ КОНСТРУКЦИЯ
- ПОВОРОТНЫЕ КРОНШТЕЙНЫ**  
В КОМПЛЕКТЕ
- ЗАЩИТНАЯ РЕШЕТКА**  
В КОМПЛЕКТЕ



Ламповые инфракрасные обогреватели Ballu серии BALI — универсальный тип инфракрасных обогревателей, которые прекрасно подходят для обогрева полуоткрытых помещений и открытых площадок. Повышенная IP-защита позволяет использовать их даже в дождь. Обогреватель может монтироваться практически на любую поверхность при помощи комплекта кронштейнов и барашковых винтов для монтажа без использования инструментов. Также возможна установка на стальной телескопический штатив BIN-LS-220, позволяющий оперативно переносить прибор. Обогреватель выполнен в стальном корпусе с системой конвективного охлаждения, которая предотвращает его чрезмерный нагрев, а стальная хромированная решётка защищает от случайного касания нагревательного элемента. Прибор оснащается отражателем со специальным оребрением, обеспечивающим равномерное распределение теплового потока по всей зоне обогрева.

## Отражатель с оребрением для 100% равномерного обогрева



## Встроенный термостат для поддержания температуры



## Универсальные поворотные кронштейны в комплекте



Возможна установка на профессиональный стальной телескопический штатив BIN-LS-220 (опция)

## Технические характеристики

| Параметры / Модель           |     | BIN-L-2.0             | BIN-L-3.0   |
|------------------------------|-----|-----------------------|-------------|
| Номинальная мощность         | кВт | 2                     | 3           |
| Напряжение питания           | В   | 230                   |             |
| Максимальный номинальный ток | А   | 9,1                   | 13,6        |
| Подключение к сети           |     | сетевой шнур с вилкой |             |
| Высота установки             | м   | до 3,5                | до 4,5      |
| Площадь обогрева основного   | м²  | 25                    | 35          |
| Размеры прибора (Ш×В×Г)      | мм  | 740×90×180            | 940×90×180  |
| Размеры упаковки (Ш×В×Г)     | мм  | 790×130×230           | 990×130×230 |
| Вес нетто / брутто           | кг  | 3,0 / 3,4             | 3,6 / 4,0   |

# Электрические инфракрасные обогреватели

## LW2

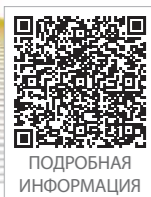

ПОДРОБНАЯ  
ИНФОРМАЦИЯ

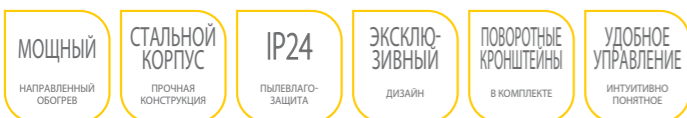

Новейшая разработка BALLU: уникальный дизайн и самые современные технологии воплощены в новом ламповом инфракрасном обогревателе серии LW2.

Эти компактные универсальные обогреватели прекрасно подходят для обогрева как закрытых помещений, так и открытых зон. Обогреватель может устанавливаться на любую стену или колонну. Современные инфракрасные лампы обеспечивают интенсивный инфракрасный нагрев и сохраняют свою эффективность даже на открытом воздухе в любое время года. Специальная форма корпуса и передняя решетка с увеличенной площадью максимизируют зону обогрева.

Эксклюзивный дизайн Platinum series отлично подойдет как для дорогого ресторана, так и для уютной дачной веранды.

## Инфракрасный обогрев на открытом воздухе



## Уникальный дизайн Platinum series



## Два уровня мощности: 750 и 1500 Ватт



## Эффективный обогрев на открытом воздухе весь год



## Встроенный кронштейн с возможностью наклона



## Технические характеристики

| Параметры / Модель           |                | ВН-LW2-1.5            |
|------------------------------|----------------|-----------------------|
| Номинальная мощность         | кВт            | 1,5 / 0,75            |
| Напряжение питания           | В              | 230                   |
| Максимальный номинальный ток | А              | 6,5                   |
| Подключение к сети           |                | сетевой шнур с вилкой |
| Высота установки             | м              | 1,8 ... 2,5           |
| Площадь обогрева             | м <sup>2</sup> | 25                    |
| Размеры прибора (Ш×В×Г)      | мм             | 555×120×135           |
| Размеры упаковки (Ш×В×Г)     | мм             | 605×165×175           |
| Вес нетто / брутто           | кг             | 1,5 / 1,8             |

# Электрические инфракрасные обогреватели

## LW



ПОДРОБНАЯ  
ИНФОРМАЦИЯ

- МОЩНЫЙ**  
НАПРАВЛЕННЫЙ  
ОБОГРЕВ
- СТАЛЬНОЙ  
КОРПУС**  
ПРОЧНАЯ  
КОНСТРУКЦИЯ
- 2**  
РЕЖИМА  
МОЩНОСТИ
- ЗЕРКАЛЬНЫЙ**  
ОТРАЖАТЕЛЬ
- ПОВОРОТНЫЕ  
КРОНШТЕЙНЫ**  
В КОМПЛЕКТЕ
- COMFORT**  
УДОБНОЕ  
УПРАВЛЕНИЕ

Ламповые инфракрасные обогреватели Ballu BIN-LW-1.2 — универсальный тип инфракрасных обогревателей, которые прекрасно подходят для обогрева как закрытых, так и полуоткрытых помещений. Обогреватель может монтироваться на любую настенную поверхность при помощи встроенного кронштейна с регулировкой угла наклона.

Прибор имеет 2 режима работы: 600 и 1200 Вт, что позволяет подобрать оптимальную мощность для комфортного обогрева. С помощью шнура дистанционного управления можно удобно включать и выключать прибор, даже если тот подвешен высоко на стене или колонне.

### Инфракрасный обогрев на открытом воздухе



Два режима мощности:  
600 и 1200 Вт

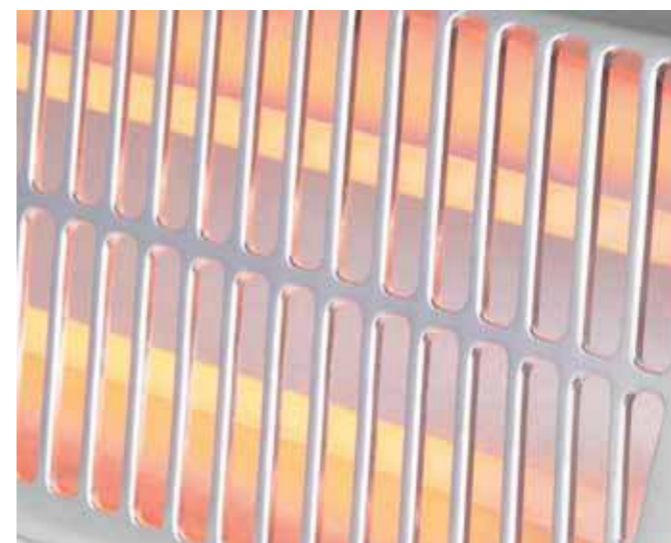

Удобный переключатель  
и индикация режима



Поворотный кронштейн  
для настенного подвеса



### Технические характеристики

| Параметры / Модель           |                | BIN-LW-1.2            |
|------------------------------|----------------|-----------------------|
| Номинальная мощность         | кВт            | 1,2 / 0,6             |
| Напряжение питания           | В              | 230                   |
| Максимальный номинальный ток | А              | 5,4                   |
| Подключение к сети           |                | сетевой шнур с вилкой |
| Высота установки             | м              | 1,8 ... 2,5           |
| Площадь обогрева             | м <sup>2</sup> | 20                    |
| Размеры прибора (Ш×В×Г)      | мм             | 550×115×150           |
| Размеры упаковки (Ш×В×Г)     | мм             | 565×140×180           |
| Вес нетто / брутто           | кг             | 1,3 / 1,5             |

# Мобильные инфракрасные обогреватели

## LM



- ЭФФЕКТИВНЫЙ ОБОГРЕВ НА ВЕТРУ И МОРОЗЕ
- 3 РЕЖИМА МОЩНОСТИ
- DIRECT НАПРАВЛЕННЫЙ ОБОГРЕВ
- ДАТЧИК ЗАЩИТЫ ОТ ОПОРОКИДЫВАНИЯ
- UNIVERSAL НАСТЕННЫЙ/НАПОЛЬНОЙ МОНТАЖ
- СТАЛЬНОЙ КОРПУС ПРЧНАЯ КОНСТРУКЦИЯ



Мобильные инфракрасные обогреватели или «инфракрасные пушки» - это эффективное решение для локального обогрева. Не нужно ждать прогрева всего объема воздуха и стен помещения, тепло становится сразу после включения. Благодаря сфокусированному воздействию инфракрасных лучей, ощущаемая тепловая мощность примерно в 2 раза выше номинальной. А возможность локального применения позволяет экономить на обогреве неиспользуемых пространств.

«Инфракрасные пушки» эффективны даже на открытых площадках и в помещениях без теплоизоляции. Они часто применяются для обогрева рабочих мест в мастерских, на стройплощадках, в подсобных помещениях, малых производствах, для быстрой разморозки. Особенно эффективны для просушивания окрашенных или влажных поверхностей, так как при работе не поднимают пыль с пола.

### Мобильный направленный инфракрасный обогрев рабочих зон и площадок



### Хромированная защитная решетка



### Эффективные кварцевые инфракрасные лампы



### Система комбинированного конвективно-инфракрасного обогрева

#### Инфракрасный обогрев >>

Интенсивный направленный инфракрасный обогрев. При нахождении в зоне обогрева инфракрасное излучение поглощается предметами, поверхностью тела и одеждой, что создает ощущение комфорта даже при пониженной температуре.

#### Конвективный обогрев >>

Дополнительный обогрев на основе циркуляции воздуха. Холодный воздух поступает в обогреватель снизу, нагревается в корпусе и выходит через выпускную решетку, равномерно распространяясь по всему помещению.



### Технические характеристики

| Параметры / Модель       |                | ВИН-LM-1.5-S          | ВИН-LM-1.5-R | ВИН-LM-3.0  |
|--------------------------|----------------|-----------------------|--------------|-------------|
| Номинальная мощность     | кВт            | 1,5 / 1 / 0,5         |              | 3 / 2 / 1   |
| Напряжение питания       | В              | 230                   |              |             |
| Номинальный ток          | А              | 6,5                   |              | 13          |
| Степень защиты           |                | IP21                  |              |             |
| Класс электрозащиты      |                | I                     |              |             |
| Подключение к сети       |                | сетевой шнур с вилкой |              |             |
| Площадь обогрева         | м <sup>2</sup> |                       |              | 35          |
| Размеры прибора (Ш×В×Г)  | мм             | 340×390×285           | 360×340×290  | 520×715×340 |
| Размеры упаковки (Ш×В×Г) | мм             | 340×275×135           | 340×275×135  | 500×555×200 |
| Вес нетто / брутто       | кг             | 2,1 / 2,5             | 2,1 / 2,5    | 9 / 9,5     |



# Электрические инфракрасные обогреватели S2 / S3



ПОДРОБНАЯ ИНФОРМАЦИЯ

- ДОЛГОВЕЧНЫЙ**  
НАГРЕВАТЕЛЬНЫЙ ЭЛЕМЕНТ
- IP54**  
ПЫЛЕВЛАГОЗАЩИТА
- ПРОСТОЙ**  
УДОБНЫЙ МОНТАЖ
- ЛЁГКИЙ**  
НЕ ТРЕБУЕТ УСИЛЕНИЯ ПОТОЛКА
- СДЕЛАНО В РОССИИ**  
РАЗРАБОТАНО ПРОИЗВЕДЕНО
- 5 ЛЕТ**  
ГАРАНТИИ



Инфракрасные обогреватели серии S2 / S3 — современные экономичные отопительные приборы для направленного обогрева, предназначенные для встраивания в подвесной потолок с ячейкой 600х600 мм. Прекрасно подходят для обогрева офисных, торговых, общественных помещений, кафе и любых других, где используются системы подвесных потолков.

В обогревателях серии применяется новейший нагревательный элемент, работающий по принципу кабельного «тёплого пола» (S2) и греющего стекла (S3). Легкая конструкция корпуса не требует усиления конструкции подвесного потолка. Максимальная эффективность обогрева достигается благодаря двойной теплоизоляции с применением дополнительного экранирования, снижающей потери тепла на нагрев оборотной стороны прибора. Четыре дополнительных элемента крепежа позволяют при необходимости подвесить прибор на тросах. Обогреватели упаковываются в индивидуальную коробку.

Новейший нагревательный элемент и двойная теплоизоляция обеспечивают максимально эффективный обогрев

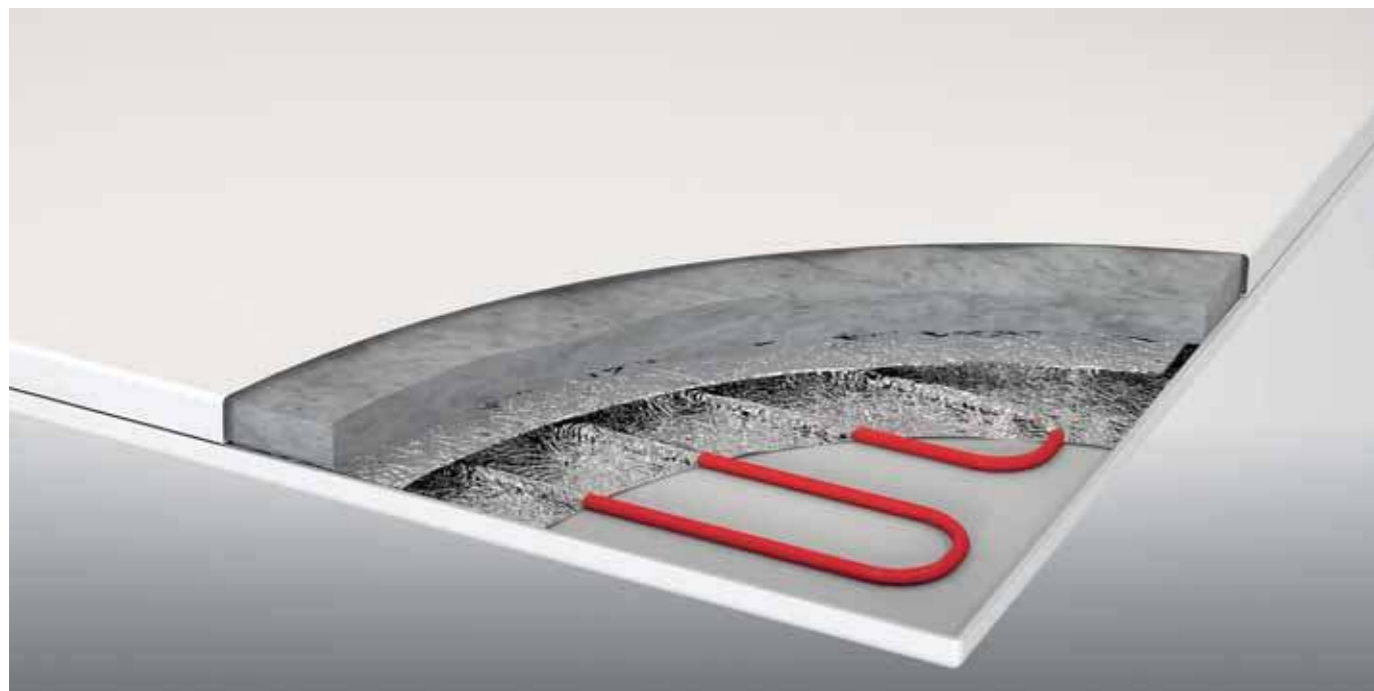

Незаметный монтаж в любые подвесные потолки с ячейкой 600х600 мм



Пылевлагозащита IP54



Комфортный равномерный обогрев



Технические характеристики

| Параметры / Модель           |        | ВН-S2-03       | ВН-S2-05       | ВН-S3-06       |
|------------------------------|--------|----------------|----------------|----------------|
| Номинальная мощность         | кВт    | 0,3            | 0,5            | 0,6            |
| Напряжение питания           | В ~ Гц | 230 ~ 50       |                |                |
| Максимальный номинальный ток | А      | 1,3            | 2,6            | 2,6            |
| Степень защиты               |        | IP54           |                |                |
| Класс электрозащиты          |        | I класс        |                |                |
| Высота установки             | м      | 2,5 - 3,5      |                |                |
| Площадь обогрева основного   | м²     | 3              | 5              | 6              |
| Размеры прибора (Ш×В×Г)      | мм     | 590 × 30 × 590 | 590 × 30 × 590 | 590 × 18 × 590 |
| Размеры упаковки (Ш×В×Г)     | мм     | 630 × 35 × 610 | 630 × 35 × 610 | 620 × 30 × 610 |
| Вес нетто / брутто           | кг     | 3,4 / 3,9      | 3,4 / 3,9      | 4,5 / 4,9      |



# ТЕРМОРЕГУЛЯТОРЫ

## Интеллектуальное управление климатической техникой

Терморегуляторы Ballu предназначены для поддержания заданной температуры в помещении и применяются для управления любой климатической техникой: обогревателями, охлаждающими приборами, вентиляционным оборудованием.

Терморегуляторы просты в установке, не требуют обслуживания и обеспечивают значительную экономию электроэнергии, благодаря сохранению необходимой температуры без перегревов, а также установке различных режимов работы в зависимости от дня недели и времени суток.

В ассортименте терморегуляторов Ballu представлены две универсальные механические модели BMT и цифровой многофункциональный программируемый терморегулятор BDT.

### Терморегулятор BMT-1



- Универсальная модель для любых однофазных ИК обогревателей
- Диапазон регулировки +10 ... +30°C
- Максимальный ток коммутации 16 А
- Индикация работы

### Терморегулятор BMT-2



- Универсальная модель для любых однофазных ИК обогревателей
- Широкий диапазон регулировки +5 ... +30°C
- Режим Антизамерзания
- Максимальный ток коммутации 16 А (10А\*)
- Индикация работы

\* При токе до 10А — повышенная точность срабатывания и возможность использования бокового выключателя.

### Терморегулятор BDT-2



- Большой ЖК экран с подсветкой
- Высокая точность 0,5 °С
- Программирование по дням недели и времени суток
- Автоматический, полуавтоматический и ручной режим работы
- Индикация времени 24 часа
- Максимальный ток коммутации 16 А
- Накладной монтаж



ПОДРОБНАЯ ИНФОРМАЦИЯ















## Технические характеристики

| Параметры / Модель                 |    | BMT-1       | BMT-2      | BDT-2       |
|------------------------------------|----|-------------|------------|-------------|
| Диапазон регулирования температуры | °С | +10 ... +30 | +5 ... +30 | +5 ... +35  |
| Диапазон измеряемой температуры    | °С |             |            | 0 ... +50   |
| Максимальная мощность нагрузки     | Вт |             | 3600       |             |
| Максимальный рабочий ток           | А  |             | 16         |             |
| Напряжение питания                 | В  |             | 220 – 240  |             |
| Степень защиты                     |    |             | IP 40      | IP 20       |
| Внутренний датчик                  |    |             | да         |             |
| Выносной датчик                    |    |             | нет        | да (опция)  |
| Экран с подсветкой                 |    |             | нет        | да          |
| Монтаж                             |    |             | накладной  |             |
| Размеры прибора (Ш×В×Г)            | мм | 85×40×85    |            | 80×30×80    |
| Размеры упаковки (Ш×В×Г)           | мм | 90×55×90    |            | 90×55×90    |
| Вес нетто / брутто                 | кг | 0,15 / 0,17 |            | 0,13 / 0,17 |

## Энергосберегающая защита проемов для всех типов зданий

Воздушные завесы Ballu служат для разделения климатических зон с разными температурами, путем создания мощного воздушного потока в районе окон, дверей и ворот. Применение воздушных завес Ballu позволяет существенно снизить потери энергии, затраченной на обогрев или кондиционирование помещения. При правильном подборе и монтаже завесы обеспечивают снижение тепловых потерь через открытые проёмы до 80%, а срок их окупаемости часто не превышает одного сезона. В холодное время года завесы используются для дополнительного обогрева помещений, а летом, работая в режиме без нагрева, позволяют сохранять в них кондиционируемый воздух и защищать от насекомых.

### Модельный ряд

| Серия  | Тип нагрева   | Макс высота подвеса, м | Длина / Тепловая мощность |       |       |           |           |           |           |           |           |
|--|---|------------------------|---------------------------|-------|-------|-----------|-----------|-----------|-----------|-----------|-----------|
|  |   |                        | 0,5 м                     | 0,6 м | 0,8 м | 1 м       | 1,5 м     | 2 м       | 2,2 м     | 2,5 м     |           |
| Компактные завесы <b>S1 Eco</b>                                      |    | до 2,2                 | 2,5 кВт                   | 3 кВт | 3 кВт |           |           |           |           |           |           |
| Компактные завесы <b>Eco Power</b>                                   |   |                        |                           |       | 3 кВт | 5 кВт     |           |           |           |           |           |
| Компактные завесы <b>S2 Silence gate</b>                             |   |                        | до 2,5                    |       | 3 кВт | 5 кВт     | 6 кВт     | 9 кВт     |           |           |           |
| Компактные завесы <b>AirShell</b>                                    |   |                        |                           | 2 кВт | 3 кВт | 3–4,5 кВт | 6 кВт     | 9 кВт     |           |           |           |
| Коммерческие завесы <b>Professional Standard (2) Basic</b>           |  | до 3,0                 |                           |       |       | 6 кВт     | 6–9 кВт   | 12 кВт    |           |           |           |
|  |  |                        |                           |       |       | 5–10 кВт  | 10–20 кВт |           |           |           |           |
| Коммерческие завесы <b>Professional Standard (2) Medium</b>          |  | до 3,5                 |                           |       |       | 6–9 кВт   | 9–12 кВт  | 12–24 кВт |           |           | 12 кВт    |
|  |  |                        |                           |       |       | 6–15 кВт  | 12–31 кВт | 17–44 кВт |           |           |           |
| Коммерческие завесы <b>Professional Standard (2) High</b>            |  | до 4,5                 |                           |       |       | 12 кВт    | 18 кВт    | 24–36 кВт |           |           |           |
|  |  |                        |                           |       |       | 11–28 кВт | 17–44 кВт | 23–59 кВт |           |           |           |
|  |  |                        |                           |       |       | 0 кВт     | 0 кВт     | 0 кВт     |           |           |           |
| Пылевлагозащитные завесы <b>Professional Standard (2) IP54 ULTRA</b> |  | до 6                   |                           |       |       |           | 12 кВт    | 18 кВт    |           |           |           |
|  |  |                        |                           |       |       |           | 15–51 кВт | 22–75 кВт |           |           |           |
|  |  |                        |                           |       |       |           | 0 кВт     | 0 кВт     |           |           |           |
| Интерьерные завесы <b>Atlas</b>                                      |  | до 4,5                 |                           |       |       |           |           |           |           | 18 кВт    |           |
|  |  |                        |                           |       |       |           |           |           |           | 10–45 кВт |           |
| Интерьерные завесы <b>Stella</b>                                     |  | до 4,5                 |                           |       |       |           |           | 18 кВт    | 18 кВт    | 24 кВт    |           |
|  |  |                        |                           |       |       |           |           |           | 13–49 кВт | 13–49 кВт | 15–63 кВт |



— Электрический тип нагрева



— Водяной тип нагрева



— Без нагрева

ВОЗДУШНЫЕ ЗАВЕСЫ

# Тепловые завесы S1 ECO



ПОДРОБНАЯ  
ИНФОРМАЦИЯ



СДЕЛАНО В  
РОССИИ

Компактные тепловые завесы серии S1 Eco с оптимальным набором функций отлично подходят для установки на стандартные двери и окна выдачи товара. Удобная и простая установка, подвес всего на два винта, подключение к стандартной розетке. Завесы управляются пылевлагозащищенными клавишами со световой индикацией режимов работы.

Модель ВНС-СЕ-3Т дополнительно оснащена встроенным регулировочным термостатом, который позволяет поддерживать нужную температуру в помещении. Антикоррозийная обработка корпуса и прочное полимерное покрытие обеспечивает сохранность внешнего вида завесы на долгие годы.

## Необходимые функции по доступной цене



## Оптимизированные габариты корпуса



ОПТИМИЗИРОВАННОЕ  
РАСПОЛОЖЕНИЕ  
ЭЛЕМЕНТОВ В КОРПУСЕ  
БЕЗ ПОТЕРИ СКОРОСТИ  
ВОЗДУШНОГО ПОТОКА

## Нагревательный элемент на основе термостойкого каркаса

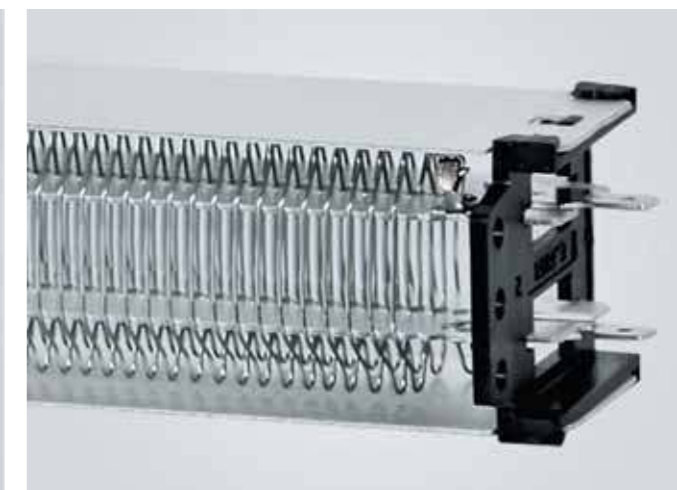

## Установочные размеры и габариты

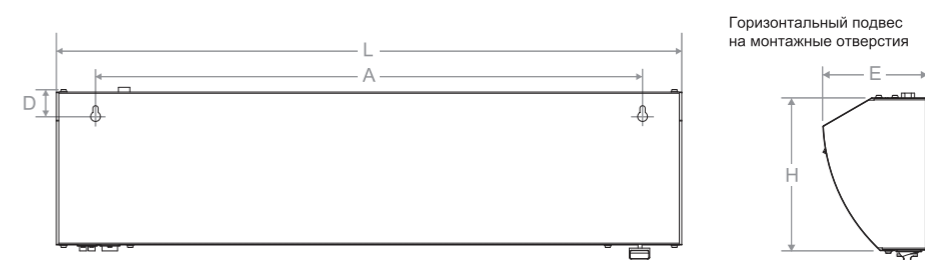

| Модель    | L, мм | A, мм | E, мм | H, мм |
|-----------|-------|-------|-------|-------|
| ВНС-СЕ-3L | 460   | 370   | 135   | 210   |
| ВНС-СЕ-3  | 505   | 415   |       |       |
| ВНС-СЕ-3Т | 766   | 670   |       |       |

## Технические характеристики

| Параметры / Модель             |      | ВНС-СЕ-3L          | ВНС-СЕ-3    | ВНС-СЕ-3Т                           |
|--------------------------------|------|--------------------|-------------|-------------------------------------|
| Максимальная высота установки  | м    | 2,2                |             | 2,5                                 |
| Тепловая мощность              | кВт  | 2,5 / 1,25         | 3 / 1,5     | 3 / 1,5 / 0                         |
| Производительность             | м³/ч | 250                | 300         | 400                                 |
| Напряжение питания             | В    | 230                |             |                                     |
| Увеличение температуры воздуха | °С   | 37,5               | 30          | 30                                  |
| Управление                     |      | клавиши на корпусе |             | клавиши на корпусе + терморегулятор |
| Габариты прибора (Ш×В×Г)       | мм   | 460×210×135        | 505×210×135 | 770×190×135                         |
| Габариты упаковки (Ш×В×Г)      | мм   | 495×145×225        | 540×145×225 | 800×145×225                         |
| Вес нетто/брутто               |      | 3,2 / 3,7          | 3,9 / 4,3   | 6 / 6,5                             |

# Тепловые завесы ECO POWER



ПОДРОБНАЯ  
ИНФОРМАЦИЯ



СДЕЛАНО В  
РОССИИ

Компактные тепловые завесы для горизонтального монтажа над стандартными дверными проемами высотой до 2,5 метров. В качестве нагревательного элемента используются ТЭНы со спиральным оребрением, которое существенно увеличивает площадь теплоотдачи.

Классическая форма корпуса, низкое энергопотребление и подключение к однофазной сети позволяет использовать завесы в небольших коммерческих помещениях с ограниченными электрическими мощностями: розничных магазинах, торговых павильонах, кафе, ресторанах, проходных.

Управление завесами осуществляется при помощи влагозащищенных кнопок с индикацией работы. Модель мощностью 5 кВт дополнительно оснащена регулировочным термостатом для автоматического поддержания заданной температуры в помещении, что снижает расходы на электроэнергию.

## Оптимальное решение для защиты стандартных дверей



## ТЭНы со спиральным оребрением



## Аэродинамические направляющие сопла



## Установочные размеры и габариты



| Модель      | L, мм | A, мм | D, мм | E, мм | H, мм |
|-------------|-------|-------|-------|-------|-------|
| ВНС-L08-T03 | 815   | 720   | 30    | 140   | 185   |
| ВНС-L10-T05 | 1000  | 905   | 30    | 140   | 200   |

## Технические характеристики

| Параметры / Модель             |      | ВНС-L08-T03        | ВНС-L10-T05                         |
|--------------------------------|------|--------------------|-------------------------------------|
| Максимальная высота установки  | м    | 2,5                | 2,5                                 |
| Тепловая мощность              | кВт  | 3 / 1,5 / 0        | 5 / 2,5 / 0                         |
| Производительность             | м³/ч | 600                | 750                                 |
| Напряжение питания             | В    | 230                | 230/400                             |
| Увеличение температуры воздуха | °С   | 19                 | 24                                  |
| Управление                     |      | клавиши на корпусе | Клавиши на корпусе + терморегулятор |
| Размеры прибора (Ш×В×Г)        | мм   | 815×185×140        | 1000×200×140                        |
| Размеры упаковки (Ш×В×Г)       | мм   | 860×225×145        | 1070×210×155                        |
| Вес нетто / брутто             | кг   | 8,5 / 9,2          | 10 / 11                             |

# Тепловые завесы

## S2

### SILENCE GATE

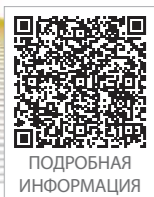

ПОДРОБНАЯ  
ИНФОРМАЦИЯ



СТИЧ

БЫСТРЫЙ  
НАГРЕВШУМОПО-  
ДАВЛЕНИЕИННОВАЦИОННАЯ  
СИСТЕМА

2

ЦВЕТОВЫХ  
РЕШЕНИЙ КОРПУСА

AERODYNAMIC

НАПРАВЛЯЮЩИЕ  
СОПЛАПУЛЬТ  
УПРАВЛЕНИЯ

В КОМПЛЕКТЕ

2

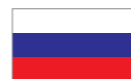
ГОДА  
ГАРАНТИИ

СДЕЛАНО В  
РОССИИ

Компактные тепловые завесы с системой Silence Gate, радикально уменьшающей уровень шума. Амортизационные демпферы исключают передачу возможной вибрации от вентиляционных узлов на корпус. Благодаря закрытой передней панели, шум распространяется преимущественно через перфорацию — в потолок, а не на проходящих людей. Низкая высота корпуса делает завесы малозаметными в помещении. Завесы S2 в цвете «серебристый металл» отлично подходят для интерьерных входных групп в стиле Hi-Tech, например, в кафе, офисы, магазины, шоурумы и т. д.

Завесы оснащаются алюминиевыми направляющими соплами, имеющими в сечении аэродинамическую каплевидную форму. Они стабилизируют проходящий поток и уменьшают его рассеивание. Воздушная струя достигает пола с большей скоростью, а значит, лучше защищает проём от попадания холодного воздуха с улицы.

## Инновационная система шумоподавления Silence Gate



## Амортизационные демпферы

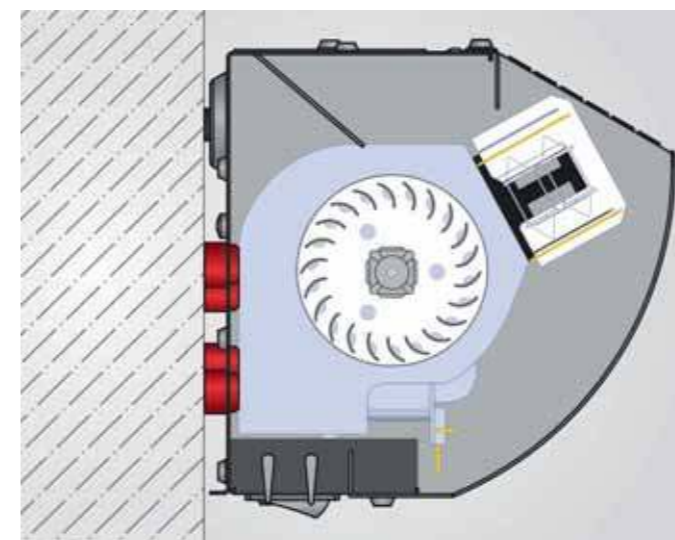

## Электронный пульт с автоматическими режимами



## Установочные размеры и габариты

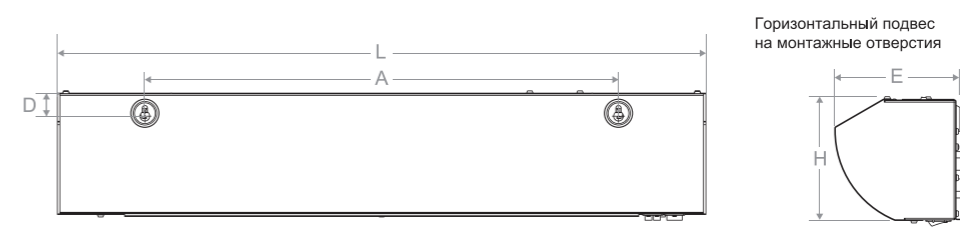

| Модель           | L, мм | A, мм | D, мм | E, мм | H, мм |
|------------------|-------|-------|-------|-------|-------|
| ВНС-L06-S03      | 585   | 370   | 30    | 155   | 148   |
| ВНС-L08-S05 (-M) | 800   | 585   |       |       |       |
| ВНС-L10-S06 (-M) | 1080  | 865   |       |       |       |
| ВНС-L15-S09 (-M) | 1575  | 1355  |       |       |       |

## Технические характеристики

| Параметры / Модель             |      | ВНС-L06-S03        | ВНС-L08-S05<br>ВНС-L08-S05-M | ВНС-L10-S06<br>ВНС-L10-S06-M | ВНС-L15-S09<br>ВНС-L15-S09-M |
|--------------------------------|------|--------------------|------------------------------|------------------------------|------------------------------|
| Максимальная высота установки  | м    | 2,5                |                              |                              |                              |
| Тепловая мощность              | кВт  | 3 / 1,5 / 0        | 5 / 2,5 / 0                  | 6 / 3 / 0                    | 9 / 4,5 / 0                  |
| Производительность             | м³/ч | 350                | 450                          | 700                          | 1050                         |
| Напряжение питания             | В    | 230                |                              |                              | 400                          |
| Увеличение температуры воздуха | °С   | 26                 | 33                           | 26                           | 26                           |
| Управление                     |      | клавиши на корпусе |                              | электронный пульт ВНС-S      |                              |
| Размеры прибора (Ш×В×Г)        | мм   | 585 × 150 × 155    | 800 × 150 × 155              | 1080 × 150 × 155             | 1575 × 150 × 155             |
| Размеры упаковки (Ш×В×Г)       | мм   | 630 × 165 × 185    | 860 × 165 × 185              | 1180 × 165 × 185             | 1655 × 165 × 185             |
| Вес нетто/брутто               | кг   | 4,5 / 5,1          | 6,8 / 7,4                    | 8,4 / 9,4                    | 12,6 / 13,9                  |

# Тепловые завесы AIRSHELL



ПОДРОБНАЯ  
ИНФОРМАЦИЯ



СДЕЛАНО В  
РОССИИ

Серия AirShell - новое поколение компактных низкопрофильных завес для коммерческого применения. Специальная форма корпуса завес способствует их малой заметности и хорошо сочетается с любыми интерьерами. Высота корпуса всего 13 см позволяет размещать завесы над дверьми с минимальным расстоянием от потолка.

В завесах AirShell применяется ряд технических решений, обеспечивающих снижение уровня шума и увеличение срока их эксплуатации.

Широкий ассортимент с сочетанием различных характеристик и способов управления позволяет подобрать оптимальное решение для защиты любых дверных проёмов.

## Низкопрофильный корпус малозаметен в интерьере



Верхний забор воздуха  
снижает уровень шума



Наборные сопла  
для фокусировки потока



Удобный подвес  
на встроенные кронштейны



Современный  
«лёгкий» дизайн корпуса



## Технические характеристики

| Параметры / Модель             |      | ВНС-Л05S02-S       | ВНС-Л06S03-S | ВНС-Л09S03-ST                       | ВНС-Л09S05-ST  | ВНС-Л09S03-SP    | ВНС-Л10S06-SP | ВНС-Л15S09-SP |
|--------------------------------|------|--------------------|--------------|-------------------------------------|----------------|------------------|---------------|---------------|
| Максимальная высота установки  | м    | 2,5                |              |                                     |                |                  |               |               |
| Тепловая мощность              | кВт  | 2                  | 3 / 1,5 / 0  | 3 / 1,5 / 0                         | 4,5 / 2,25 / 0 | 3 / 1,5 / 0      | 6 / 3 / 0     | 9 / 6,0 / 0   |
| Производительность             | м³/ч | 300                | 350          | 480                                 | 480            | 480              | 750           | 1050          |
| Напряжение питания             | В    | 230                |              |                                     |                |                  |               |               |
| Увеличение температуры воздуха | °С   | 20                 | 26           | 19                                  | 31             | 19               | 24            | 26            |
| Управление                     |      | клавиши на корпусе |              | Клавиши на корпусе + терморегулятор |                | Пульт управления |               |               |
| Размеры прибора (Ш×В×Г)        | мм   | 505×135×185        | 595×135×185  | 875×135×185                         | 875×135×185    | 875×135×185      | 1025×135×185  | 1505×135×185  |
| Размеры упаковки (Ш×В×Г)       | мм   | 550×155×210        | 640×155×210  | 920×155×210                         | 920×155×210    | 920×155×210      | 1070×155×210  | 1550×155×210  |
| Вес нетто / брутто             | кг   | 3,4 / 3,8          | 3,8 / 4,2    | 5,2 / 5,8                           | 5,3 / 5,8      | 5,2 / 5,8        | 7,3 / 8,0     | 11 / 11,7     |

# Тепловые завесы и завесы без нагрева

## PROFESSIONAL STANDARD (PS)



ПОДРОБНАЯ  
ИНФОРМАЦИЯ



СДЕЛАНО В  
РОССИИ

Воздушные завесы Professional Standard (PS) — первые завесы в России, которые соответствуют международному стандарту ГОСТ 32512-2014. Благодаря использованию энергоэффективных внешнероторных двигателей с увеличенным сроком наработки на отказ, воздушные завесы PS задают новый стандарт надёжности и долговечности. В комплект поставки входят кронштейны для горизонтального или вертикального монтажа; возможен подвес непосредственно на резьбовые шпильки, или за установочные отверстия в корпусе. Завесы оснащаются высокоточными пультами управления BRC с электронным термостатом (разработаны и производятся в Европе)\*.

Модельный ряд PS включает в себя базовую серию завес BASIC, серию средней производительности MEDIUM и высокопроизводительную HIGH. По типу нагрева завесы подразделяются на ТЭНовые с электрическим нагревом «Т», с водяным теплообменником «W» и воздушные завесы без нагрева «А».

### Первые завесы, соответствующие стандарту ГОСТ 32512



### Маркировка воздушных завес серии PS

**B H C - M 1 0 T 0 6 - P S ( B R C - D 1 )**

Ballu Heating Curtain  
(Тепловые завесы BALLU)

Серия / Высота установки:

- **B** (Basic) – до 3 м
- **M** (Medium) – до 3,5 м
- **H** (High) – до 4,5 м
- **U** (Ultra) – до 6 м

Длина корпуса, дм (1 дм = 10 см)

Тип нагревательных элементов:

- **T** – ТЭНы
- **A** – Без нагрева
- **W** – Водяные теплообменники

Тип управления:

- **Без маркировки** – стандартный пульт NTL, BRC-E или BRC-W
- **BRC-D1 / D2 / F** – цифровой пульт с двумя авторежимами
- **2** – продвинутый пульт BRC-D с подключением к BMS

Дополнительная информация:

- **PS** – Серия Professional Standard

Мощность нагрева, кВт

### Пульты управления для завес PS



#### Пульты BRC-E и BRC-W:

Базовые пульта управления с электронным термостатом и подключением к завесе при помощи силового кабеля сечением 6x0,75 мм<sup>2</sup> (опция). BRC-E для завес с электрическим нагревом, BRC-W для завес с водяным теплообменником и без нагрева.



#### Пульты BRC-D1 / BRC-D2 / BRC-F:

Современные пульта управления с электронным термостатом, двумя авто режимами и возможностью подключения концевого выключателя. Подключение к завесе стандартным сетевым кабелем с разъемом RJ-45 (в комплекте). BRC-D1 для завес с электрическим нагревом, BRC-D2 для завес с водяным теплообменником, BRC-F для завес без нагрева.



#### Пульты BRC-D:

Современные пульта управления для завес серии ULTRA 2 и PROFESSIONAL STANDARD 2. Электронный термостат, два авто режима, возможность подключения концевого выключателя, пожарных датчиков и к системе диспетчеризации BMS по протоколу Modbus RTU. Подключение к завесе стандартным сетевым кабелем с разъемом RJ-45 (в комплекте).



## Тепловые завесы PS Basic с ТЭНами

| Технические характеристики     |      | ВНС-B10T06-PS | ВНС-B15T06-PS | ВНС-B15T09-PS | ВНС-B20T12-PS |
|--------------------------------|------|---------------|---------------|---------------|---------------|
| Максимальная высота установки  | м    | 3             |               |               |               |
| Производительность             | м³/ч | 1100          | 1600          | 1600          | 2200          |
| Тепловая мощность              | кВт  | 4 / 6         | 4 / 6         | 6 / 9         | 6 / 12        |
| Увеличение температуры воздуха | °C   | 16            | 17            | 17            | 16            |
| Напряжение питания             | В    | 230/400       | 400           | 400           | 400           |
| Номинальный ток                | А    | 28 / 9,5      | 9,5           | 14,2          | 17,8          |
| Кабель для подключения к сети  | мм²  | 3×4,0 / 5×1,5 | 5×1,5         | 5×1,5         | 5×2,5         |
| Управление                     |      | пульт NTL     |               |               |               |
| Степень защиты                 |      | IP21          |               |               |               |
| Размеры прибора                | мм   | 1085×215×200  | 1500×215×200  | 1500×215×200  | 1894×215×200  |
| Размеры упаковки               | мм   | 1175×215×280  | 1590×215×280  | 1590×215×280  | 1975×215×280  |
| Вес нетто / брутто             | кг   | 12,8 / 14,7   | 17,2 / 19,7   | 17,2 / 19,7   | 24,2 / 27,4   |

## Тепловые завесы PS Medium с ТЭНами

| Технические характеристики     |      | ВНС-M10T06-PS                    | ВНС-M10T09-PS | ВНС-M15T09-PS | ВНС-M15T12-PS | ВНС-M20T12-PS | ВНС-M20T18-PS | ВНС-M20T24-PS | ВНС-M25T12-PS |
|--------------------------------|------|----------------------------------|---------------|---------------|---------------|---------------|---------------|---------------|---------------|
| Максимальная высота установки  | м    | 3,5                              |               |               |               |               |               |               |               |
| Производительность             | м³/ч | 1200 / 1500                      |               | 1800 / 2200   |               | 2400 / 3000   |               | 3000 / 3750   |               |
| Тепловая мощность              | кВт  | 4 / 6                            | 6 / 9         |               | 8 / 12        |               | 9 / 18        | 12 / 24       | 6 / 12        |
| Увеличение температуры воздуха | °C   | 15 / 12                          | 23 / 18       | 15 / 12       | 20 / 16       | 14 / 12       | 22 / 18       | 29 / 24       | 12 / 8        |
| Напряжение питания             | В    | 230/400                          | 400           |               |               |               |               |               |               |
| Номинальный ток                | А    | 28 / 10                          | 15            |               | 19,5          |               | 28,5          | 38            | 19,5          |
| Кабель для подключения к сети  | мм²  | 3×4,0 / 5×1,5                    | 5×2,5         |               |               |               | 5×4,0         | 5×6,0         | 5×2,5         |
| Управление                     |      | электронный пульт BRC-E / BRC-D1 |               |               |               |               |               |               |               |
| Степень защиты                 |      | IP21                             |               |               |               |               |               |               |               |
| Размеры прибора (Ш×В×Г)        | мм   | 1084×240×220                     |               | 1447×240×220  |               | 1897×240×220  |               | 2350×240×220  |               |
| Размеры упаковки (Ш×В×Г)       | мм   | 1160×235×300                     |               | 1525×235×300  |               | 1975×235×300  |               | 2530×395×410  |               |
| Вес нетто / брутто             | кг   | 15,2 / 17,1                      | 15,9 / 17,8   | 19,6 / 22,1   | 20,8 / 23     | 24,2 / 27,4   | 26,3 / 29,3   | 27,3 / 30,1   | 31,5 / 52,5   |

## Тепловые завесы PS High с ТЭНами

| Технические характеристики     |      | ВНС-H10T12-PS                    | ВНС-H15T18-PS | ВНС-H20T24-PS | ВНС-H20T36-PS |
|--------------------------------|------|----------------------------------|---------------|---------------|---------------|
| Максимальная высота установки  | м    | 4,5                              |               |               |               |
| Производительность             | м³/ч | 1800 / 2500                      | 2700 / 3800   | 3500 / 5000   |               |
| Тепловая мощность              | кВт  | 6 / 12                           | 9 / 18        | 12 / 24       | 18 / 36       |
| Увеличение температуры воздуха | °C   | 20 / 14                          |               | 21 / 14       | 31 / 22       |
| Напряжение питания             | В    | 400                              |               |               |               |
| Номинальный ток                | А    | 19,5                             | 29            | 39            | 57            |
| Кабель для подключения к сети  | мм²  | 5×2,5                            | 5×4,0         | 5×6,0         | 5×10,0        |
| Управление                     |      | электронный пульт BRC-E / BRC-D1 |               |               |               |
| Степень защиты                 |      | IP21                             |               |               |               |
| Размеры прибора (Ш×В×Г)        | мм   | 1120×285×295                     | 1530×285×295  | 2020×285×295  |               |
| Размеры упаковки (Ш×В×Г)       | мм   | 1140×325×385                     | 1540×325×385  | 2060×325×385  |               |
| Вес нетто / брутто             | кг   | 22,6 / 25,5                      | 27,9 / 31,1   | 42,4 / 45,7   | 43,9 / 47,5   |

## Тепловые завесы PS Basic и Medium с водяным теплообменником

| Технические характеристики       |      | ВНС-B10W10-PS | ВНС-B15W15-PS | ВНС-M10W12-PS                    | ВНС-M15W20-PS      | ВНС-M20W30-PS      |
|----------------------------------|------|---------------|---------------|----------------------------------|--------------------|--------------------|
| Максимальная высота установки    | м    | 3             |               |                                  | 3,5                |                    |
| Производительность               | м³/ч | 1100          | 1600          | 1000 / 1200 / 1400               | 1500 / 1700 / 2100 | 1900 / 2300 / 2800 |
| Тепловая мощность*               | кВт  | 8             | 14            | 9,5 / 10,5 / 11,3                | 17,6 / 18,8 / 20,2 | 24 / 27 / 29,6     |
| Диапазон тепловой мощности       | кВт  | 5 – 10        | 10 – 20       | 6 – 15                           | 12 – 31            | 17 – 44            |
| Увеличение температуры воздуха   | °C   | 22            | 26            | 33 / 28 / 24                     | 35 / 30 / 26       | 40 / 32 / 27       |
| Потребляемая мощность двигателей | Вт   | 100           | 120           | 100                              | 130                | 160                |
| Напряжение питания               | В    | 230           |               |                                  |                    |                    |
| Номинальный ток                  | А    | 0,5           |               |                                  | 0,6                | 0,7                |
| Кабель для подключения к сети    | мм²  | 3×1,0         |               |                                  |                    |                    |
| Управление                       |      | пульт NTL     |               | электронный пульт BRC-W / BRC-D2 |                    |                    |
| Степень защиты                   |      | IP21          |               |                                  |                    |                    |
| Размеры прибора (Ш×В×Г)          | мм   | 1085×240×215  | 1500×240×215  | 1090×260×240                     | 1450×260×240       | 1900×260×240       |
| Размеры упаковки (Ш×В×Г)         | мм   | 1100×270×310  | 1515×270×310  | 1100×280×330                     | 1512×280×330       | 1940×280×330       |
| Вес нетто / брутто               | кг   | 13,9 / 16,6   | 18,7 / 22,2   | 19 / 20,8                        | 26 / 28,5          | 30 / 34,8          |

## Тепловые завесы PS High с водяным теплообменником

| Технические характеристики       |      | ВНС-H10W18-PS                    | ВНС-H15W30-PS      | ВНС-H20W45-PS      |
|----------------------------------|------|----------------------------------|--------------------|--------------------|
| Максимальная высота установки    | м    | 4,5                              |                    |                    |
| Производительность               | м³/ч | 1700 / 2100 / 2500               | 2600 / 3200 / 3800 | 3400 / 4200 / 5000 |
| Тепловая мощность*               | кВт  | 16,2 / 18,1 / 19,8               | 24,9 / 27,8 / 30,5 | 32,6 / 36,5 / 40   |
| Диапазон тепловой мощности       | кВт  | 11 – 28                          | 17 – 44            | 23 – 59            |
| Увеличение температуры воздуха   | °C   | 35 / 29 / 24                     | 35 / 28 / 24       | 35 / 29 / 24       |
| Потребляемая мощность двигателей | Вт   | 170                              | 220                | 350                |
| Напряжение питания               | В    | 230                              |                    |                    |
| Номинальный ток                  | А    | 0,8                              | 1                  | 1,6                |
| Кабель для подключения к сети    | мм²  | 3×1,0                            |                    |                    |
| Управление                       |      | электронный пульт BRC-W / BRC-D2 |                    |                    |
| Степень защиты                   |      | IP21                             |                    |                    |
| Размеры прибора (Ш×В×Г)          | мм   | 1105×300×290                     | 1510×300×290       | 1965×300×290       |
| Размеры упаковки (Ш×В×Г)         | мм   | 1140×325×385                     | 1540×325×385       | 2060×325×385       |
| Вес нетто / брутто               | кг   | 23,7 / 27,0                      | 31 / 33,5          | 43 / 48,6          |

## Воздушные завесы PS High без нагрева

| Технические характеристики      |      | ВНС-H10A-PS                     | ВНС-H15A-PS        | ВНС-H20A-PS        |
|---------------------------------|------|---------------------------------|--------------------|--------------------|
| Максимальная высота установки   | м    | 4,5                             |                    |                    |
| Производительность              | м³/ч | 1700 / 2100 / 2500              | 2600 / 3200 / 3800 | 3400 / 4200 / 5000 |
| Тепловая мощность               | кВт  | -                               |                    |                    |
| Потребляемая мощность двигателя | Вт   | 270                             | 330                | 520                |
| Напряжение питания              | В    | 230                             |                    |                    |
| Номинальный ток                 | А    | 1,2                             | 1,5                | 2,4                |
| Кабель для подключения к сети   | мм²  | 3×1,0                           |                    |                    |
| Управление                      |      | электронный пульт BRC-W / BRC-F |                    |                    |
| Степень защиты                  |      | IP21                            |                    |                    |
| Размеры прибора (Ш×В×Г)         | мм   | 1120×285×295                    | 1530×285×295       | 2020×285×295       |
| Размеры упаковки (Ш×В×Г)        | мм   | 1140×325×385                    | 1540×325×385       | 2060×325×385       |
| Вес нетто / брутто              | кг   | 18,3 / 21,5                     | 23,1 / 26,1        | 33,1 / 37,3        |

\* При температуре теплоносителя 95 / 70 °C и воздуха в помещении 15 °C.

# Тепловые завесы и завесы без нагрева

## PROFESSIONAL STANDARD 2 (PS2)



ПОДРОБНАЯ  
ИНФОРМАЦИЯ



СДЕЛАНО В  
РОССИИ

Воздушные завесы Professional Standard 2 (PS2) усовершенствованная версия воздушных завес серии PS. Модельный ряд включает в себя самые востребованные типоразмеры завес с электрическим нагревом, водяным теплообменником и без нагрева.

Базовая серия Basic с высотой установки до 3 метров подключается к стандартному пульту с механическим термостатом. Высокопроизводительные серии Medium и High с высотой установки до 3,5 и 4,5 метров подключается к цифровому пульту BRC-D или системе диспетчеризации задания (BMS) по протоколу Modbus, с возможностью дистанционного управления, контроля температуры помещения и состояния завесы.

Увеличенная ширина воздушного сопла обеспечивает лучшую защиту по углам проема. Кроме того конструкция сопла позволяет поворачивать направляющие в диапазоне  $\pm 15^\circ$ , тем самым регулируя плоскость воздушной струи, что будет полезно в случае если нет возможности установить завесу максимально близко к плоскости проема.

Встроенная плата управления позволяет подключать дополнительное оборудование напрямую к завесе. Дверные контакты, клапана для контроля теплоносителя, датчики антизамерзания, пожарные датчики подключаются без использования дополнительных пультов или коммутационных шкафов.

### Обновлённый модельный ряд завес Professional Standard 2



Антивибрационная платформа для крепления двигателя



Увеличенная площадь воздухозаборной решетки

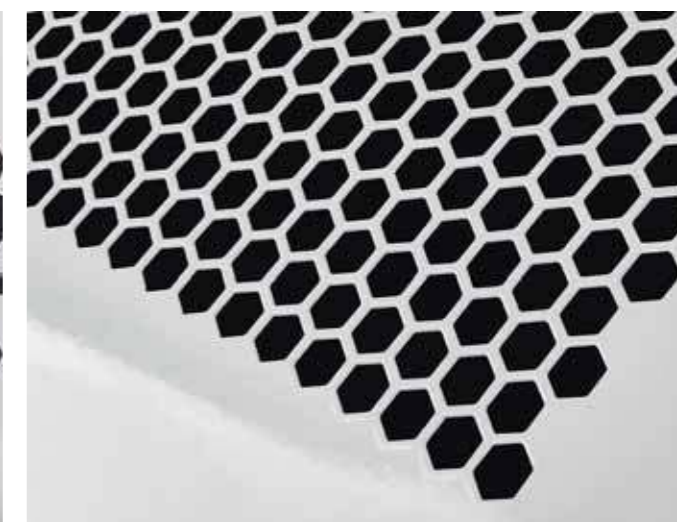

Встроенная электронная плата для подключения



Регулирование угла наклона воздушного потока



Низковольтное управление по принципу Master / Slave

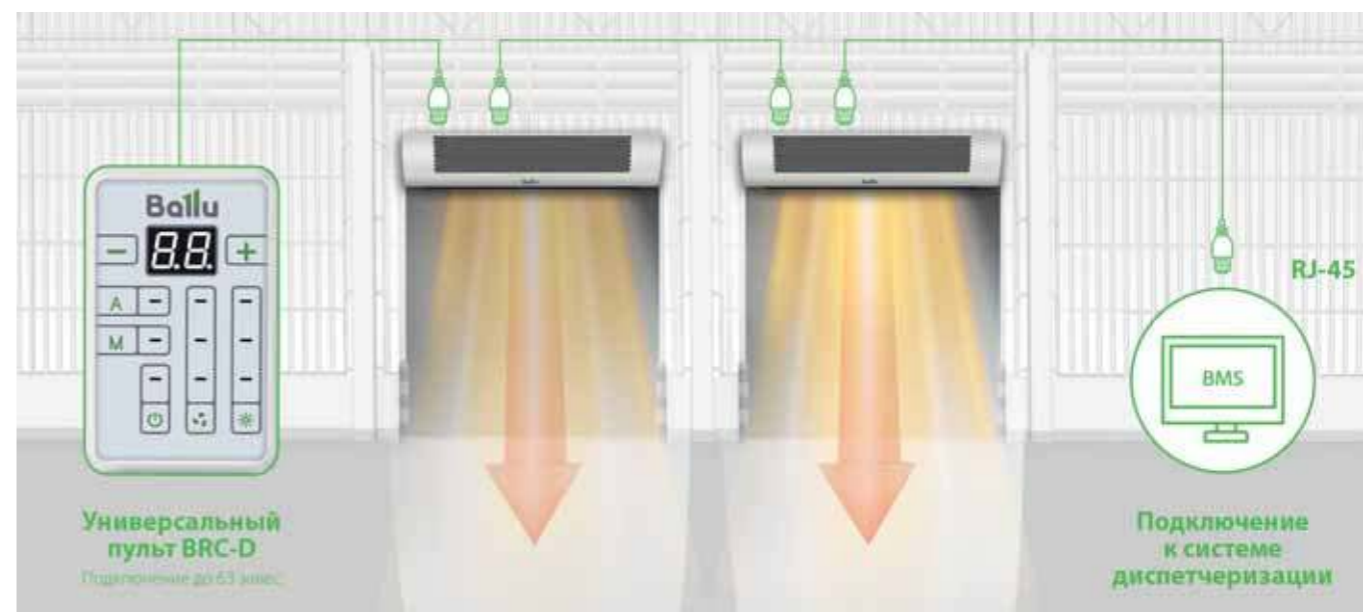

## Тепловые завесы PS2 Basic с ТЭНами

| Технические характеристики     |      | ВНС-B10T06-PS2 | ВНС-B15T06-PS2 | ВНС-B15T09-PS2 | ВНС-B20T12-PS2 |
|--------------------------------|------|----------------|----------------|----------------|----------------|
| Максимальная высота установки  | м    | 3              |                |                |                |
| Производительность             | м³/ч | 1300           | 1900           | 1900           | 2500           |
| Тепловая мощность              | кВт  | 4 / 6          | 4 / 6          | 6 / 9          | 6 / 12         |
| Увеличение температуры воздуха | °C   | 16             | 17             | 17             | 16             |
| Напряжение питания             | В    | 230/400        | 230/400        | 400            | 400            |
| Номинальный ток                | А    | 28 / 9,5       | 28 / 9,5       | 14,2           | 17,8           |
| Кабель для подключения к сети  | мм²  | 3×4,0 / 5×1,5  | 3×4,0 / 5×1,5  | 5×1,5          | 5×2,5          |
| Управление                     |      | пульт NTL      |                |                |                |
| Степень защиты                 |      | IP21           |                |                |                |
| Размеры прибора                | мм   | 1050×225×240   | 1435×225×240   | 1435×225×240   | 1435×225×240   |
| Размеры упаковки               | мм   | 1100×270×310   | 1515×270×310   | 1515×270×310   | 1950×270×310   |
| Вес нетто / брутто             | кг   | 15 / 17,7      | 20 / 23,4      | 20 / 23,4      | 26,5 / 31,2    |

## Тепловые завесы PS2 Medium с ТЭНами

| Технические характеристики     |      | ВНС-M10T06-PS2                            | ВНС-M10T09-PS2 | ВНС-M15T09-PS2     | ВНС-M15T12-PS2 | ВНС-M20T12-PS2     |
|--------------------------------|------|---|----------------|--------------------|----------------|--------------------|
| Максимальная высота установки  | м    | 3,5                                       |                |                    |                |                    |
| Производительность             | м³/ч | 1000 / 1400 / 1600                        |                | 1900 / 2100 / 2300 |                | 2400 / 2800 / 3200 |
| Тепловая мощность              | кВт  | 4 / 6                                     | 6 / 9          |                    | 8 / 12         |                    |
| Увеличение температуры воздуха | °C   | 15 / 12                                   | 23 / 18        | 15 / 12            | 20 / 16        | 14 / 12            |
| Напряжение питания             | В    | 230/400                                   | 400            |                    |                |                    |
| Номинальный ток                | А    | 28 / 10                                   | 15             |                    | 19,5           |                    |
| Кабель для подключения к сети  | мм²  | 3×4,0 / 5×1,5                             | 5×2,5          |                    |                |                    |
| Управление                     |      | Электронный пульт BRC-D / ПК через Modbus |                |                    |                |                    |
| Степень защиты                 |      | IP21                                      |                |                    |                |                    |
| Размеры прибора (Ш×В×Г)        | мм   | 1090×250×235                              |                | 1457×250×235       |                | 1920×250×235       |
| Размеры упаковки (Ш×В×Г)       | мм   | 1100×280×330                              |                | 1515×280×330       |                | 1940×280×330       |
| Вес нетто / брутто             | кг   | 17,5 / 19,5                               | 17,5 / 19,5    | 23,5 / 26,5        | 24 / 30        | 29 / 32            |

## Тепловые завесы PS2 High с ТЭНами

| Технические характеристики     |      | ВНС-H10T12-PS2                            | ВНС-H15T18-PS2     | ВНС-H20T24-PS2     |
|--------------------------------|------|---|--------------------|--------------------|
| Максимальная высота установки  | м    | 4,5                                       |                    |                    |
| Производительность             | м³/ч | 1800 / 2300 / 3000                        | 2000 / 2500 / 3900 | 3700 / 4500 / 5500 |
| Тепловая мощность              | кВт  | 6 / 12                                    | 9 / 18             | 12 / 24            |
| Увеличение температуры воздуха | °C   | 20 / 14                                   |                    | 21 / 14            |
| Напряжение питания             | В    | 400                                       |                    |                    |
| Номинальный ток                | А    | 19,5                                      | 29                 | 39                 |
| Кабель для подключения к сети  | мм²  | 5×2,5                                     | 5×4,0              | 5×6,0              |
| Управление                     |      | Электронный пульт BRC-D / ПК через Modbus |                    |                    |
| Степень защиты                 |      | IP21                                      |                    |                    |
| Размеры прибора (Ш×В×Г)        | мм   | 1100×302×313                              | 1527×302×313       | 1975×302×313       |
| Размеры упаковки (Ш×В×Г)       | мм   | 1140×325×385                              | 1540×325×385       | 2060×325×385       |
| Вес нетто / брутто             | кг   | 24 / 27,2                                 | 31 / 34,5          | 42 / 46,5          |

## Тепловые завесы PS2 Basic, PS2 Medium с водяным теплообменником

| Технические характеристики       |      | ВНС-B10W10-PS2 | ВНС-B15W15-PS2 | ВНС-M10W12-PS2                            | ВНС-M15W20-PS2     | ВНС-M20W30-PS2     |
|----------------------------------|------|----------------|----------------|---|--------------------|--------------------|
| Максимальная высота установки    | м    | 3              |                |   | 3,5                |                    |
| Производительность               | м³/ч | 1100           | 1600           | 1200 / 1400 / 1500                        | 1900 / 2000 / 2100 | 2300 / 2500 / 2800 |
| Тепловая мощность*               | кВт  | 8              | 14             | 9,5 / 10,5 / 11,3                         | 17,6 / 18,8 / 20,2 | 24 / 27 / 29,6     |
| Диапазон тепловой мощности       | кВт  | 5 - 10         | 10 - 20        | 6 - 15                                    | 12 - 31            | 17 - 44            |
| Увеличение температуры воздуха   | °C   | 22             | 26             | 33 / 28 / 24                              | 35 / 30 / 26       | 40 / 32 / 27       |
| Потребляемая мощность двигателей | Вт   | 100            | 120            | 100                                       | 130                | 160                |
| Напряжение питания               | В    | 230            |                |   |                    |                    |
| Номинальный ток                  | А    | 0,4            | 0,5            |   | 0,6                | 0,7                |
| Кабель для подключения к сети    | мм²  | 3×1,0          |                |   |                    |                    |
| Управление                       |      | пульт NTL      |                | Электронный пульт BRC-D / ПК через Modbus |                    |                    |
| Степень защиты                   |      | IP21           |                |   |                    |                    |
| Размеры прибора (Ш×В×Г)          | мм   | 1050×240×275   | 1435×240×275   | 1090×250×305                              | 1457×250×305       | 1920×250×305       |
| Размеры упаковки (Ш×В×Г)         | мм   | 1100×270×310   | 1515×270×310   | 1100×280×330                              | 1515×280×330       | 1920×280×330       |
| Вес нетто / брутто               | кг   | 15 / 17,5      | 20 / 22,2      | 16,5 / 19                                 | 23,5 / 26          | 29,5 / 32,5        |

## Тепловые завесы PS2 High с водяным теплообменником

| Технические характеристики       |      | ВНС-H10W18-PS2                            | ВНС-H15W30-PS2     | ВНС-H20W45-PS2     |
|----------------------------------|------|---|--------------------|--------------------|
| Максимальная высота установки    | м    | 4,5                                       |                    |                    |
| Производительность               | м³/ч | 1900 / 2300 / 2600                        | 2600 / 3200 / 3800 | 3500 / 4300 / 5000 |
| Тепловая мощность*               | кВт  | 16,2 / 18,1 / 19,8                        | 24,9 / 27,8 / 30,5 | 32,6 / 36,5 / 40   |
| Диапазон тепловой мощности       | кВт  | 11 - 28                                   | 17 - 44            | 23 - 59            |
| Увеличение температуры воздуха   | °C   | 35/29/24                                  | 35/28/24           | 35/29/24           |
| Потребляемая мощность двигателей | Вт   | 170                                       | 220                | 350                |
| Напряжение питания               | В    | 230                                       |                    |                    |
| Номинальный ток                  | А    | 0,8                                       | 1                  | 1,6                |
| Кабель для подключения к сети    | мм²  | 3×1,0                                     |                    |                    |
| Управление                       |      | Электронный пульт BRC-D / ПК через Modbus |                    |                    |
| Степень защиты                   |      | IP21                                      |                    |                    |
| Размеры прибора (Ш×В×Г)          | мм   | 1110×302×360                              | 1527×302×360       | 1975×302×360       |
| Размеры упаковки (Ш×В×Г)         | мм   | 1140×325×385                              | 1540×325×385       | 2060×325×385       |
| Вес нетто / брутто               | кг   | 23 / 25,7                                 | 29,7 / 32,5        | 40 / 44            |

## Воздушные завесы PS2 High без нагрева

| Технические характеристики      |      | ВНС-H10A-PS2                              | ВНС-H15A-PS2       | ВНС-H20A-PS2       |
|---------------------------------|------|---|--------------------|--------------------|
| Максимальная высота установки   | м    | 4,5                                       |                    |                    |
| Производительность              | м³/ч | 1800 / 2300 / 3000                        | 2000 / 2500 / 3900 | 3700 / 4500 / 5500 |
| Тепловая мощность               | кВт  | -   |                    |                    |
| Потребляемая мощность двигателя | Вт   | 170                                       | 220                | 350                |
| Напряжение питания              | В    | 230                                       |                    |                    |
| Номинальный ток                 | А    | 0,8                                       | 1                  | 1,6                |
| Кабель для подключения к сети   | мм²  | 3×1,0                                     |                    |                    |
| Управление                      |      | Электронный пульт BRC-D / ПК через Modbus |                    |                    |
| Степень защиты                  |      | IP21                                      |                    |                    |
| Размеры прибора (Ш×В×Г)         | мм   | 1130×302×285                              | 1527×302×285       | 1975×302×285       |
| Размеры упаковки (Ш×В×Г)        | мм   | 1150×342×325                              | 1547×342×325       | 2015×342×325       |
| Вес нетто / брутто              | кг   | 18,3 / 21,5                               | 23,1 / 26,1        | 33,1 / 37,3        |

\* При температуре теплоносителя 95 / 70 °C и воздуха в помещении 15 °C.

# Пылевлагозащищенные завесы ULTRA



ПОДРОБНАЯ  
ИНФОРМАЦИЯ

- IP54**  
СТЕПЕНЬ ЗАЩИТЫ
- DUSTPROOF**  
СИСТЕМА ЗАЩИТЫ
- QUICKLOCK**  
УДОБНОЕ ТЕХНИЧЕСКОЕ ОБСЛУЖИВАНИЕ
- 6**  
ВАРИАНТОВ МОНТАЖА
- 3,2 мм**  
УВЕЛИЧЕННЫЙ ШАГ ЛАМЕЛЕЙ
- 2 ГОДА**  
ГАРАНТИИ

СДЕЛАНО В  
РОССИИ

Промышленные пылевлагозащищенные завесы серии ULTRA применяются для защиты ворот в помещениях с капельной влагой и существенным уровнем загрязнения воздуха. Завесы поставляются в трех исполнениях: без нагрева, с электрическим нагревом при помощи нагревательных элементов со спиральным оребрением и с водяным теплообменником. Для удобного технического обслуживания и очистки доступ к теплообменнику осуществляется через откидное сопло, которое крепится к корпусу через систему петель и фиксаторов QUICKLOCK. Высокая степень защиты электрических компонентов IP54 обеспечивается в заводских условиях на этапе сборки. Это позволяет отказаться от герметизации завесы на объекте, что существенно увеличивает безопасность эксплуатации и скорость монтажа завесы. Рамная конструкция и широкий ассортимент монтажных кронштейнов позволяет установить завесу в шести положениях без возведения дополнительных монтажных ферм.

## Завесы с системой DUSTPROOF



Разъемный корпус упрощает очистку теплообменника



Увеличенный шаг ламелей снижает скорость засорения

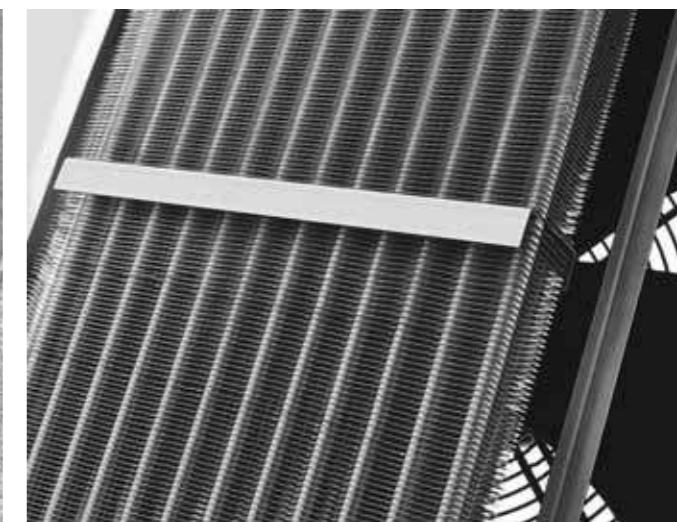

Цельное сопло без «мертвых зон» с возможностью настройки угла наклона воздушного потока для обеспечения лучшей защиты



## Технические характеристики

| Параметры / Модель               |      | ВНС-U15A-PS             | ВНС-U20A-PS      | ВНС-U15W40-PS    | ВНС-U20W55-PS    | ВНС-U15T12-PS           | ВНС-U20T18-PS    |
|----------------------------------|------|-------------------------|------------------|------------------|------------------|-------------------------|------------------|
| Максимальная высота установки    | м    | 6                       |                  |                  |                  |                         |                  |
| Производительность               | м³/ч | 1900/2600/4700          | 2700/3900/6400   | 1800/2500/4500   | 2600/3800/6200   | 2600/4500               | 3900/6200        |
| Тепловая мощность*               | кВт  | -                       | -                | 21 / 25 / 34     | 31 / 38 / 50     | 12                      | 18               |
| Диапазон тепловой мощности       | кВт  | -                       | -                | 24 – 51          | 35 – 75          | 0 / 6 / 12              | 0 / 9 / 18       |
| Увеличение температуры воздуха*  | °C   | -                       | -                | 34,2             | 22,4             | 8                       | 9                |
| Потребляемая мощность двигателей | Вт   | 830                     | 1240             | 830              | 1280             | 830                     | 1280             |
| Напряжение питания               | В    | 230                     |                  |                  |                  | 400                     |                  |
| Номинальный ток                  | А    | 3,5                     | 5,3              | 3,5              | 5,3              | 21                      | 30               |
| Кабель для подключения к сети    | мм²  | 3 × 1,0                 |                  |                  |                  | 5 × 2,5                 | 5 × 4,0          |
| Управление                       |      | Электронный пульт BRC-W |                  |                  |                  | Электронный пульт BRC-E |                  |
| Степень защиты                   |      | IP54                    |                  |                  |                  |                         |                  |
| Размер прибора (Ш × В × Г)       | мм   | 1424 × 657 × 577        | 2024 × 657 × 577 | 1424 × 657 × 577 | 2024 × 657 × 577 | 1424 × 657 × 577        | 2024 × 657 × 577 |
| Размер упаковки (Ш × В × Г)      | мм   | 1710 × 765 × 817        | 2210 × 765 × 817 | 1710 × 765 × 817 | 2210 × 765 × 817 | 1710 × 765 × 817        | 2210 × 765 × 817 |
| Вес нетто/брутто                 | кг   | 45,3 / ≤ 94             | 63 / ≤ 129       | 52 / ≤ 100       | 72 / ≤ 135       | 52,4 / ≤ 100            | 76,5 / ≤ 135     |

\* При температуре теплоносителя 95/70 °C и воздуха в помещении 15 °C (для завес с водяным теплообменником)

# Пылевлагозащищенные завесы ULTRA 2



- ДВОЙНОЙ ВОЗДУШНЫЙ ПОТОК
- MASTER SLAVE УПРАВЛЕНИЕ
- QUICKLOCK УДОБНОЕ ТЕХНИЧЕСКОЕ ОБСЛУЖИВАНИЕ
- IP54 СТЕПЕНЬ ЗАЩИТЫ
- 6 ВАРИАНТОВ МОНТАЖА
- 2 ГОДА ГАРАНТИЯ

СДЕЛАНО В РОССИИ

Серия ULTRA 2 – новая усовершенствованная версия воздушных завес для защиты крупногабаритных ворот в промышленных и складских помещениях с капельной влагой и повышенным уровнем загрязнения воздуха.

Новый сопловой модуль завес состоит из двух независимых воздушных каналов. Первый канал располагается вплотную к проему и создает высокоскоростной ненагретый воздушный поток, снижающий инерцию набегающего холодного воздуха. Второй канал формирует нагретый воздушный поток, который полностью отсекает холодный уличный воздух и подогревает помещение в месте установки завес.

Запатентованная форма соплового модуля обеспечивает увеличенную производительность за счет эжекции воздуха между двумя воздушными потоками и сниженный расход электроэнергии благодаря оптимизации движения воздуха внутри корпуса завесы.

Встроенная низковольтная плата управления позволяет подключать завесы к системе диспетчеризации или управлять сразу группой завес с одного пульта по принципу Master/Slave. Подключение завес осуществляется через сетевой интерфейс при помощи разъема RJ-45, что значительно сокращает время монтажа оборудования.

## Завесы с двойным соплом и низковольтным управлением



Запатентованная конструкция соплового модуля формирует два воздушных потока с увеличенным расходом воздуха



Низковольтное управление, подключение кабелем RJ-45



## Технические характеристики

| Параметры / Модель               |      | BHC-U15A-PS2                              | BHC-U20A-PS2   | BHC-U15W40-PS2 | BHC-U20W55-PS2 | BHC-U15T12-PS2 | BHC-U20T18-PS2 |
|----------------------------------|------|---|----------------|----------------|----------------|----------------|----------------|
| Максимальная высота установки    | м    | 6   |                |                |                |                |                |
| Производительность               | м³/ч | 6600/5100/3300                            | 9900/8300/4700 | 6700/5100/3200 | 9900/7400/4700 | 6600/5100/3300 | 9900/8300/4700 |
| Тепловая мощность*               | кВт  | —   | —              | 34/ 25 / 21    | 50 / 38 / 31   | 12             | 18             |
| Диапазон тепловой мощности       | кВт  | —   | —              | 24 – 51        | 35 – 75        | 12 / 6 / 0     | 18 / 9 / 0     |
| Увеличение температуры воздуха   | °С   | —   | —              | 34,2           | 22,4           | 8              | 9              |
| Потребляемая мощность двигателей | Вт   | 370                                       | 560            | 370            | 560            | 370            | 560            |
| Напряжение питания               | В    | 230                                       |                |                |                | 400            |                |
| Номинальный ток                  | А    | 1,6                                       | 2,4            | 1,6            | 2,4            | 21             | 30             |
| Кабель для подключения к сети    | мм²  | 3х1,0                                     |                |                |                | 5х2,5          | 5х4,0          |
| Управление                       |      | Электронный пульт BRC-D / ПК через Modbus |                |                |                |                |                |
| Степень защиты                   |      | IP54                                      |                |                |                |                |                |
| Габариты прибора (Ш×В×Г)         | мм   | 1424×550×403                              | 2025×550×403   | 1424×550×403   | 2025×550×403   | 1424×550×403   | 2025×550×403   |
| Габариты упаковки (Ш×В×Г)        | мм   | 1710×765×700                              | 2210×765×700   | 1710×765×700   | 2210×765×700   | 1710×765×700   | 2210×765×700   |
| Вес нетто/брутто                 | кг   | 45,3/ ≤ 94                                | 63/ ≤ 129      | 52/ ≤ 100      | 72/ ≤ 135      | 52/ ≤ 100      | 76,5 / ≤ 135   |

\* При температуре теплоносителя 95/70 °С и воздуха в помещении 15 °С (для завес с водяным теплообменником)

# Интерьерные тепловые завесы ATLAS



ПОДРОБНАЯ  
ИНФОРМАЦИЯ



СДЕЛАНО В  
РОССИИ

Интерьерные завесы серии ATLAS - эффективное решение для защиты входных групп коммерческих помещений с повышенными требованиями к внешнему виду. Корпус завесы изготавливается в четырёх вариантах фактуры: матовый, шлифованный или зеркальный, за счёт этого завеса хорошо вписывается как в классический так и в современный интерьер.

Полноразмерные боковые крышки без перфорации блокируют распространение шума, делая завесу значительно тише аналогов. Специальная конструкция воздушного тракта с двумя расширительными каналами формирует плотный, равномерный по всей длине сопла воздушный поток.

Симметричный корпус и внутренняя силовая рама позволяет устанавливать завесы горизонтально или вертикально относительно проема. При этом подключение к электрической сети и подвод теплоносителя будут не видны после завершения монтажа.

Оптимальное решение для защиты помещений в стиле Hi-Tech



Полноразмерное сопло без «мертвых зон»



Индивидуальная балансировка рабочих колес



Стабилизаторы для увеличения воздушного потока по краям сопла



Технические характеристики

| Параметры/модель                       |      | ВНС-Н22Т18-DE (BS / MS / MG) | ВНС-Н22W35-DE (BS / MS / MG) |
|--|------|------------------------------|------------------------------|
| Максимальная дальность воздушной струи | м    | 4,5                          | 4,5                          |
| Тип нагрева                            |      | ТЭН                          | Водяной теплообменник        |
| Производительность                     | м³/ч | 5300 / 4000                  | 5000 / 3500 / 2800           |
| Тепловая мощность*                     | кВт  | 18 / 9 / 0                   | 35,1                         |
| Потребляемая мощность двигателей       | Вт   | 460                          | 420                          |
| Напряжение питания                     | В    | 400                          | 230                          |
| Кабель для подключения к сети          | мм²  | 5x4,0                        | 3x1,0                        |
| Управление                             |      | Пульт ВРС-Е                  | Пульт ВРС-W                  |
| Степень защиты                         |      | IP21                         | IP21                         |
| Размеры прибора (Ш×В×Г)                | мм   | 500×2210×360                 | 500×2210×360                 |
| Размер упаковки (Ш×В×Г)                | мм   | 2330×800×560                 | 2330×800×560                 |
| Вес нетто/брутто                       | кг   | 86 / 134                     | 90 / 138                     |

# Интерьерные тепловые завесы STELLA



ПОДРОБНАЯ  
ИНФОРМАЦИЯ

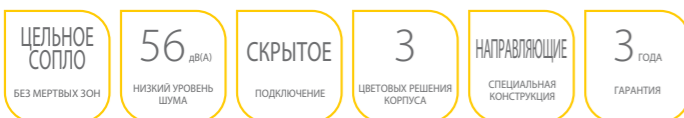

Platinum series



СДЕЛАНО В  
РОССИИ

Лучшие идеи и технологии российско-германского сотрудничества в области систем обогрева и энергосбережения помещений воплотились в завесах премиум класса серии Stella. Уникальная конструкция с применением центробежных вентиляционных узлов обеспечивает минимально возможный уровень шума, а камеры смешения высокого давления обеспечивают равномерное распределение воздушного потока по всей длине корпуса завесы. Поворотные сопла позволяют точно настроить угол потока воздуха для обеспечения максимально эффективной защиты. Все крепежные элементы, электрические кабели и подключения к теплосети находятся внутри корпуса и не видны после установки завесы. Завесы Stella изготавливаются из нержавеющей стали в трех цветовых решениях и будут украшением любого помещения, где требуется безупречный внешний вид.

## Бескомпромиссная защита и внешний вид



## Энергоэффективные вентиляторы EBM PAPST



## Скрытый монтаж и подключение завесы



## Поворотные жалюзи для эффективной защиты



## Технические характеристики

| Параметры / Модель             |      | ВНС-D20-T18             | ВНС-D22-T18  | ВНС-D25-T24  | ВНС-D20-W35             | ВНС-D22-W35  | ВНС-D25-W45          |
|--------------------------------|------|-------------------------|--------------|--------------|-------------------------|--------------|----------------------|
| Максимальная высота установки  | м    | 4                       |              |              |                         |              |                      |
| Производительность             | м³/ч | 2800 / 4800             |              | 2800 / 5600  | 1900 / 2800 / 4700      |              | 1900 / 3800 / 5600   |
| Тепловая мощность              | кВт  | 9 / 18                  |              | 12 / 24      | 19,3 / 25,2 / 35,1 *    |              | 21,2 / 34,2 / 43,9 * |
| Диапазон тепловой мощности     | кВт  | 0 – 18                  |              | 0 – 24       | 13 – 49                 |              | 15 – 63              |
| Увеличение температуры воздуха | °С   | 20 / 12                 |              | 26 / 13      | 30 / 27 / 22            |              | 33,5 / 30 / 23,5     |
| Напряжение питания             | В    | 400                     |              |              |                         |              |                      |
| Номинальный ток                | А    | 30                      |              | 40           | 2,5                     |              |                      |
| Кабель для подключения к сети  | мм²  | 5 × 4,0                 |              | 5 × 6,0      | 5 × 1,0                 |              |                      |
| Управление                     |      | электронный пульт BRC-E |              |              | электронный пульт BRC-W |              |                      |
| Степень защиты                 |      | IP20                    |              |              |                         |              |                      |
| Размеры прибора (Ш×В×Г)        | мм   | 350×2015×500            | 350×2215×500 | 350×2415×500 | 350×2015×500            | 350×2215×500 | 350×2415×500         |
| Размеры упаковки (Ш×В×Г)       | мм   | 2290×775×550            | 2520×775×550 | 2820×775×550 | 2290×775×550            | 2520×775×550 | 2820×775×550         |
| Вес нетто / брутто             | кг   | 65 / 95                 | 70 / 100     | 85 / 115     | 65 / 95                 | 70 / 100     | 85 / 115             |

\* Для завес с водяным теплообменником тепловая мощность рассчитывается при температурах 95 / 70 / 15 °С

## Экономичный обогрев больших помещений

Водяные тепловентиляторы (воздушно-отопительные агрегаты) — это наиболее эффективный и экономичный способ отопления помещений большого объема. Помимо основного обогрева, при правильной установке они способствуют снижению тепловых потерь через крышу и уменьшению расходов на отопление за счет оптимального распределения теплового воздуха внутри помещения.

В модельном ряду представлены приборы для отопления всех типов помещений, начиная с небольших магазинов и мастерских, заканчивая крупными логистическими и производственными центрами.

Дестратификаторы используются для уменьшения расслоения воздуха по высоте и выравнивания температуры помещения. При правильном расположении приборов они не дают теплу воздуха скапливаться под крышей, направляя его вниз помещения. Включение дестратификаторов в климатическую систему здания позволяет сократить расходы на отопление на 30-40%.

## Модельный ряд

|   | Модель        | Диапазон тепловой мощности, кВт | Дальность воздушной струи, м | Производительность, м³/ч |           |           |           |           |        |
|---|---------------|---------------------------------|------------------------------|--------------------------|-----------|-----------|-----------|-----------|--------|
|   |               |                                 |                              | < 2000                   | 2000-3000 | 3000-4000 | 4000-5000 | 5000-6000 | > 6000 |
| Промышленные водяные тепловентиляторы <b>W2-LN</b>        | ВНР-W2-40-LN  | 18-37                           | 25                           |                          |           |           |           | •         |        |
|   | ВНР-W2-70-LN  | 41-78                           | 24                           |                          |           |           | •         |           |        |
|   | ВНР-W2-100-LN | 55-103                          | 22                           |                          |           |           | •         |           |        |
|   | ВНР-W2-40-SF  | 18-37                           | 25                           |                          |           |           |           | •         |        |
|   | ВНР-W2-70-SF  | 41-78                           | 24                           |                          |           |           | •         |           |        |
| Промышленные водяные тепловентиляторы <b>W2-XL</b>        | ВНР-W2-110-XL | 33-105                          | 30                           |                          |           |           |           |           | •      |
|   | ВНР-W2-130-XL | 35-120                          | 28                           |                          |           |           |           | •         |        |
|   | ВНР-W2-150-XL | 35-139                          | 25                           |                          |           |           |           | •         |        |
| Промышленные водяные тепловентиляторы <b>W2-S / W2-SF</b> | ВНР-W2-40-S   | 14-42                           | 30                           |                          |           |           |           | •         |        |
|   | ВНР-W2-70-S   | 24-70                           | 28                           |                          |           |           |           | •         |        |
|   | ВНР-W2-100-S  | 32-95                           | 25                           |                          |           |           |           | •         |        |
|   | ВНР-W2-30-SF  | 20-38                           | 22                           |                          |           |           | •         |           |        |
|   | ВНР-W2-60-SF  | 32-60                           | 20                           |                          |           |           | •         |           |        |
| Коммерческие водяные тепловентиляторы <b>W3-S / W3-LN</b> | ВНР-W3-15-LN  | 10-18                           | 12                           |                          | •         |           |           |           |        |
|   | ВНР-W3-20-S   | 13-26                           | 15                           |                          |           | •         |           |           |        |
|   | ВНР-W3-25-LN  | 19-32                           | 12                           |                          | •         |           |           |           |        |
|   | ВНР-W3-30-S   | 24-46                           | 15                           |                          |           | •         |           |           |        |
|   | ВНР-W3-50-S   | 31-59                           | 22                           |                          |           | •         |           |           |        |
| Компактные водяные тепловентиляторы <b>W4-S</b>           | ВНР-W4-15-S   | 10-20                           | 10                           | •                        |           |           |           |           |        |
|   | ВНР-W4-20-S   | 14-26                           | 9                            | •                        |           |           |           |           |        |
| Промышленные водяные тепловентиляторы <b>W4-S</b>         | ВНР-W4-40-S   | 22-42                           | 30                           |                          |           |           |           | •         |        |
|   | ВНР-W4-70-S   | 37-70                           | 28                           |                          |           |           |           | •         |        |
|   | ВНР-W4-100-S  | 50-95                           | 25                           |                          |           |           |           | •         |        |
| Компактные водяные тепловентиляторы <b>W4-D</b>           | ВНР-W4-15-D   | 10-20                           | 6                            | •                        |           |           |           |           |        |
|   | ВНР-W4-20-D   | 14-26                           | 5                            | •                        |           |           |           |           |        |
| Дестратификаторы <b>BDS</b>                               | BDS-1-S       | –                               | 15*                          |                          |           |           |           |           | •      |
|   | BDS-2-S       | –                               | 8*                           |                          |           |           | •         |           |        |

\* - максимальная высота установки

ВОДЯНЫЕ ТЕПЛОВЕНТИЛЯТОРЫ  
И ДЕСТРАТИФИКАТОРЫ



# Водяные тепловентиляторы для производственных и складских помещений W2-LN / W2-SF



ПОДРОБНАЯ ИНФОРМАЦИЯ

- ABS** МАТЕРИАЛ КОРПУСА
- КОМПАКТ** НЕБОЛЬШИЕ ГАБАРИТЫ
- ФАНКОЙЛ** РАБОТА НА ОХЛАЖДЕНИЕ
- IP54** СТЕПЕНЬ ЗАЩИТЫ
- КРОНШТЕЙН** В КОМПЛЕКТЕ
- 3 ГОДА** ГАРАНТИЯ

СДЕЛАНО В РОССИИ

Тепловентиляторы серии W2-LN используются для отопления монообъемных помещений большой площади с высотой потолков от 6 метров. Обновленная компоновка прибора позволила существенно уменьшить габариты корпуса при этом сохранив тепловую мощность и производительность.

Высокая тепловая мощность достигается благодаря специальной конструкции трубок теплообменника, которая создает вихревое движение теплоносителя внутри контура, тем самым повышая площадь и интенсивность теплообмена. Осевой вентилятор с увеличенным статическим давлением обеспечивает большую производительность при меньшем диаметре лопастей. Теплообменник в серии W2-SF покрыт полимерной пленкой на основе кремния, которая защищает его от воздействия солей, а также азотных и серных соединений. Это позволяет применять серию W2-SF на объектах с агрессивной средой, таких как химические и пищевые производства, теплицы и животноводческие комплексы, морские порты.

В летнее время года тепловентиляторы можно подключить к источнику холодной воды и использовать в качестве промышленных кондиционеров. Образующийся конденсат отводится через специальный каплеулавливатель, который устанавливается на корпус прибора.

## Промышленный тепловентилятор в компактном корпусе



Аэродинамическая форма корпуса



Каплеуловитель конденсата при работе на охлаждение



## Установочные размеры и габариты



| Модель        | L, мм | H, мм | E, мм | E1, мм | A, мм | D, мм |
|---------------|-------|-------|-------|--------|-------|-------|
| ВНР-W2-40-LN  | 610   | 590   | 400   | 330    | 180   | 10    |
| ВНР-W2-70-LN  |       |       |       |        |       |       |
| ВНР-W2-100-LN |       |       |       |        |       |       |
| ВНР-W2-40-SF  |       |       |       |        |       |       |
| ВНР-W2-70-SF  |       |       |       |        |       |       |
| ВНР-W2-70-SF  |       |       |       |        |       |       |

## Технические характеристики

| Параметры / Модель                                       |          | ВНР-W2-40-LN   | ВНР-W2-70-LN   | ВНР-W2-100-LN  | ВНР-W2-40-SF       | ВНР-W2-70-SF       |
|--|----------|----------------|----------------|----------------|--------------------|--------------------|
| Номинальная тепловая мощность*                           | кВт      | 22             | 45,7           | 59,0           | 22                 | 45,7               |
| Максимальная тепловая мощность**                         | кВт      | 37,4           | 78,2           | 102,9          | 37,4               | 78,2               |
| Количество рядов нагревателя                             |          | 1              | 2              | 3              | 1                  | 2                  |
| Максимальная производительность по воздуху               | м³/ч     | 5400/4000/3400 | 4800/3600/3000 | 4400/3300/2800 | 5400 / 4000 / 3400 | 4800 / 3600 / 3000 |
| Макс. температура теплоносителя / макс. рабочее давление | °С / Мпа | 130 / 1,5      |                |                |                    |                    |
| Макс. дальность бойности струи воздуха                   | м        | 25             | 24             | 22             | 25                 | 24                 |
| Напряжение питания                                       | В        | 230            |                |                |                    |                    |
| Мощность двигателя / Номинальный ток                     | Вт / А   | 300 / 1,3      |                |                |                    |                    |
| Степень защиты / Класс электробезопасности               |          | IP54 / I класс |                |                |                    |                    |
| Уровень шума***  | дБ(А)    | 54             |                |                |                    |                    |
| Размеры прибора (Ш×В×Г)                                  | мм       | 610×590×330    |                |                |                    |                    |
| Размеры упаковки (Ш×В×Г)                                 | мм       | 615×640×355    |                |                |                    |                    |
| Вес нетто/брутто   | кг       | 24             | 25             | 26             | 24                 | 25                 |

\* - При максимальной производительности и температуре теплоносителя 90/70, температура воздуха на входе в прибор 15 °С  
 \*\* - При максимальной производительности и температуре теплоносителя 130/90, температура воздуха на входе в прибор 0 °С  
 \*\*\* - Уровень шума на расстоянии 5 метров от прибора

# Водяные тепловентиляторы для производственных и складских помещений

## W2-XL



|                         |                                 |                             |                        |                                       |                    |
|-------------------------|---------------------------------|-----------------------------|------------------------|---------------------------------------|--------------------|
| ABS<br>МАТЕРИАЛ КОРПУСА | до 139 кВт<br>ТЕПЛОВАЯ МОЩНОСТЬ | 550 мм<br>МОЩНЫЙ ВЕНТИЛЯТОР | IP54<br>СТЕПЕНЬ ЗАЩИТЫ | от 60 °C<br>ТЕМПЕРАТУРА ТЕПЛОНОСИТЕЛЯ | 3 года<br>ГАРАНТИЯ |
|-------------------------|---------------------------------|-----------------------------|------------------------|---------------------------------------|--------------------|



Серия W2-XL – сверхмощные тепловентиляторы для отопления больших промышленных помещений. Основные места применения: крупные цеха и производства, выставочные объекты и транспортная инфраструктура.

Увеличенная тепловая мощность позволяет отапливать помещения меньшим количеством приборов. А увеличенная площадь и рядность теплообменников обеспечивают эффективное применение этих моделей даже с низкой температурой теплоносителя.

Вентиляторы диаметром 550 мм создают мощный воздушный поток с максимальной длиной струи до 30 метров, для равномерного распределения и перемешивания воздуха внутри помещения.

Монтаж тепловентиляторов осуществляется на стены и колонны при помощи универсального кронштейна (входит в комплект), либо на потолок через резьбовые шпильки М6.

### Высокая тепловая мощность и дальность струи



### Вентилятор и теплообменник увеличенной мощности



### Установочные размеры и габариты

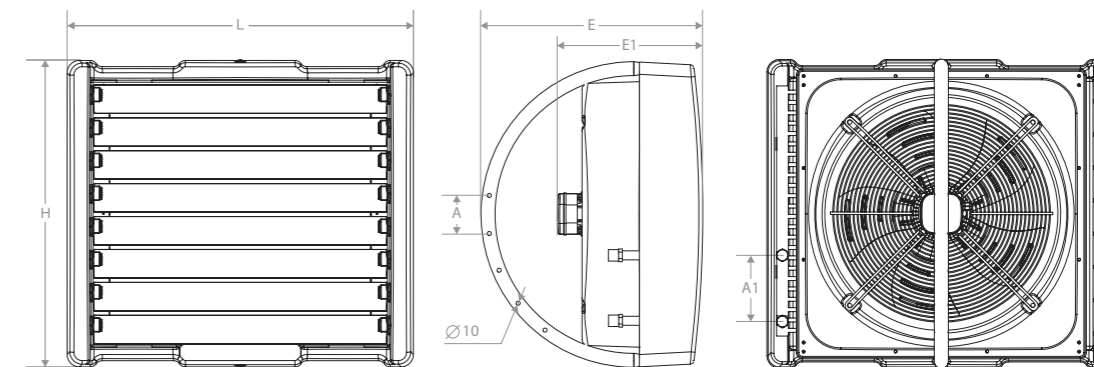

| Модель        | L, мм | H, мм | E, мм | E1, мм | A, мм | A1, мм |
|---------------|-------|-------|-------|--------|-------|--------|
| ВНР-W2-110-XL | 830   | 745   | 542   | 356    | 93    | 160    |
| ВНР-W2-130-XL |       |       |       |        |       |        |
| ВНР-W2-150-XL |       |       |       |        |       |        |

### Технические характеристики

| Параметры / Модель                                       |          | ВНР-W2-110-XL  | ВНР-W2-130-XL  | ВНР-W2-150-XL  |
|--|----------|----------------|----------------|----------------|
| Номинальная тепловая мощность*                           | кВт      | 61,8           | 70,2           | 81,5           |
| Максимальная тепловая мощность**                         | кВт      | 104,9          | 119,4          | 139            |
| Количество рядов нагревателя                             |          | 2              | 3              | 4              |
| Максимальная производительность по воздуху               | м³ / ч   | 6000/3800/2400 | 5600/3200/2100 | 5300/2800/1800 |
| Макс. температура теплоносителя / макс. рабочее давление | °C / Мпа | 130 / 1,5      |                |                |
| Макс. дальность струи воздуха                            | м        | 30             | 28             | 25             |
| Напряжение питания                                       | В        | 230~50         |                |                |
| Мощность двигателя / Номинальный ток                     | Вт / А   | 500 / 2,17     |                |                |
| Степень защиты / Класс электрозащиты                     |          | IP54 / I класс |                |                |
| Уровень шума***  | дБ(А)    | 57             |                |                |
| Размеры прибора (Ш×В×Г)                                  | мм       | 830×745×356    |                |                |
| Размеры упаковки (Ш×В×Г)                                 | мм       | 840×800×370    |                |                |
| Вес нетто / брутто                                       | кг       | 26,6/29,0      | 29,0/31,3      | 31,4/33,7      |

\* - При максимальной производительности и температуре теплоносителя 90/70, температура воздуха на входе в прибор 15 °C  
 \*\* - При максимальной производительности и температуре теплоносителя 130/90, температура воздуха на входе в прибор 0 °C  
 \*\*\* - Уровень шума на расстоянии 5 метров от прибора

# Водяные тепловентиляторы для коммерческих помещений W3-S / W3-LN



ПОДРОБНАЯ ИНФОРМАЦИЯ

- EPP** МАТЕРИАЛ КОРПУСА
- LOW NOISE** ТИХАЯ РАБОТА
- БЫСТРАЯ** ОЧИСТКА ТЕПЛОСМЕННОЙ
- IP54** СТЕПЕНЬ ЗАЩИТЫ
- КРОНШТЕЙН** В КОМПЛЕКТЕ
- 3 ГОДА** ГАРАНТИЯ

СДЕЛАНО В РОССИИ

Тепловентиляторы W3 используются для обогрева коммерческих помещений с высотой потолков от 4 до 6 метров. Корпус из вспененного полипропилена поглощает шум и вибрации от работающего вентилятора и делает прибор значительно тише аналогов в металлических и пластиковых корпусах.

Серия W3-LN оснащена двигателем с уменьшенной скоростью вращения лопастей, за счет этого создается мягкий воздушный поток с минимально возможным уровнем шума, что позволяет использовать приборы на небольшой высоте или в помещениях с высокими требованиями к фоновому шуму.

Оптимальное соотношение тепловой мощности и производительности, минимальные расходы на монтаж и регулирование режимов работы делают водяные тепловентиляторы W3 оптимальным выбором для обогрева коммерческих помещений.

## Минимальный уровень шума и энергопотребления



Три режима работы вентилятора



Легкий и долговечный корпус поглощает шум и вибрацию



## Установочные размеры и габариты

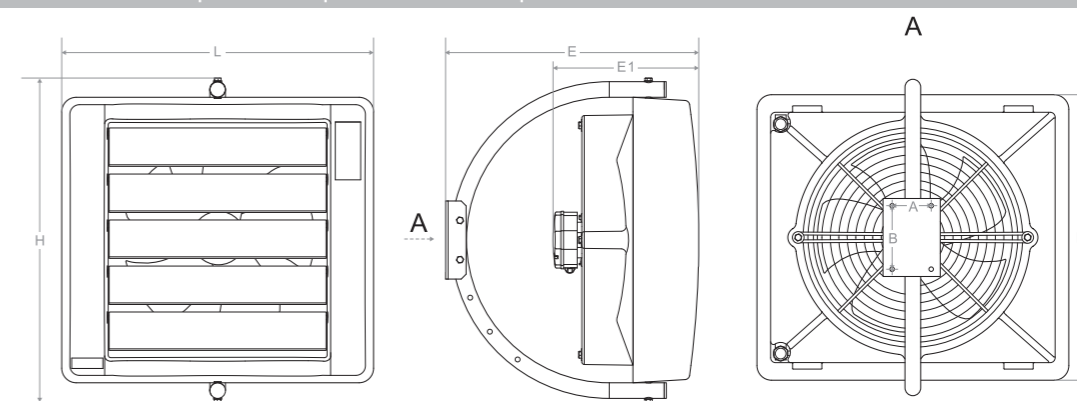

| Модель       | L, мм | H, мм | H1, мм | E, мм | E1, мм | A, мм | B, мм |
|--------------|-------|-------|--------|-------|--------|-------|-------|
| ВНР-W3-15-LN | 585   | 665   | 640    | 520   | 300    | 80    | 130   |
| ВНР-W3-25-LN |       |       |        |       |        |       |       |
| ВНР-W3-20-S  |       |       |        |       |        |       |       |
| ВНР-W3-30-S  |       |       |        |       |        |       |       |
| ВНР-W3-50-S  |       |       |        |       | 325    |       |       |

## Технические характеристики

| Параметры / Модель  |          | ВНР-W3-15-LN       | ВНР-W3-25-LN       | ВНР-W3-20-S        | ВНР-W3-30-S        | ВНР-W3-50-S        |
|---|----------|--------------------|--------------------|--------------------|--------------------|--------------------|
| Номинальная тепловая мощность *                                       | кВт      | 10,3               | 19,7               | 15,1               | 26,6               | 34,5               |
| Максимальная тепловая мощность **                                     | кВт      | 18,3               | 32,3               | 25,7               | 45,6               | 59,3               |
| Количество рядов нагревателя  |          | 1                  | 2                  | 1                  | 2                  | 2                  |
| Производительность по воздуху   | м³/ч     | 2800 / 2200 / 1700 | 2400 / 2000 / 1500 | 3200 / 2500 / 1800 | 3000 / 2300 / 1650 | 4000 / 3200 / 2700 |
| Макс. температура теплоносителя / макс. рабочее давление              | °С / МПа | 150 / 1,6          |                    | 150 / 1,6          |                    |                    |
| Максимальная дальность бойности струи воздуха                         | м        | 12                 |                    | 15                 |                    | 22                 |
| Напряжение питания  | В        | 230                |                    |                    |                    |                    |
| Мощность двигателя / номинальный ток в режиме максимальной вентиляции | Вт / А   | 100 / 0,45         |                    | 180 / 0,8          |                    | 320 / 1,4          |
| Степень защиты / Класс электрозащиты                                  |          | IP54 / I класс     |                    |                    |                    |                    |
| Уровень шума ***  | дБ (А)   | 44                 |                    | 51                 |                    | 55                 |
| Размеры прибора (Ш×В×Г)   | мм       | 640×585×300        |                    |                    |                    | 640×585×300        |
| Размеры упаковки (Ш×В×Г)  | мм       | 600×680×400        |                    |                    |                    |                    |
| Вес нетто/брутто  | кг       | 11 / 15            | 12,9 / 16,9        | 11 / 15            | 12,9 / 16,9        | 12,9 / 16,9        |

\* - При максимальной производительности и температуре теплоносителя 90/70, температура воздуха на входе в прибор 15 °С  
 \*\* - При максимальной производительности и температуре теплоносителя 130/90, температура воздуха на входе в прибор 0 °С  
 \*\*\* - Уровень шума на расстоянии 5 м от прибора

# Водяные тепловентиляторы для малых коммерческих помещений

## W4-S / W4-D



ПОДРОБНАЯ ИНФОРМАЦИЯ



- ДИФФУЗОР**  
РАВНОМЕРНОЕ РАСПРЕДЕЛЕНИЕ ВОЗДУХА
- IP54**  
СТЕПЕНЬ ЗАЩИТЫ
- СТАЛЬ**  
МАТЕРИАЛ КОРПУСА
- АНТИКОР**  
ОБРАБОТКА КОРПУСА
- КРОНШТЕЙН**  
В КОМПЛЕКТЕ
- 3 ГОДА**  
ГАРАНТИЯ

СДЕЛАНО В РОССИИ

Тепловентиляторы W4 используются для обогрева небольших помещений с высотой потолков до 4 метров. Компактный металлический корпус позволяет размещать тепловентиляторы над стеллажами и другим торговым оборудованием, экономя полезную площадь вдоль стен. Нейтральный, маскировочный цвет не привлекает внимание и делает приборы малозаметными в интерьере. Серия W4-S имеет классическую однонаправленную форму решетки, оптимальную при вертикальном монтаже приборов на стены и колонны. Выходная решетка на серии W4-D имеет форму диффузора. Она распределяет теплый воздушный поток в четырех направлениях, что позволяет эффективно отапливать помещение при монтаже приборов на потолок. Минимальные затраты на монтаж и высокая тепловая мощность при низкой температуре теплоносителя, делают серию W4 существенно выгоднее классических радиаторов отопления при отоплении небольших коммерческих помещений.

### Максимальная экономия полезного пространства



Равномерное распределение теплого воздуха

Универсальный монтаж на стены, колонны, потолок



### Установочные размеры и габариты

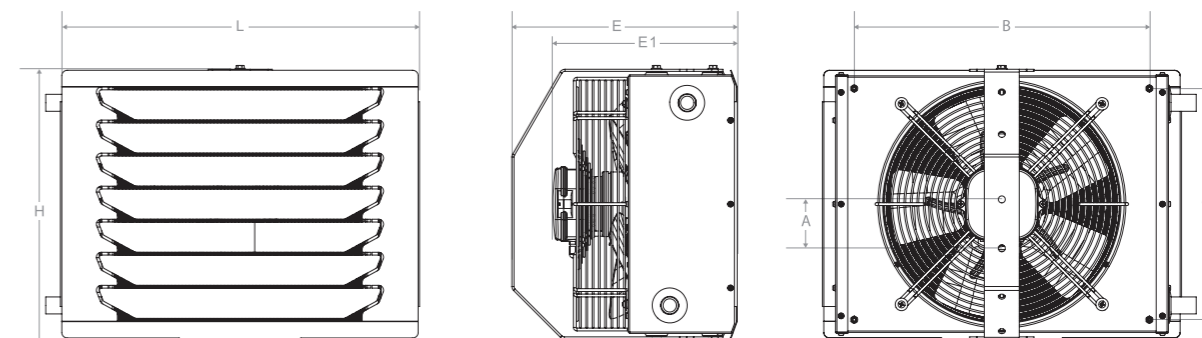

| Модель       | L, мм | H, мм | E, мм | E1, мм | A, мм | A1, мм | B, мм |
|--------------|-------|-------|-------|--------|-------|--------|-------|
| ВНР-W4-15-S  | 535   | 390   | 322   | 264    | 70    | 331    | 423   |
| ВНР-W4-15-D  |       |       |       |        |       |        |       |
| ВНР-W4-20-S  |       |       |       |        |       |        |       |
| ВНР-W4-20-D  |       |       |       |        |       |        |       |
| ВНР-W4-40-S  | 815   | 700   | 520   | 288    | 93    | 665    | 621   |
| ВНР-W4-70-S  |       |       |       |        |       |        |       |
| ВНР-W4-100-S |       |       |       |        |       |        |       |

### Технические характеристики

| Параметры / Модель  |        | ВНР-W4-15-S / ВНР-W4-15-D | ВНР-W4-20-S / ВНР-W4-20-D | ВНР-W4-40-S    | ВНР-W4-70-S    | ВНР-W4-100-S   |
|---|--------|---------------------------|---------------------------|----------------|----------------|----------------|
| Тип направляющей решетки  |        | Ламели / Диффузор         | Ламели / Диффузор         | Ламели         |                |                |
| Номинальная тепловая мощность *                                       | кВт    | 11,9                      | 15,3                      | 24,9           | 41,4           | 55,9           |
| Максимальная тепловая мощность **                                     | кВт    | 20,3                      | 26,2                      | 41,8           | 70,2           | 95             |
| Количество рядов нагревателя  |        | 2                         | 3                         | 1              | 2              | 3              |
| Производительность по воздуху   | м³/ч   | 1900/1100/800             | 1600/1000/750             | 6000/4800/4200 | 5700/4200/3800 | 5500/3600/3300 |
| Макс. температура теплоносителя / макс. рабочее давление              | °C/МПа | 120/1,5                   |                           |                | 150/1,6        |                |
| Максимальная дальность струи воздуха                                  | м      | 10/6                      | 9/5                       | 30             | 28             | 25             |
| Напряжение питания  | В      | 230                       |                           |                |                |                |
| Мощность двигателя / номинальный ток в режиме максимальной вентиляции | Вт/А   | 100/0,45                  |                           | 310 / 1,34     | 320 / 1,39     | 345 / 1,5      |
| Степень защиты / Класс электрозащиты                                  |        | IP54/I класс              |                           |                |                |                |
| Уровень шума ***  | дБ (А) | 46                        | 47                        | 58             |                |                |
| Размеры прибора (Ш×В×Г)   | мм     | 535×420×305               |                           |                | 815×700×280    |                |
| Размеры упаковки (Ш×В×Г)  | мм     | 550×285×410               |                           |                | 845×730×310    |                |
| Вес нетто/брутто  | кг     | 12,9 / 14,0               | 14,0 / 15,1               | 31,4 / 35,6    | 34,0 / 38,2    | 36,6 / 40,8    |

\* - При максимальной производительности и температуре теплоносителя 90/70, температура воздуха на входе в прибор 15 °C  
 \*\* - При максимальной производительности и температуре теплоносителя 130/90, температура воздуха на входе в прибор 0 °C  
 \*\*\* - Уровень шума на расстоянии 5 м от прибора

# Дестратификаторы BDS



ПОДРОБНАЯ  
ИНФОРМАЦИЯ

- РЕСУРС ДВИГАТЕЛЯ УВЕЛИЧЕННЫЙ
- 15 м ВЫСОТА ПОДВЕСА
- ECONOMY ОБОГРЕВ БОЛЬШИХ ПОМЕЩЕНИЙ
- 400 м<sup>2</sup> ПЛОЩАДЬ ОХВАТА
- IP54 УРОВЕНЬ ОХВАТА
- EASY УДОБНЫЙ МОНТАЖ

СДЕЛАНО В РОССИИ

Дестратификаторы Ballu серии BDS — экономичный высокопроизводительный прибор для выравнивания температуры в помещениях большого объема, например, логистических центрах, производственных цехах, предприятиях агропромышленного комплекса и любых других объектах с высокими потолками.

Включение дестратификаторов в климатическую систему здания позволяет существенно сократить расходы на отопление и кондиционирование.

Мощный надежный вентилятор формирует поток воздуха до 15 м в длину, а металлическая решетка-диффузор равномерно распределяет воздушный поток во всех направлениях.

## Экономия до 40% затрат на обогрев помещений с высокими потолками

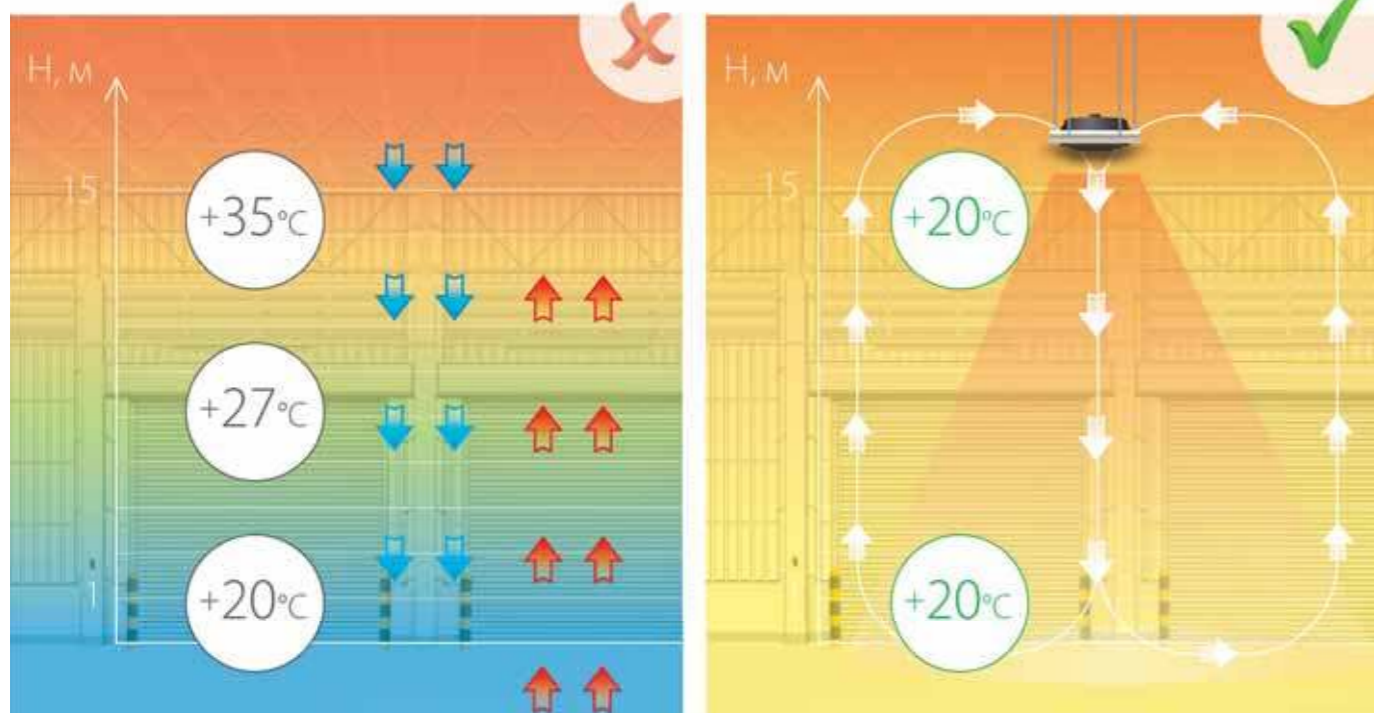

Распределение тепла в здании без использования дестратификаторов

Распределение тепла в здании с использованием дестратификаторов

Максимальная зона охвата 400 м<sup>2</sup>

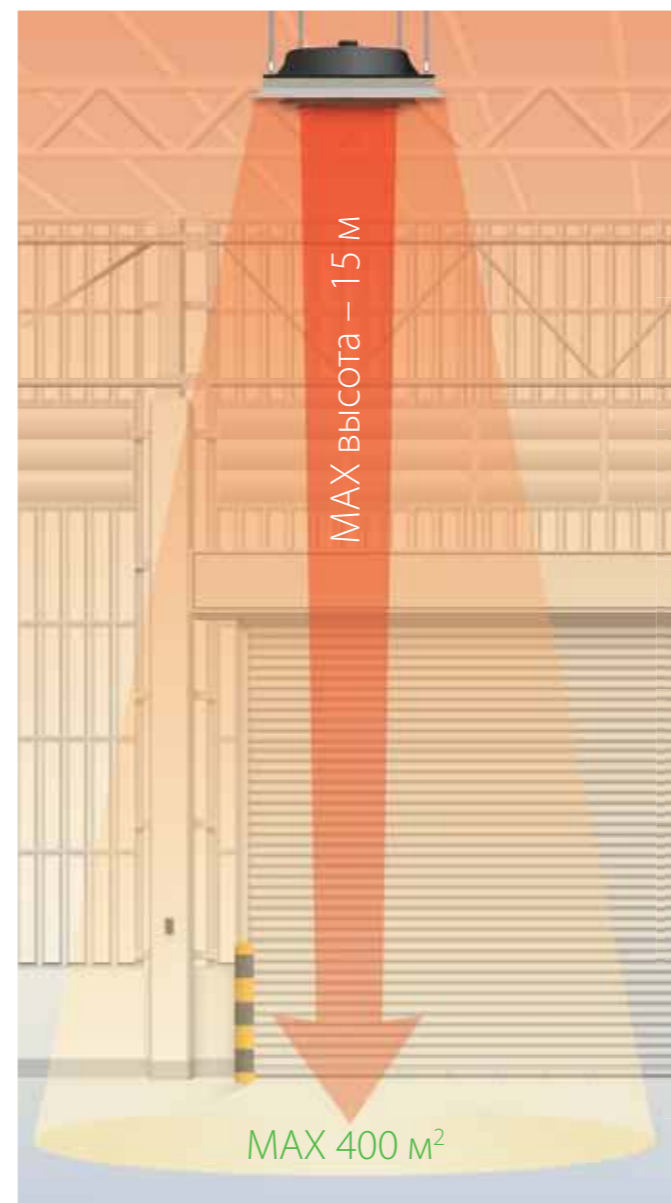

Решетка диффузор (для BDS-1-S)



Направленный воздушный поток (для BDS-2-S)



## Технические характеристики

| Параметры / Модель          |                   | BDS-1-S            | BDS-2-S        |
|-----------------------------|-------------------|--------------------|----------------|
| Максимальный расход воздуха | м <sup>3</sup> /ч | 8700 / 7500 / 6500 | 4800/3400/2300 |
| Напряжение питания          | В                 | 220                |                |
| Мощность двигателя          | кВт               | 0,26               | 0,24           |
| Номинальный ток             | А                 | 1,26               | 1,08           |
| Степень защиты              |                   | IP54               |                |
| Размеры прибора (Ш×В×Г)     | мм                | 760×350×760        | 520×520×210    |
| Размеры упаковки (Ш×В×Г)    | мм                | 860×385×1000       | 535×535×220    |
| Вес нетто / брутто          | кг                | 18/21              | 10/11          |

## АКСЕССУАРЫ ДЛЯ ВОДЯНЫХ ТЕПЛОВЕНТИЛЯТОРОВ

Пульты управления обеспечивают существенную экономию электроэнергии и снижение расхода теплоносителя за счет автоматического поддержания температуры помещения и возможности выбора оптимального режима производительности двигателя.

Клапана с электроприводом используются для контроля расхода теплоносителя через теплообменник водяного тепловентилятора, в случае перегрева помещения они перекрывают подачу теплоносителя тем самым снижают нагрузку на котельное оборудование.



### Пульт управления ВМС-1



Пульт управления с механическим термостатом, поддерживает температуру в помещении контролируя питание вентилятора и расход теплоносителя через теплообменник. При подключении к фанкойлам пульт можно использовать для работы на охлаждение.

- Диапазон регулирования - +10...+30 °C
- Максимальный рабочий ток – 3 А
- Количество циклов срабатывания (ресурс) – ≥ 10 000
- Производство - Китай

### Пульт управления ВРС-W



Пульт управления с электронным термостатом, поддерживает температуру в помещении регулируя поток теплоносителя через теплообменник. При этом тепловентилятор продолжает создавать принудительную конвекцию воздуха сохраняя его в нижней части помещения. Оптимально для зданий с высотой потолков более 6 метров.

- Диапазон регулирования - +5...+30 °C
- Максимальный рабочий ток – 10 А
- Количество циклов срабатывания (ресурс) – ≥ 100 000
- Производство - Евросоюз

### Максимальное количество тепловентиляторов, подключаемых к одному пульту

| Модель / серия | W2-LN / W2-SF | W2-XL | W3-S<br>(кроме W3-50-S) | W3-50-S | W3-LN | W4-S / W4-D<br>(компактные) | W4-S<br>(промышленные) |
|----------------|---------------|-------|-------------------------|---------|-------|-----------------------------|------------------------|
| BMC-1          | 2             | 1     | 3                       | 2       | 5     | 5                           | 2                      |
| BRC-W          | 5             | 3     | 9                       | 5       | 17    | 17                          | 5                      |

### Клапаны с электроприводом SF20-2 и SF20-3



Нормально-закрытый двухходовой и трехходовой клапаны для контроля расхода теплоносителя через теплообменник. Увеличенная пропускная способность и поворотный механизм обеспечивают длительную работу без необходимости очистки.

- Присоединительный размер – ¾ дюйма
- Пропускная способность (Kvs) – 8 м³/ч
- Температура теплоносителя – +5 ... +110 °C

## Применение воздушных завес



### AirShell, Eco, Silence gate

Компактные завесы

#### Основные места применения:

Окна выдачи товара и уличные кассы. Входные группы и тамбуры ресторанов, кафе, гостиниц. Супермаркеты и любые торговые точки со стандартной высотой дверей.



### Professional Standard (2)

Коммерческие завесы

#### Основные места применения:

Входные группы торговых и бизнес центров, проходные предприятий, погрузочные ворота складских и логистических центров, спортивные объекты и транспортная инфраструктура.



### Ultra (2)

Пылевлагозащищённые промышленные завесы

#### Основные места применения:

Промышленные предприятия с высоким уровнем загрязнения воздуха, автомойки и станции технического обслуживания, объекты транспортной инфраструктуры, речные и морские порты, авиационные ангары.



### Atlas, Stella

Интерьерные завесы

#### Основные места применения:

Торговые, выставочные и бизнес центры с повышенными требованиями к внешнему виду. Проходные предприятий и спортивные объекты с входными группами, выполненными из стекла и металла.

## Применение водяных тепловентиляторов



### W2-XL

ПРОМЫШЛЕННЫЕ  
ТЕПЛОВЕНТИЛЯТОРЫ

до 139 кВт  
МОЩНОСТЬ

Для помещений с высотой потолков более 6 метров

#### Основные места применения:

Логистические центры, производственные помещения, ангары для хранения техники, выставочные комплексы и спортивные объекты.

### W2-LN

Исполнение в компактном корпусе, со сниженным уровнем шума и возможностью работы на охлаждение.

### W2-SF

Исполнение для обогрева ферм, теплиц и АПК. Силоксановое покрытие защищает ламели теплообменника от коррозии при взаимодействии с аммиаком и сероводородом.



### W3-S

КОММЕРЧЕСКИЕ  
ТЕПЛОВЕНТИЛЯТОРЫ

до 46 кВт  
МОЩНОСТЬ

Для помещений с высотой потолков от 4 до 6 метров

#### Основные места применения:

Станции технического обслуживания и автомойки, гипермаркеты, крытые рынки, спортзалы и развлекательные комплексы, подсобные помещения.

### W3-LN

**Исполнение LOW NOISE** для помещений с высокими требованиями к уровню шума. Сверхтихий шестиполюсной двигатель работает на 7 дБ(А) тише аналогов.



### W4-S

КОМПАКТНЫЕ  
И ПРОМЫШЛЕННЫЕ  
ТЕПЛОВЕНТИЛЯТОРЫ

до 95 кВт  
МОЩНОСТЬ

Для помещений с высотой потолков до от 4 до 8 метров

#### Основные места применения:

Компактные модели: супермаркеты, мастерские, административные здания. Промышленные модели: производственные помещения, ангары, спортивные объекты.

### W4-D





**Исполнение «D»** Для установки на потолок. Решетка-диффузор распределяет воздух во всех направлениях, обеспечивая эффективный и мягкий обогрев.

## Эффективный обогрев дома и на улице круглый год

Газовые ИК обогреватели Vallu — эффективный и экономичный инфракрасный обогрев внутри помещений и на открытом воздухе. Приборы разработаны совместно с Институтом Механики РАН им. Калашникова М. Т.\*; а многоуровневая система защиты на всех моделях газовых ИК обогревателей обеспечивает надежную и безопасную работу на протяжении всего срока службы. Приборы очень экономичны, мобильны и независимы от электропитания, что делает их универсальным источником тепла в любых условиях.

\* Модели BIGH-55, BIGH-55F, BIGH-55H, BOGH-15/15E.

### Модельный ряд

| Модель   | Мощность нагрева (кВт) |     |     |     |    |    |
|--|------------------------|-----|-----|-----|----|----|
|  | 3                      | 4,2 | 4,5 | 5,7 | 10 | 13 |
| Газовые инфракрасные обогреватели<br><b>COMPACT</b>   | BIGH-3                 | •   |     |     |    |    |
|  | BIGH-4                 |     |     | •   |    |    |
| Газовые инфракрасные обогреватели<br><b>GALAXY</b>  | BIGH-5                 |     | •   |     |    |    |
|  | BIGH-55                |     | •   |     |    |    |
|  | BIGH-55F               |     |     |     | •  |    |
|  | BIGH-55H               |     |     |     | •  |    |
|  | BIGH-45 B              |     | •   |     |    |    |
|  | BIGH-10                |     |     |     |    | •  |
|  | BIGH-15                |     |     |     |    |    |
| Газовые инфракрасные обогреватели<br><b>VELA</b>    | BOGH-16                |     |     |     |    | •  |
|  | BOGH-18                |     |     |     |    | •  |
| Газовые инфракрасные обогреватели<br><b>FLAME</b>   | BOGH-15                |     |     |     |    | •  |
|  | BOGH-15E               |     |     |     |    | •  |

ГАЗОВЫЕ ИНФРАКРАСНЫЕ  
ОБОГРЕВАТЕЛИ



# Газовые инфракрасные обогреватели COMPACT



- 100% КПД  
АБСОЛЮТНАЯ ЭФФЕКТИВНОСТЬ
- A КЛАСС  
КЕРАМИЧЕСКАЯ ПАНЕЛЬ
- ЭМАЛЬ  
ЖАРОПРОЧНОЕ ПОКРЫТИЕ
- ПОЛОЖЕНИЕ ГОРЕЛКИ  
РЕГУЛИРУЕМОЕ
- ПЛАВНАЯ  
РЕГУЛИРОВКА МОЩНОСТИ
- КОНТРОЛЬ  
ЗАЩИТНАЯ ТЕРМОПАРА ПЛАМЕНИ

Газовые инфракрасные обогреватели Ballu серии Compact — это экономичные отопительные приборы локального, направленного обогрева. КПД обогревателей серии Compact — около 100%. Не требуется подключение к электропитанию, подходит как для локального прогрева рабочих зон на открытых площадках, где применение традиционных способов отопления малоэффективно, так и для использования дачниками, туристами, охотниками и рыбаками, которые оценят экономичный расход топлива, компактное исполнение устройства, надёжную конструкцию и удобство использования прибора для обогрева в условиях повышенной влажности и сырости.

## Компактный экономичный направленный локальный обогрев



## Компактность и мобильность



## Плавная регулировка мощности от 3 кВт до 4,5 кВт



## Функция 2 в 1: обогрев и приготовление пищи



## Высококачественная керамическая панель класса А

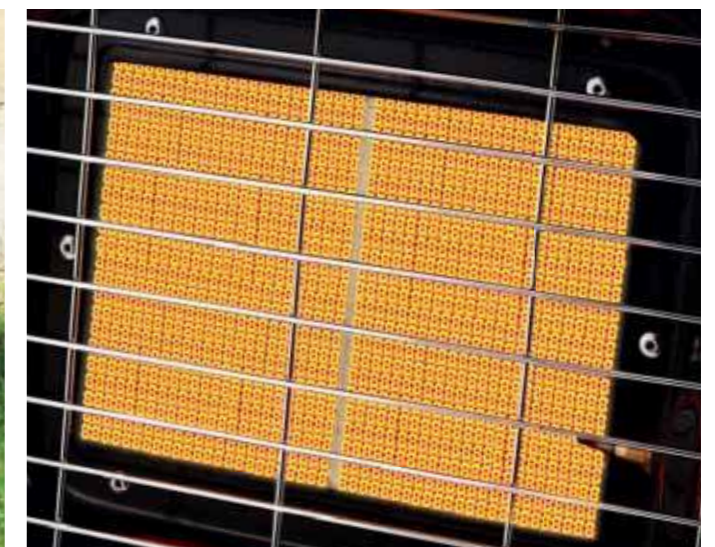

## Технические характеристики

| Параметры / Модель            |      | BIGH-3      | BIGH-4                     |
|-------------------------------|------|-------------|----------------------------|
| Серия                         |      | Compact     |                            |
| Номинальная тепловая мощность | кВт  | 3           | 3 / 4,5                    |
| Номинальный расход газа       | кг/ч | 0,2         | 0,207 / 0,327              |
| Управление                    |      | –           | плавный регулятор мощности |
| Площадь обогрева              | м²   | до 30       | до 60                      |
| Способ поджига                |      | вручную     |                            |
| Размеры прибора (Ш×В×Г)       | мм   | 225×215×221 | 338×372×278                |
| Размеры упаковки (Ш×В×Г)      | мм   | 220×210×115 | 252×350×152                |
| Вес нетто / брутто            | кг   | 1,55 / 2,1  | 2,3 / 2,8                  |

# Газовые инфракрасные обогреватели GALAXY

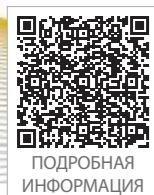

- SAFETY** МНОГООУРОВНЕВАЯ СИСТЕМА БЕЗОПАСНОСТИ
- НЕЗАВИСИМОСТЬ** ОТ ЭЛЕКТРОПИТАНИЯ
- 3** СТУПЕНИ МОЩНОСТИ
- 60 м²** ПЛОЩАДЬ ОБОГРЕВА
- A** КЛАСС КЕРАМИЧЕСКАЯ ПАНЕЛЬ
- СКРЫТАЯ УСТАНОВКА** ГАЗОВОГО БАЛЛОНА В КОРПУС



Газовые инфракрасные обогреватели Ballu серии Galaxy — это полностью автономная система обогрева. Для работы обогревателя не требуется наличие электропитания, что дает возможность устанавливать его практически где угодно. Сфера применения BIGH-55 широка: отопление загородных домов и дач в период межсезонья, создание комфортных условий на открытых площадках ресторанов, кафе или гостиниц, обогрев людей на выездных развлекательных мероприятиях. Эксклюзивная особенность техники — возможность одновременного инфракрасного и конвективного теплообмена (технология Fast Heat). В качестве дополнительных источников обогрева — тепловентилятор (BIGH-55F) и кварцевые лампы (BIGH-55H).

## Современный экономичный и эффективный обогрев жилых помещений



## Модельный ряд ИК-обогревателей серии GALAXY

- Независимость от электропитания BIGH-5
- Независимость от электропитания BIGH-55 / BIGH-45 B
- Дополнительный источник обогрева – тепловентилятор BIGH-55 F
- Дополнительный источник обогрева – кварцевые лампы BIGH-55 H
- Выдерживает нагрузку до 30 кг. BIGH-10

## Многоуровневая система безопасности



Керамическая панель класса А      Защита от утечки газа      Датчик опрокидывания прибора      Защитная термopара для контроля пламени

## Технические характеристики

| Параметры / Модель                                   |      | BIGH-5               | BIGH-45 B  | BIGH-55         | BIGH-55F   | BIGH-55H        | BIGH-10     |
|--|------|----------------------|------------|-----------------|------------|-----------------|-------------|
| Номинальная мощность                                 | кВт  | 1,55 / 2,9 / 4,2     |            | 1,4 / 2,8 / 4,2 |            |                 | 10          |
| Давление газа  | мбар | 37                   |            |                 |            |                 | 0,7         |
| Номинальный расход газа                              | г/ч  | 110 / 207 / 305      |            | 105 / 210 / 315 |            |                 | 700-800     |
| Дополнительный источник обогрева                     |      | –                    |            | тепловентилятор |            | кварцевые лампы |             |
| Тепловая мощность дополнительного источника обогрева | кВт  | 0,5 / 1,0 / 1,5      |            | 0,75 / 1,5      |            | 0,5 / 1,0 / 1,5 | –           |
| Тип топлива  |      | пропан, пропан-бутан |            |                 |            |                 |             |
| Площадь обогрева                                     | м²   | до 60                |            |                 |            |                 | 100         |
| Способ поджига                                       |      | пьезоэлемент         |            |                 |            |                 |             |
| Размеры прибора (Ш×В×Г)                              | мм   | 385×300×560          |            | 370×755×398     |            |                 | 360×510×335 |
| Размеры упаковки (Ш×В×Г)                             | мм   | 420×325×575          |            | 380×785×405     |            |                 | 310×480×310 |
| Вес нетто / брутто                                   | кг   | 6,3/7,2              | 8,45 / 9,5 | 10,85 / 11,9    | 9,9 / 10,9 | 6,2 / 7,0       |             |

# Газовые инфракрасные обогреватели VELA BOGH-16

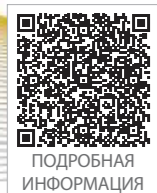

ПОДРОБНАЯ  
ИНФОРМАЦИЯ

- SAFETY**  
МНОГООУРОВНЕВАЯ СИСТЕМА БЕЗОПАСНОСТИ
- НЕЗАВИСИМОСТЬ**  
ОТ ЭЛЕКТРОПИТАНИЯ
- 3**  
СТУПЕНИ МОЩНОСТИ
- 25 м²**  
ПЛОЩАДЬ ОБОГРЕВА
- A** КЛАСС  
КЕРАМИЧЕСКАЯ ПАНЕЛЬ
- СКРЫТАЯ УСТАНОВКА**  
ГАЗОВОГО БАЛЛОНА В КОРПУС

СДЕЛАНО В  
РОССИИ

Газовые инфракрасные обогреватели Ballu серии Vela — это полностью автономные уличные обогреватели, работающие на сжиженном газе пропан-бутан. Обогреватель широко применяется для обогрева открытых беседок и веранд.

4-х уровневая система безопасности обеспечивает надежную и комфортную эксплуатацию прибора. Эффект живого пламени создает уют, тепло и дополнительный источник света.

Эффективный обогрев открытых веранд, беседок и террас на свежем воздухе



Уникальная форма горелки



Плавная регулировка мощности



Автоматическое отключение при падении

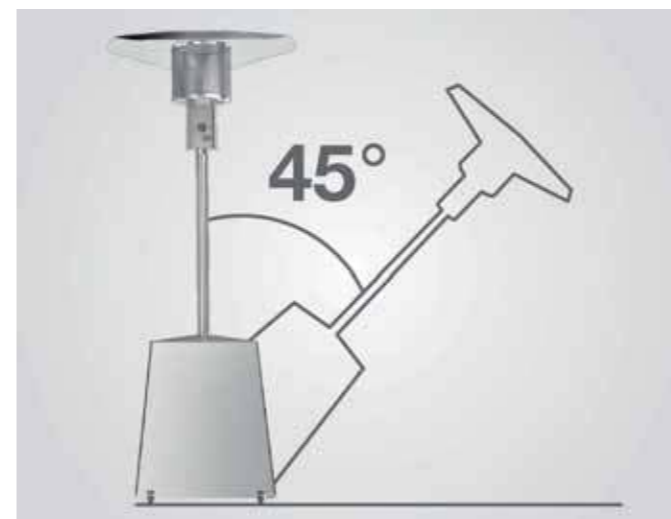

Контроль пламени и защита от утечки газа



## Технические характеристики

| Параметры / Модель            |      | BOGH-16                         |
|-------------------------------|------|---------------------------------|
| Номинальная тепловая мощность | кВт  | 13                              |
| Номинальный расход газа       | кг/ч | 0,45 – 0,95                     |
| Управление                    |      | механический регулятор мощности |
| Тип топлива                   |      | Пропан, пропан-бутан            |
| Площадь обогрева              | м²   | до 12                           |
| Радиус обогрева               | м    | до 2                            |
| Способ поджига                |      | пьезорозжиг                     |
| Объем баллона                 | л    | до 27                           |
| Температура эксплуатации      |      | от -20 до +30                   |
| Степень защиты                |      | IP44                            |
| Размеры прибора (Ш×В×Г)       | мм   | 850×2100×770                    |
| Размеры упаковки (Ш×В×Г)      | мм   | 800×610×530                     |
| Вес нетто                     | кг   | 28                              |
| Вес брутто                    | кг   | 33                              |

# Газовые инфракрасные обогреватели VELA BOGH-18



ПОДРОБНАЯ  
ИНФОРМАЦИЯ

- СТОЛИК  
В КОМПЛЕКТЕ
- ГАЗОВЫЙ РЕДУКТОР  
В КОМПЛЕКТЕ
- AISI 430  
НЕРЖАВЕЮЩАЯ СТАЛЬ
- ПЛАВНАЯ  
РЕГУЛИРОВКА МОЩНОСТИ
- СКРЫТАЯ  
УСТАНОВКА БАЛЛОНА
- АВТОНОМНОСТЬ  
ОТ ЭЛЕКТРИЧЕСТВА

Газовые инфракрасные обогреватели Ballu серии Vela — это полностью автономные уличные обогреватели, работающие на сжиженном газе пропан-бутан. Обогреватели типа «грибок» широко применяются для обогрева открытых беседок и веранд. Система безопасности обеспечивает безопасную и комфортную эксплуатацию, предотвращая утечку газа в случае потухания или опрокидывания прибора.

Эффективный обогрев открытых веранд, беседок и террас на свежем воздухе



В комплекте удобный столик из нержавеющей стали



Плавная регулировка мощности



Автоматическое отключение при падении

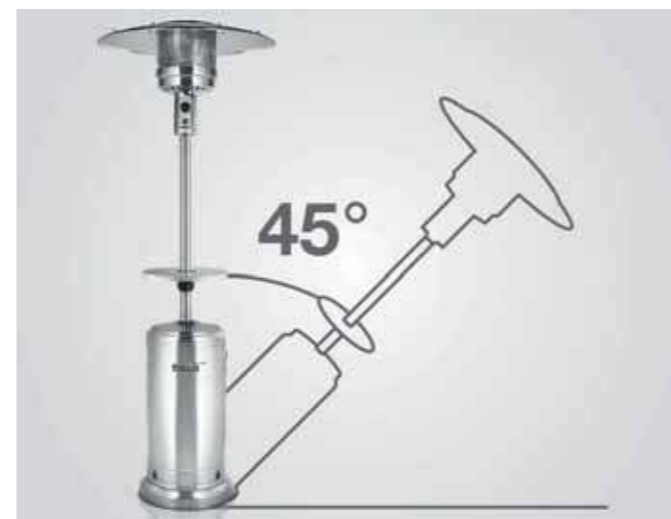

Контроль пламени и защита от утечки газа



## Технические характеристики

| Параметры / Модель                                  |      | BOGH-18                |
|---|------|------------------------|
| Номинальная мощность, кВт                           | кВт  | 13                     |
| Давление газа в редукторе, мбар                     | мбар | 37                     |
| Расход газа (min-max), кг/ч                         | кг/ч | 0,45 – 0,95            |
| Тип топлива   |      | пропан, пропан / бутан |
| Способ поджига                                      |      | электророзжиг          |
| Объем рекомендуемого встраиваемого газового баллона | л    | до 27                  |
| Радиус обогрева                                     | м    | до 2                   |
| Площадь обогрева                                    | м²   | до 12                  |
| Способ перемещения                                  |      | боковая колесная база  |
| Работа прибора от батареи                           |      | батарея типа AA 1 шт   |
| Рабочий ток   | мА   | 100                    |
| Класс электрозащиты                                 |      | 3 класс                |
| Температура эксплуатации                            | С°   | от -15 до +30          |
| Степень защиты                                      | IP   | IP 44                  |
| Размеры прибора (ШxВxГ)                             | мм   | 810 x 2220 x 810       |
| Размеры упаковки (ШxВxГ)                            | мм   | 460 x 880 x 460        |
| Вес нетто   | кг   | 15                     |
| Вес брутто  | кг   | 20                     |

# Газовые инфракрасные обогреватели FLAME



ПОДРОБНАЯ  
ИНФОРМАЦИЯ

- 13 кВт МОЩНОСТЬ
- до 50 ч НЕПРЕРЫВНОЙ РАБОТЫ
- AISI 430 НЕЖАВЕЮЩАЯ СТАЛЬ
- СОВРЕМЕННАЯ РАЗРАБОТКА С РОССИЙСКОЙ АКАДЕМИЕЙ НАУК
- 450 Вт/м² ТЕПЛОВОЙ ПОТОК
- SAFETY МНОГОУРОВНЕВАЯ БЕЗОПАСНОСТЬ

СДЕЛАНО В РОССИИ



Газовые ИК обогреватели Ballu — эффективный и экономичный инфракрасный обогрев внутри помещений и на открытом воздухе. Приборы разработаны совместно с Институтом Механики РАН им Калашникова М. Т.\*, а многоуровневая система защиты на всех моделях газовых ИК обогревателей обеспечивает надежную и безопасную работу на протяжении всего срока службы. Приборы очень экономичны, мобильны и независимы от электропитания, что делает их универсальным источником тепла в любых условиях.

Современные обогреватели премиум класса для открытых площадок сегмента HoReCa и загородной жизни



\* Модели BIGH-55, BIGH-55F, BIGH-55H, BOGH-15/15E.

Лучшая тепловая эффективность на открытом воздухе в классе «Уличные газовые ИК обогреватели»

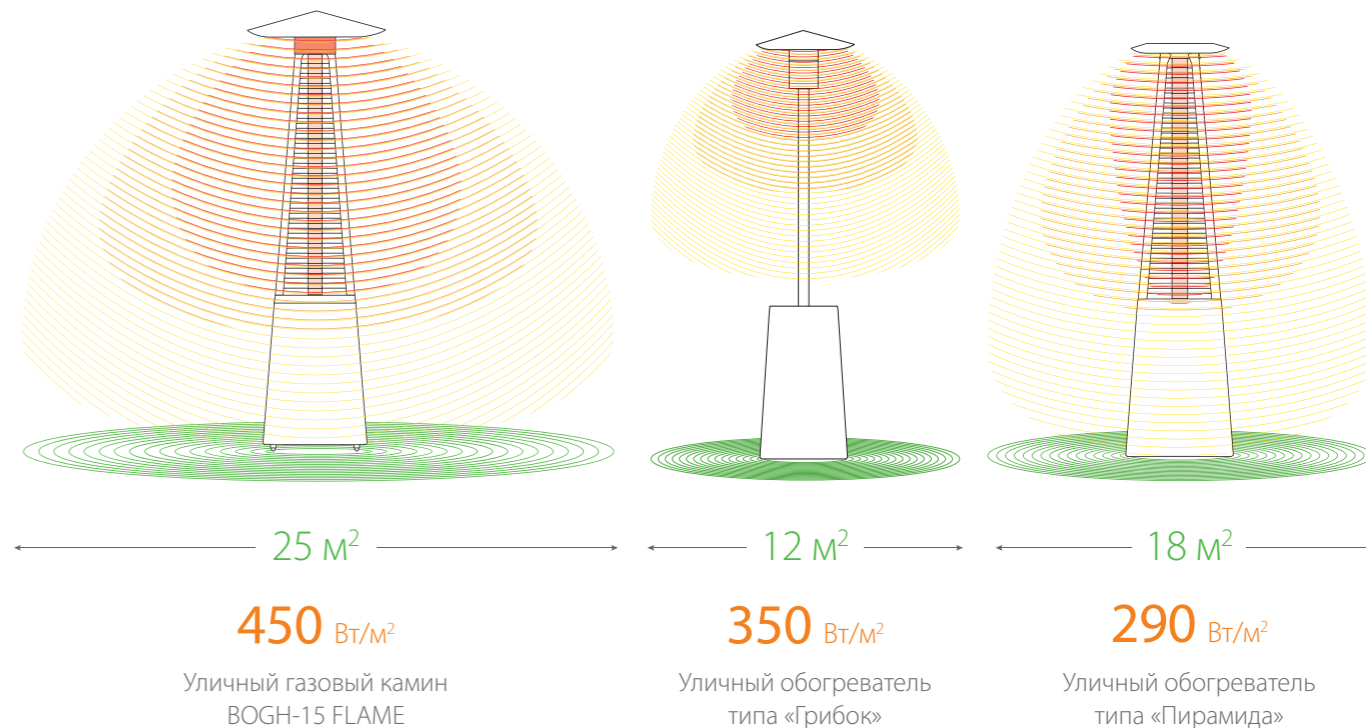

Ключевой показатель, характеризующий эффективность уличного ИК обогревателя — плотность теплового потока (Вт/м²). Он показывает, сколько тепла может отдать прибор на определенную площадь\*.



Автоматическое отключение при падении



Пульт ДУ в комплекте (для модели 15E)



Уникальный дожигатель

## Технические характеристики

| Параметры / Модель            |      | BOGH-15                         |  | BOGH-15E   |  |
|-------------------------------|------|---------------------------------|--|--|--|
|                               |      |                                 |  |  |  |
| Номинальная тепловая мощность | кВт  | 13                              |  |  |  |
| Номинальный расход газа       | кг/ч | 0,3 – 0,97                      |  |  |  |
| Управление                    |      | Механический регулятор мощности |  | Кнопочный регулятор мощности + пульт дистанционного управления |  |
| Тип топлива                   |      | пропан, пропан-бутан            |  |  |  |
| Площадь обогрева              | м²   | до 25                           |  |  |  |
| Способ поджига                |      | электропьезоподжиг              |  | автоматический электропьезоподжиг                              |  |
| Размеры прибора (Ш×В×Г)       | мм   | 847 × 2320 × 770                |  |  |  |
| Размеры упаковки (Ш×В×Г)      | мм   | 265 × 610 × 1460                |  |  |  |
| Вес нетто / брутто            | кг   | 35 / 40                         |  |  |  |

\* Данные предоставлены на основании тепловизионной съемки при условиях: расстояние от прибора 1,5 м, температура воздуха +15 °С.

## Аксессуары



Термостойкая японская колба из прочного боросиликатного стекла с повышенными характеристиками теплоотдачи, стойкая к высоким перепадам температур и атмосферным осадкам

Водонепроницаемый защитный чехол для газового уличного обогревателя BOGH-15/15E FLAME



Грифельная магнитная поверхность с возможностью написания мелом, позволяющая с любой частотой менять информацию.

Рекламная магнитная поверхность с индивидуальным дизайном под заказ. Рекламное сообщение наносится на магнитную поверхность и плотно прилегает к стенкам корпуса газового обогревателя.

- Реклама ваших партнеров
- Реклама ваших предложений

- Анонсы праздников
- Предложения от шеф-повара
- Скидки на напитки
- Прайс-лист на бизнес-ланч

# Ballu

№1 В РОССИИ  
с 2011 года\*

## МОЩНОЕ ТЕПЛО В ИЗЯЩНОЙ ФОРМЕ

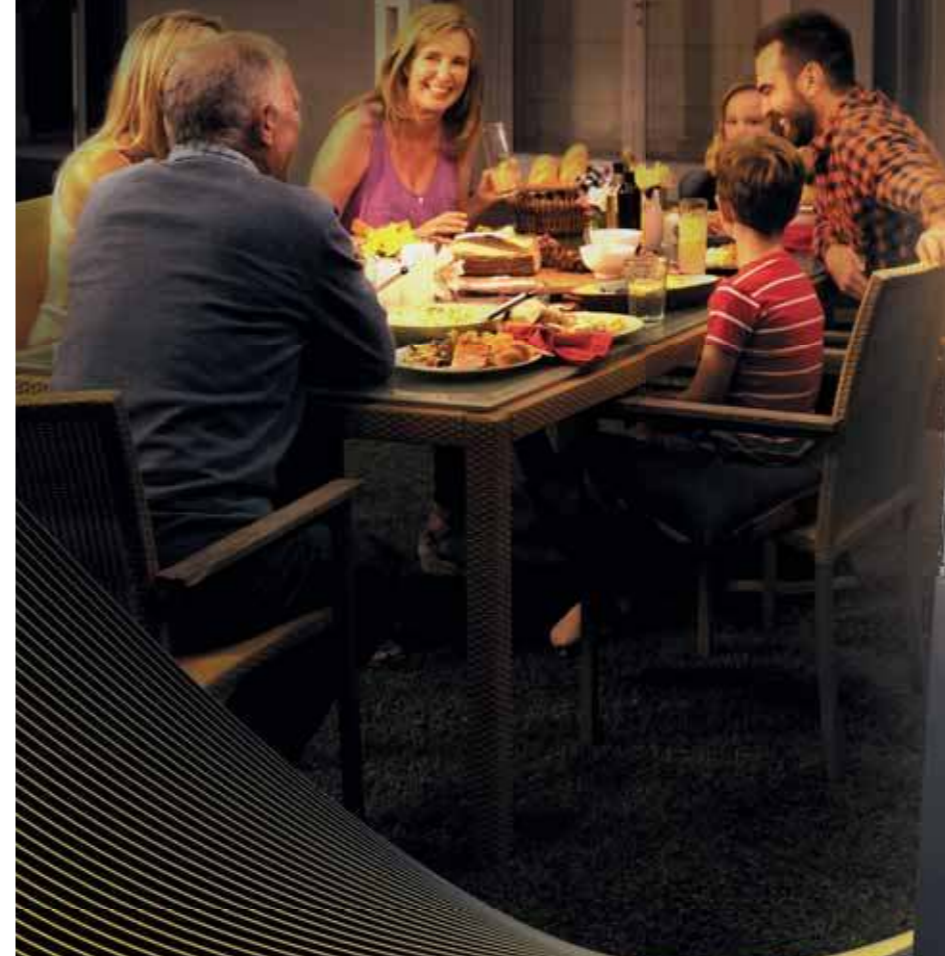

## Инфракрасный газовый обогреватель Ballu FLAME



\* В категории «Профессиональное тепловое оборудование». По результатам исследования агентства RESEARCH.TECHART, 2012 г.



Каталог: Промышленное тепловое оборудование Ballu 2023-2024  
КПТОБ 2023-2024

Служба поддержки клиентов  
8 800 500 0775

[www.ballu.ru](http://www.ballu.ru)



Юридическое указание. Несмотря на тщательное составление, безошибочность сведений, содержащихся в данном каталоге, не гарантируется. Отдельные технические характеристики приборов могут отличаться от описанных в каталоге в связи с постоянным совершенствованием оборудования.